

resideo

Lista de precios 2023 *Lista de preços 2023*

Validez 01/01/2023
Início 01/01/2023



Para ver precios actualizados,
escanear código QR o pinchar [aquí](#)



CONTACTOS DIRECTOS RESIDEO

DIRECCIÓN

DIRECTOR COMERCIAL

Álvaro García
Tel. +34 91 414 33 15
alvaro.garciablazquez@resideo.com

CONSULTAS

Consultas Generales
Esther Barba
Tel. +34 91 414 33 15
esther.barba@resideo.com

Consultas Comerciales
Loreto Fernández
Tel. +34 91 414 33 11
loreto.fernandez@resideo.com

DEPARTAMENTO TÉCNICO

Director Técnico
Celso Paniagua
Tel. +34 91 414 33 18
celso.paniaguapinero@resideo.com

Consultas Técnicas
Antonio Sánchez
Tel. +34 91 414 33 21
tecnico@resideo.com

MARKETING Y PROMOCIONES

Enrique del Castillo
Tel. +34 91 414 33 16
enrique.delcastillo@resideo.com

ATENCIÓN AL CLIENTE

Situación pedidos y plazos entrega
Tel. +34 91 123 23 28
pedidos-ecc@resideo.com

DEPARTAMENTO COBROS

Giuseppe Mele
collections@resideo.com

ATENCIÓN AL CONSUMIDOR

Tel. + 34 900 933 295 (España)
Tel. + 351 300 600 052 (Portugal)
atencionclientes@resideo.com

ORGANIZACIÓN COMERCIAL

RESPONSABLE DESARROLLO DE NEGOCIO E ISLAS CANARIAS

Víctor Montero
Tel. +34 600 911 922
victor.montero@resideo.com

GALICIA, ASTURIAS Y PORTUGAL

Eladio Lorenzo
Móvil: +34 682 748 612
eladio.lorenzo@resideo.com

MADRID, EXTREMADURA y CASTILLA LA MANCHA

Miguel Ángel Rodríguez
Móvil: +34 600 911 906
miguelangel.rodriguezaguilar@resideo.com

AGENTE CASTILLA LEÓN

Íñigo Martín
Tel. +34 605 816 125
imartin@nagare.es

PAÍS VASCO, NAVARRA, RIOJA Y CANTABRIA

Óscar Vivo
Móvil: +34 600 912 187
oscar.vivo@resideo.com

ARAGÓN Y CATALUÑA

Carlos Jorba
Móvil: +34 600 912 062
carlos.jorbavalero@resideo.com

AGENTE BARCELONA Y GIRONA

Alfonso Muñoz
Móvil: +34 660 418 689
comercial@amcomercial.cat

AGENTE ANDORRA, ARAGÓN, LLEIDA Y TARRAGONA

Ricard Pons
Móvil: +34 628 117 493
ths@thscomercial.com

C. VALENCIANA, MURCIA, BALEARES, ALBACETE Y ANDALUCÍA

Víctor Nebón
Móvil: +34 600 912 157
victor.nebon@resideo.com

AGENTE ANDALUCÍA

Jose Manuel Llamas
Móvil: +34 650 445 876
jose-llamas@hotmail.es

ÍNDICE

Válvulas reductoras de presión y filtros para agua
Válvulas reductoras de pressão e filtros para água

1 página 6

Válvulas de retención y desconectores hidráulicos
Válvulas de retenção e desconectores hidráulicos

2 página 28

Válvulas de control automático
Válvulas de controlo automático

3 página 36

Válvulas y actuadores
Válvulas e atuadores

4 página 44

Componentes para centrales térmicas
Componentes para centrais térmicas

5 página 72

Equilibrado hidráulico
Equilíbrio hidráulico

6 página 88

Detección y seguridad
Detecção e segurança

7 página 98

Control de la climatización y soluciones connected
Controle de clima e soluções connected

8 página 106

Medición de energía y consumos
Medição de energia e consumos

9 página 144

Válvulas de zona y actuadores termoeléctricos
Válvulas de zona e atuadores termoeléctricos

10 página 164

Válvulas termostáticas
Válvulas termostáticas

11 página 172

Accesorios y recambios
Acessórios e reposições

12 página 188

Apéndice
Apêndice

13 página 204

**LÍDER EN CONFORT
Y EN SEGURIDAD**

resideo



SIMPLEMENTE FIABLES

Desde ahora ya puedes disfrutar de **5 años de garantía*** en nuestros controles de calefacción Honeywell Home más populares y en productos para el agua Resideo Braukmann.

Te proporcionamos tranquilidad a ti y a tus clientes para los próximos años.



Encuentra la lista de nuestros productos garantizados en resideo.com/warranty

*Términos y condiciones aplicables.









© Resideo Technologies, Inc. Todos los derechos reservados. La marca registrada Honeywell Home se usa bajo licencia de Honeywell International Inc. Estos productos son fabricados por Resideo Technologies, Inc. y sus afiliadas.





1. VÁLVULAS REDUCTORAS DE PRESIÓN Y FILTROS PARA AGUA

*VÁLVULAS REDUCTORAS
DE PRESSÃO E
FILTROS PARA ÁGUA*

Panorámica de la gama: reductores-estabilizadores	8	1.06 - FILTROS ROSCADOS CON LAVADO MANUAL	19
<i>Panorâmico da gama: redutores-estabilização</i>		1.06 - FILTROS ROSCADOS COM LAVAGEM MANUA	
1.01 - VÁLVULAS REDUCTORAS DE PRESIÓN USO RESIDENCIAL	9	Filtros para agua fría Serie "Miniplus"	19
1.01 - VÁLVULAS REDUTORAS DE PRESSÃO USO RESIDENCIAIS		<i>Filtros para água fria Série "Miniplus"</i>	
Válvulas para agua	9	Filtros para agua caliente Serie "Miniplus"	19
<i>Válvula para água</i>		<i>Filtros para água quente Série "Miniplus"</i>	
Válvulas para agua hasta 80 °C	10	1.07 - FILTROS ROSCADOS CON LAVADO CONTRACORRIENTE	20
<i>Válvula para água até 80 °C</i>		1.07 - FILTROS ROSCADOS COM LAVAGEM A CONTRA-CORRENTE	
Ejemplo de instalación de reductora de presión para aplicaciones residenciales	10	Filtros con lavado a contracorriente serie Primus	20
<i>Exemplo de instalação de reductora de pressão para aplicações residenciais</i>		<i>Filtros com lavagem a contra-corrente serie Primus</i>	
1.02 - VÁLVULAS REDUCTORAS DE PRESIÓN USO RESIDENCIAL E INDUSTRIAL	11	Filtros con lavado a contracorriente serie "S" Vaso transparente	21
1.02 - VÁLVULAS REDUTORAS DE PRESSÃO USO RESIDENCIAIS E INDUSTRIAIS		<i>Filtros com lavagem a contra-corrente série "S" Copo transparente</i>	
Modelo estándar con manómetro para agua hasta 40 °C, aire comprimido y nitrógeno	11	Filtros con lavado a contracorriente serie "S" Vaso de latón	22
<i>Modelo padrão com manómetro para água até 40 °C, ar comprimido e nitrogénio</i>		<i>Filtros com lavagem a contra-corrente - série "S" Copo de latão</i>	
Modelo estándar para agua hasta 40 °C, aire comprimido y nitrógeno	11	1.08 - FILTROS BRIDAS CON LAVADO CONTRACORRIENTE	23
<i>Modelo estándar para água até 40 °C, ar comprimido y nitrogênio</i>		1.08 - FILTROS FLANGES COM LAVAGEM A CONTRA-CORRENTE	
1.03 - VÁLVULAS REDUCTORAS DE PRESIÓN USO INDUSTRIAL	12	Filtros con lavado a contracorriente - Bridas Serie "S"	23
1.03 - VÁLVULAS REDUTORAS DE PRESSÃO USO INDUSTRIAIS		<i>Filtros com lavagem a contra-corrente - Flanges Serie "S"</i>	
Válvula reductora de acero inoxidable (con filtro) para aplicaciones industriales	12	1.09 - COMBINACIÓN VÁLVULA REDUCTORA + FILTRO ROSCADO	24
<i>Válvula redutora de aço inoxidável (com filtro) para aplicações industriais</i>		1.09 - CONJUNTO VÁLVULA REDUTORA + FILTRO ROSCADO	
Alta presión para agua hasta 70 °C, aire comprimido y nitrógeno	13	Para agua fría FK06	24
<i>Alta pressão para água até 70 °C, ar comprimido e nitrogênio</i>		<i>Para água fria FK06</i>	
Baja presión para agua hasta 70 °C, aire comprimido y nitrógeno	13	Lavado a contracorriente serie Primus FK74CS	24
<i>Baixa pressão para água até 70 °C, ar comprimido e nitrogênio</i>		<i>Lavagem a contra-corrente serie Primus FK74CS</i>	
Válvula reductora de presión para aire comprimido y gases inertes	14	Lavado a contracorriente serie "S"	25
<i>Válvula redutora de pressão para ar comprimido e gases inertes</i>		<i>Lavagem a contra-corrente serie "S"</i>	
1.04 - VÁLVULAS REDUCTORAS DE PRESIÓN BRIDAS	14	1.10 - FILTROS COMBINABLES	25
1.04 - VÁLVULAS REDUTORAS DE PRESSÃO FLANGES		1.10 - FILTROS COMBINÁVELS	
Válvula reductora de presión con asiento equilibrado para agua potable	14	Grupos de suministro de agua sanitaria para agua fría	25
<i>Válvula redutora de pressão com sede equilibrada para água potável</i>		<i>abastecimento de água sanitária para água fria</i>	
Estándar bridas PN25 para agua hasta 65 °C, aire comprimido y nitrógeno	16	1.11 - FILTROS EN "Y" ROSCADOS	26
<i>Padrão flanges PN25 para água até 65°C, ar comprimido e nitrogénio</i>		1.11 - FILTROS EM "Y" ROSCADOS	
Accesorios para reductoras de presión	16	Filtros en "Y" - De latón	26
<i>Acessórios para redutoras de pressão</i>		<i>Filtros em "Y" - De latão</i>	
1.05 - VÁLVULAS REDUCTORAS DE PRESIÓN PARA GRAN CAUDAL	17	Filtros en "Y" - De latón	26
1.05 - VÁLVULAS REDUTORAS DE PRESSÃO PARA GRANDE CAUDAL		<i>Filtros em "Y" - De bronce</i>	
Válvula reductora pilotada baja presión para gran caudal de agua, hasta 80 °C	17	<i>Filtros em "Y" - De bronze</i>	26
<i>Válvula redutora pilotada baixa pressão para grande caudal de água, até 80 °C</i>			
Diagrama de riesgo de cavitación	17		
<i>Diagrama de risco de cavitação</i>			
Panorámica de la gama: filtros y filtros-reductores	18		
<i>Panorâmico da gama: filtros e filtros-redutores</i>			

PANORÁMICA DE LA GAMA: REDUCTORES-ESTABILIZADORES
PANORÂMICO DA GAMA: REDUTORES-ESTABILIZADORES

									
Modelos con rosca	Reductor de presión para agua, aire y nitrógeno D06F-AM	Reductor de presión para agua, aire y nitrógeno D06FI-A	Reductor de presión para agua, aire y nitrógeno D06FI-B	Reductor de presión para agua, aire y nitrógeno D06FH-B	Reductor de presión para agua, aire y nitrógeno D06FN-B	Reductor de presión para agua caliente sanitaria y cubiertas aislantes D05FT	Reductor de presión para agua, aire y nitrógeno, D05FS	Reductor de presión para agua D04FM	Reductor de presión para aire comprimido y gases inertes D22
PN (bar)	16	16	25	25	25	16	25	16	40
DN	15-20-25 32-40-50	15-20-25 32-40-50	15-20-25 32-40-50	15-20-25 32-40-50	15-20-25 32-40-50	15-20-25 32-40-50	15-20-25 32-40-50	10-15-20	5-10-15-20 25-32-40-50
Tmax (°C)	40	40	70	70	70	80	70	70	70
Psalida (bar)	1,5...6	1,5...6	1,5...6	1,5...12	0,5...2	1,5...6	1,5...6	1,5...6	1...10
Malla del filtro (mm)	0,16	0,16	0,16	0,16	0,16	0,5	0,5	0,5	-
Norma de referencia	EN1567 DM174	EN1567 DM174	EN1567 DM174	EN1567 DM174	EN1567 DM174	EN1567 DM174	EN1567 DM174	EN1567 DM174	PED 97/23/CE
Material	Latón	Acero inoxidable	Acero inoxidable	Latón	Latón	Latón	Latón	Latón	Latón

					
Modelos con bridas	Reductor de presión para agua, aire y nitrógeno D15S	Reductor de presión para agua, aire y nitrógeno D15SN	Reductor de presión para agua, aire y nitrógeno D15SH	Reductor de presión para agua, aire y nitrógeno D16	Reductor de presión pilotado para agua DR300
PN (bar)	16	16	25	25	16 (25 bajo pedido)
DN	50-65-80-100 125-150-200	50-65-80-100	50-65-80-100	15-20-25 32-40	50-65-80-100 150-200-250 320 350-400-450 (más allá bajo pedido)
Tmax (°C)	65	65	65	65	80
Psalida (bar)	1,5...7,5	0,5...2	3,0...10,0	1,5...12	1...12
Malla del filtro (mm)	-	-	-	0,5	-
Norma de referencia	EN1567 DM174	EN1567 DM174	EN1567	DM174	DM174
Material	Fundición esferoidal	Fundición esferoidal	Fundición esferoidal	Bronce rojo	Fundición esferoidal

1.01 - VÁLVULAS REDUCTORAS DE PRESIÓN

1.01 - VÁLVULAS REDUTORAS DE PRESSÃO

USO RESIDENCIAL

USO RESIDENCIALES

Braukmann
VÁLVULAS REDUCTORAS DE PRESIÓN
Y FILTROS PARA AGUA
VÁLVULAS REDUTORAS DE PRESSÃO
E FILTROS PARA AGUA

Válvulas para agua

Válvula para água

D04FM

Válvula reductora de presión para agua hasta 70 °C

- Conexiones roscadas internas/externas
- Asiento equilibrado
- Conexión para manómetro
- Presión de salida ajustable de 1,5 a 6 bar
- Cuerpo de latón
- Tapa del muelle y partes internas de material sintético de alta calidad
- Presión máxima 16 bar
- Manómetro no incluido
- Cumple la normativa EN 1567

Válvula reductora de pressão para água até 70 °C

- *Ligação em rosca internas/externas*
- *Assentamento equilibrado*
- *Ligação para manómetro*
- *Pressão de saída ajustável de 1,5 a 6 bar*
- *Corpo de latão*
- *Tampa da mola e partes internas de material sintético de alta qualidade*
- *Pressão máxima 16 bar*
- *Manómetro não incluído*
- *Em conformidade com EN 1567*

Referencia			€	Embalaje
Referência			€	Embalagem
D04FM-3/8A	R = 3/8	Kvs = 1,8	36,00	1
D04FM-1/2A	R = 1/2	Kvs = 2,4	36,60	1
D04FM-3/4A	R = 3/4"	Kvs = 2,6	46,00	1

D05FS-EF

Válvula reductora de presión con escala manométrica, para agua hasta 70 °C, aire comprimido y nitrógeno.

- Conexiones roscadas internas/externas
- Asiento equilibrado
- Conexión para manómetro
- Presión de salida ajustable de 1,5 a 5,5 bar
- Cuerpo de latón
- Tapa del muelle y partes internas de material sintético de alta calidad
- Presión máxima 25 bar
- Manómetro y racores no incluidos
- Cumple la normativa EN 1567

Válvula reductora de pressão com escala manométrica, para água até 70 °C, ar comprimido e nitrogénio

- *Ligação em rosca internas/externas*
- *Assentamento equilibrado*
- *Ligação para manómetro*
- *Pressão de saída ajustável de 1,5 a 5,5 bar*
- *Corpo de latão*
- *Tampa da mola e partes internas de material sintético de alta qualidade*
- *Pressão máxima 25 bar*
- *Manómetro e racores não incluídos*
- *Em conformidade com EN 1567*

Referencia			€	Embalaje
Referência			€	Embalagem
D05FS-1/2EF	R = 1/2"	Kvs = 3,0	71,70	1
D05FS-3/4EF	R = 3/4"	Kvs = 3,5	83,60	1
D05FS-1EF	R = 1"	Kvs = 3,7	95,50	1

D05FS

Válvula reductora de presión con escala manométrica, para agua hasta 70 °C, aire comprimido y nitrógeno.

- Conexiones roscadas internas/externas
- Asiento equilibrado
- Conexión para manómetro
- Presión de salida ajustable de 1,5 a 6 bar
- Cuerpo de latón
- Tapa del muelle y partes internas de material sintético de alta calidad
- Presión máxima 25 bar
- Manómetro no incluido
- Cumple la normativa EN 1567

Válvula reductora de pressão com escala manométrica, para água até 70 °C, ar comprimido e nitrogénio

- *Ligação em rosca internas/externas*
- *Assentamento equilibrado*
- *Ligação para manómetro*
- *Pressão de saída ajustável de 1,5 a 6 bar*
- *Corpo de latão*
- *Tampa da mola e partes internas de material sintético de alta qualidade*
- *Pressão máxima 25 bar*
- *Manómetro não incluído*
- *Em conformidade com EN 1567*

Referencia			€	Embalaje
Referência			€	Embalagem
D05FS-1/2A	R = 1/2"	Kvs = 3,0	85,90	1
D05FS-3/4A	R = 3/4"	Kvs = 3,5	97,40	1
D05FS-1A	R = 1"	Kvs = 3,7	124,10	1
D05FS-11/4A	R = 1 1/4"	Kvs = 7,3	193,00	1
D05FS-11/2A	R = 1 1/2"	Kvs = 7,5	332,00	1
D05FS-2A	R = 2"	Kvs = 7,7	380,00	1



1.01 - VÁLVULAS REDUCTORAS DE PRESIÓN

1.01 - VÁLVULAS REDUTORAS DE PRESSÃO

USO RESIDENCIAL
USO RESIDENCIALES

Válvulas para agua
Válvula para água

Hasta 80 °C
Até 80 °C

D05FT

Válvula reductora de presión con escala manométrica, para agua caliente hasta 80 °C

- Conexiones roscadas internas/externas
- Asiento equilibrado
- Conexión para manómetro
- Presión de salida ajustable de 1,5 a 6 bar
- Cuerpo de latón
- Tapa del muelle de latón
- Partes internas de material sintético de alta calidad
- Presión máxima 16 bar
- Incluye aislamiento térmico
- Manómetro no incluido
- Cumple la normativa EN 1567

Válvula reductora de pressão com escala manométrica, para água até 80° C

- Ligeação em rosca internas/externas
- Assentamento equilibrado
- Ligeação para manómetro
- Pressão de saída ajustável de 1,5 a 6 bar
- Corpo de latão
- Tampa de mola em latão
- Partes internas de material sintético de alta qualidade
- Pressão máxima 16 bar
- Inclui isolamento térmico
- Manómetro não incluído
- Em conformidade com EN 1567



Referencia

Referência			€	Embalaje
			€	Embalagem
D05FT-1/2A	R = 1/2"	Kvs = 3,0	99,90	1
D05FT-3/4A	R = 3/4"	Kvs = 3,5	131,00	1
D05FT-1A	R = 1"	Kvs = 3,7	169,00	1
D05FT-11/4A	R = 1 1/4"	Kvs = 7,3	275,00	1
D05FT-11/2A	R = 1 1/2"	Kvs = 7,5	408,00	1
D05FT-2A	R = 2"	Kvs = 7,7	477,00	1

Ejemplo de instalación de reductora de presión
Exemplo de instalação de reductora de pressão

Para aplicaciones residenciales
Para aplicações residenciais

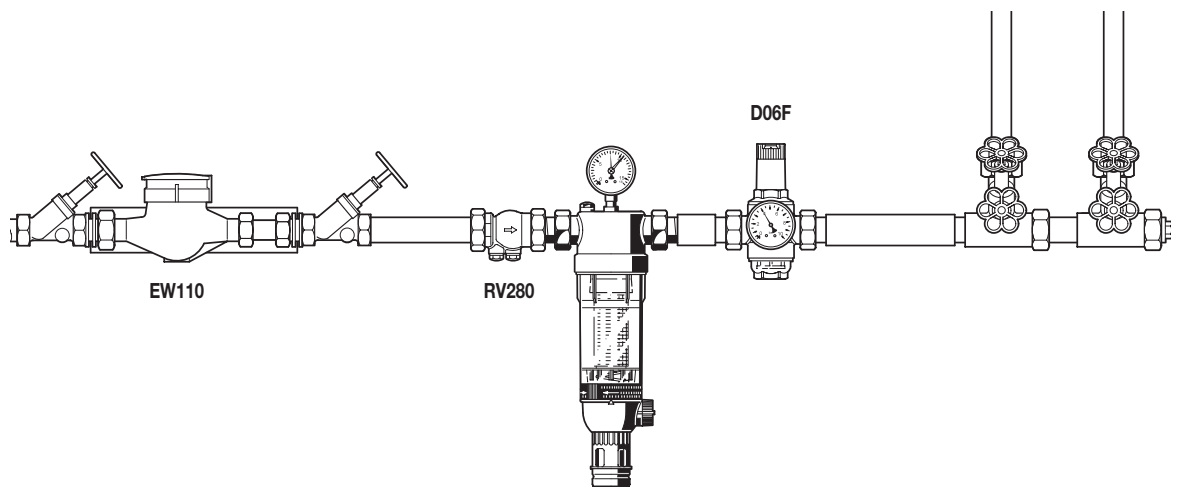

1.02 - VÁLVULAS REDUCTORAS DE PRESIÓN

1.02 - VÁLVULAS REDUTORAS DE PRESSÃO

USO RESID. E INDUS.
USO RESID. E INDUS.

Braukmann
VÁLVULAS REDUCTORAS DE PRESIÓN
Y FILTROS PARA AGUA
VÁLVULAS REDUTORAS DE PRESSÃO
E FILTROS PARA AGUA

Modelo estándar con manómetro
Modelo padrão com manómetro

Para agua hasta 40 °C, aire comprimido y nitrógeno
Para água até 40 °C, ar comprimido e nitrogênio

D06F-AM

Válvula reductora de presión con escala manométrica, para agua hasta 40 °C, aire comprimido y nitrógeno

- Incluye manómetro
- Asiento equilibrado
- Filtro de acero inoxidable y vaso transparente
- Cuerpo de latón
- Caja del muelle, cabezal de regulación y elementos internos de material sintético de alta calidad
- Presión de entrada 16 bar máx
- Presión de salida 1,5 - 6 bar
- Cumple la normativa EN 1567

Válvula reductora de pressão com escala manométrica, para água até 40 °C, ar comprimido e nitrogênio

- Inclui manómetro
- Sede balanceada
- Filtro de aço inoxidável e copo transparente
- Corpo de latão
- Caixa de mola, cabeçal de regulação e elementos internos de material sintético de alta qualidade
- Pressão de entrada 16 bar máx
- Pressão de saída 1,5 - 6 bar
- Em conformidade com EN 1567

Referencia			€	Embalaje
Referência			€	Embalagem
D06F-1/2AM	R = 1/2"	Kvs = 2,4	126,00	1
D06F-3/4AM	R = 3/4"	Kvs = 3,1	131,00	1
D06F-1AM	R = 1"	Kvs = 5,8	170,00	1
D06F-11/4AM	R = 1 1/4"	Kvs = 5,9	259,00	1
D06F-11/2AM	R = 1 1/2"	Kvs = 12,6	444,00	1
D06F-2AM	R = 2"	Kvs = 12,0	506,00	1

Modelo estándar
Modelo estándar

Para agua hasta 40 °C, aire comprimido y nitrógeno
Para água até 40 °C, ar comprimido e nitrogênio

D06F

Válvula reductora de presión con escala manométrica, para agua hasta 40 °C, aire comprimido y nitrógeno

- Asiento equilibrado
- Filtro de acero inoxidable y vaso transparente
- Cuerpo de latón
- Caja del muelle, cabezal de regulación y elementos internos de material sintético de alta calidad
- Presión de entrada 16 bar máx
- Presión de salida 1,5 - 6 bar
- Cumple la normativa EN 1567

Válvula reductora de pressão com escala manométrica, para água até 40 °C, ar comprimido e nitrogênio

- Sede balanceada
- Filtro de aço inoxidável e copo transparente
- Corpo de latão
- Caixa de mola, cabeçal de regulação e elementos internos de material sintético de alta qualidade
- Pressão de entrada 16 bar máx
- Pressão de saída 1,5 - 6 bar
- Em conformidade com EN 1567

Referencia			€	Embalaje
Referência			€	Embalagem
D06F-1/2A	R = 1/2"	Kvs = 2,4	121,40	1
D06F-3/4A	R = 3/4"	Kvs = 3,1	126,20	1
D06F-1A	R = 1"	Kvs = 5,8	166,00	1
D06F-11/4A	R = 1 1/4"	Kvs = 5,9	253,00	1
D06F-11/2A	R = 1 1/2"	Kvs = 12,6	438,00	1
D06F-2A	R = 2"	Kvs = 12,0	503,00	1



1

Válvula reductora de acero inoxidable (con filtro)
Válvula redutora de aço inoxidável (com filtro)

Para aplicaciones industriales
Para aplicações industriais



D06FI-A

Válvula reductora de presión de acero inoxidable con vaso transparente

- Para agua, aire comprimido y nitrógeno
- Con escala manométrica
- Presión máxima 16 bar
- Temperatura máxima 40 °C
- Presión de salida 1,5 - 6 bar
- Con racores de acero inoxidable
- Cumple la normativa EN 1567

Válvula redutora de pressão de aço inoxidável con vaso transparente

- Para água, ar comprimido e nitrogénio
- Com escala manométrica
- Pressão máxima 16 bar
- Temperatura máxima 40 °C
- Pressão de saída 1,5 - 6 bar
- Com racores de aço inoxidável
- Em conformidade com EN 1567

Referencia			€	Embalaje
Referência			€	Embalagem
D06FI-1/2A	R = 1/2"	Kvs = 2,4	308,00	1
D06FI-3/4A	R = 3/4"	Kvs = 3,1	351,00	1
D06FI-1A	R = 1"	Kvs = 5,8	438,00	1
D06FI-11/4A	R = 1 1/4"	Kvs = 5,9	568,00	1
D06FI-11/2A	R = 1 1/2"	Kvs = 12,6	760,00	1
D06FI-2A	R = 2"	Kvs = 12,0	992,00	1

D06FI-B

Válvula reductora de presión de acero inoxidable con vaso de acero inoxidable

- Para agua, aire comprimido y nitrógeno
- Con escala manométrica
- Presión máxima 25 bar
- Temperatura máxima 70 °C
- Presión de salida 1,5 - 6 bar
- Con racores de acero inoxidable
- Cumple la normativa EN 1567

Válvula redutora de pressão de aço inoxidável con vaso de aço inoxidável

- Para água, ar comprimido e nitrogénio
- Com escala manométrica
- Pressão máxima 25 bar
- Temperatura máxima 70 °C
- Pressão de saída 1,5 - 6 bar
- Com racores de aço inoxidável
- Em conformidade com EN 1567



Referencia			€	Embalaje
Referência			€	Embalagem
D06FI-1/2B	R = 1/2"	Kvs = 2,4	355,00	1
D06FI-3/4B	R = 3/4"	Kvs = 3,1	406,00	1
D06FI-1B	R = 1"	Kvs = 5,8	527,00	1
D06FI-11/4B	R = 1 1/4"	Kvs = 5,9	654,00	1
D06FI-11/2B	R = 1 1/2"	Kvs = 12,6	929,00	1
D06FI-2B	R = 2"	Kvs = 12,0	1.222,00	1

1.03 - VÁLVULAS REDUCTORAS DE PRESIÓN

1.03 - VÁLVULAS REDUTORAS DE PRESSÃO

USO INDUSTRIAL

USO INDUSTRIAIS

Braukmann
VÁLVULAS REDUCTORAS DE PRESIÓN
Y FILTROS PARA AGUA
VÁLVULAS REDUTORAS DE PRESSÃO
E FILTROS PARA AGUA

Alta presión

Alta pressão

Para agua hasta 70 °C, aire comprimido y nitrógeno
Para água até 70 °C, ar comprimido e nitrogênio

D06FH

Válvula reductora de presión con escala manométrica

- Asiento equilibrado
- Filtro de acero inoxidable
- Cuerpo y vaso de latón
- Caja del muelle, cabezal de regulación y elementos internos de material sintético de alta calidad
- Presión de entrada 25 bar máx
- Presión de salida 1,5 - 12 bar
- Manómetro no incluido
- Cumple la normativa EN 1567

Válvula reductora de pressão com escala manométrica

- Sede balanceada
- Filtro de aço inoxidável
- Copo e vaso de latão
- Caixa de mola, cabezal de regulação e elementos internos de material sintético de alta qualidade
- Pressão de entrada 25 bar máx
- Pressão de saída 1,5 - 12 bar
- Manómetro não incluído
- Em conformidade com EN 1567

Referencia

Referência			€	Embalaje
			€	Embalagem
D06FH-1/2B	R = 1/2"	Kvs = 2,4	232,00	1
D06FH-3/4B	R = 3/4"	Kvs = 3,1	262,00	1
D06FH-1B	R = 1"	Kvs = 7,6	303,00	1
D06FH-11/4B	R = 1 1/4"	Kvs = 9,1	470,00	1
D06FH-11/2B	R = 1 1/2"	Kvs = 12,6	897,00	1
D06FH-2B	R = 2"	Kvs = 12,0	929,00	1

Baja presión

Baixa pressão

Para agua hasta 70 °C, aire comprimido y nitrógeno
Para água até 70 °C, ar comprimido e nitrogênio

D06FN

Válvula reductora de presión con escala manométrica

- Asiento equilibrado
- Filtro de acero inoxidable
- Cuerpo y vaso de latón
- Caja del muelle, cabezal de regulación y elementos internos de material sintético de alta calidad
- Presión de entrada 25 bar máx
- Presión de salida 0,5 - 2 bar
- Manómetro no incluido
- Cumple la normativa EN 1567

Válvula reductora de pressão com escala manométrica

- Sede balanceada
- Filtro de aço inoxidável
- Corpo e vaso de latão
- Caixa de mola, cabezal de regulação e elementos internos de material sintético de alta qualidade
- Pressão de entrada 25 bar máx
- Pressão de saída 0,5 - 2 bar
- Manómetro não incluído
- Em conformidade com EN 1567

Referencia

Referência			€	Embalaje
			€	Embalagem
D06FN-1/2B	R = 1/2"	Kvs = 2,4	390,00	1
D06FN-3/4B	R = 3/4"	Kvs = 3,1	437,00	1
D06FN-1B	R = 1"	Kvs = 7,6	526,00	1
D06FN-11/4B	R = 1 1/4"	Kvs = 9,1	894,00	1
D06FN-11/2B	R = 1 1/2"	Kvs = 12,6	1.394,00	1
D06FN-2B	R = 2"	Kvs = 12,0	1.635,00	1



1

Braukmann

VÁLVULAS REDUCTORAS DE PRESIÓN
Y FILTROS PARA AGUA
VÁLVULAS REDUTORAS DE PRESSÃO
E FILTROS PARA ÁGUA



1.03 - VÁLVULAS REDUCTORAS DE PRESIÓN

USO INDUSTRIAL

1.03 - VÁLVULAS REDUTORAS DE PRESSÃO

USO INDUSTRIAIS

Válvula reductora de presión

Para aire comprimido y gases inertes

Válvula redutora de pressão

Para ar comprimido e gases inertes

D22

Válvula reductora de presión

- Para aire comprimido y gases inertes
- Rosca interior
- Presión de entrada 40 bar máx
- Presión de salida 1 - 10 bar
- Temperatura máxima 70 °C
- Cumple la normativa DAP 97/23/CE

Válvula redutora de pressão

- Para ar comprimido e gases inertes
- Rosca interior
- Pressão de entrada 40 bar máx
- Pressão de saída 1 - 10 bar
- Temperatura máxima 70 °C
- Em conformidade com PED 97/23/CE

Referencia

Referencia			€	Embalaje
Referência			€	Embalagem
D22-1/4A	R = 1/4"	Kvs = 0,8	123,00	1
D22-3/8A	R = 3/8"	Kvs = 1	123,00	1
D22-1/2A	R = 1/2"	Kvs = 1,5	147,60	1
D22-3/4A	R = 3/4"	Kvs = 2,3	218,00	1
D22-1A	R = 1"	Kvs = 5,1	348,00	1
D22-11/4A	R = 1 1/4"	Kvs = 5,7	480,00	1
D22-11/2A	R = 1 1/2"	Kvs = 11,6	721,00	1
D22-2A	R = 2"	Kvs = 12,5	824,00	1

1.04 - VÁLVULAS REDUCTORAS DE PRESIÓN

BRIDAS

1.04 - VÁLVULAS REDUTORAS DE PRESSÃO

FLANGES

Válvula reductora de presión con asiento equilibrado

Para agua potable

Válvula redutora de pressão com sede equilibrada

Para água potável

D15S

Válvula reductora de presión accionada por diafragma con cartucho insertable

- Material del cuerpo fundición dúctil
- Material de la tapa del muelle fundición dúctil
- Acabado del cuerpo capa de material sintético
- Temperatura máxima 65 °C
- Pr. estática PN16
- Rango de presión ajustable 1,5 ... 7,5 bar (DN50 ... DN100) y 1,5 ... 8 bar (DN150 y DN200)
- Conforme a DIN EN 1567
- Para DN125 usar D15S-100A + 2 x EXF125-A
- Libre de plomo

Válvula redutora de pressão activada por diafragma com cartucho inserível

- Material do corpo fundição dúctil
- Material da tampa da mola fundição dúctil
- Acabamento do corpo revestimento de material sintético
- Temperatura máxima 65 °C
- Pr. estática PN16
- Gama de pressão ajustável 1,5 ... 7,5 bar (DN50 ... DN100) e 1,5 ... 8 bar (DN150 e DN200)
- Em conformidade com DIN EN 1567
- Para DN125 use D15S-100A + 2 x EXF125-A
- Sem chumbo

Referencia

Referencia			€	Embalaje
Referência			€	Embalagem
D15S-50A	DN50	Kvs = 18	1.087,00	1
D15S-65A	DN65	Kvs = 49	1.230,00	1
D15S-80A	DN80	Kvs = 51	1.595,00	1
D15S-100A	DN100	Kvs = 56	1.895,00	1
D15S-150A	DN150	Kvs = 230	6.623,00	1
D15S-200A	DN200	Kvs = 255	10.641,00	1



1.04 - VÁLVULAS REDUCTORAS DE PRESIÓN

1.04 - VÁLVULAS REDUTORAS DE PRESSÃO

BRIDAS FLANGES

Braukmann
VÁLVULAS REDUCTORAS DE PRESIÓN
Y FILTROS PARA AGUA
VÁLVULAS REDUTORAS DE PRESSÃO
E FILTROS PARA AGUA

Válvula reductora de presión con asiento equilibrado
Válvula redutora de pressão com sede equilibrada

Para agua potable
Para água potável

D15SN

Válvula reductora de presión accionada por diafragma con cartucho insertable

- Material del cuerpo fundición dúctil
- Material de la tapa del muelle fundición dúctil
- Temperatura máxima 65 °C
- Pr. estática PN16
- Rango de presión ajustable 0,5 ... 2 bar
- Conforme a DIN EN 1567

Válvula redutora de pressão activada por diafragma com cartucho inserível

- Material do corpo fundição dúctil
- Material da tampa da mola fundição dúctil
- Temperatura máxima 65 °C
- Pr. estática PN16
- Gama de pressão ajustável 0,5 ... 2 bar
- Em conformidade com DIN EN 1567

Referencia			€	Embalaje
Referência			€	Embalagem
D15SN-50A	DN50	Kvs = 18	2.069,00	1
D15SN-65A	DN65	Kvs = 49	2.431,00	1
D15SN-80A	DN80	Kvs = 51	2.703,00	1
D15SN-100A	DN100	Kvs = 56	2.925,00	1

D15SH

Válvula reductora de presión accionada por diafragma con cartucho insertable

- Material del cuerpo fundición dúctil
- Material de la tapa del muelle fundición dúctil
- Acabado del cuerpo capa de material sintético
- Temperatura máxima 65 °C
- Presión de entrada 25 bar máx
- Rango de presión ajustable 3 ... 10 bar
- Conforme a DIN EN 1567

Válvula redutora de pressão activada por diafragma com cartucho inserível

- Material do corpo fundição dúctil
- Material da tampa da mola fundição dúctil
- Acabamento do corpo revestimento de material sintético
- Temperatura máxima 65 °C
- Pressão de entrada 25 bar máx
- Gama de pressão ajustável 3 ... 10 bar
- Em conformidade com DIN EN 1567

Referencia			€	Embalaje
Referência			€	Embalagem
D15SH-50B	DN50	Kvs = 18	1.572,00	1
D15SH-65B	DN65	Kvs = 49	2.474,00	1
D15SH-80B	DN80	Kvs = 51	3.234,00	1
D15SH-100B	DN100	Kvs = 56	4.410,00	1



1



1.04 - VÁLVULAS REDUCTORAS DE PRESIÓN 1.04 - VÁLVULAS REDUTORAS DE PRESSÃO

BRIDAS FLANGES

Estándar bridas PN25 Padrão flanges PN25

Para agua hasta 65 °C, aire comprimido y nitrógeno
Para água até 65°C, ar comprimido e nitrogénio

D16

Válvula reductora de presión bridas PN25

- Cuerpo de bronce fundido
- Presión de entrada 25 bar máx
- Presión de salida 1,5 - 12 bar

Válvula reductora de pressão flanges PN25

- Corpo de bronze fundido
- Pressão de entrada 25 bar máx
- Pressão de saída 1,5 - 12 bar

Referencia		€	Embalaje
Referência		€	Embalagem
D16-15A	DN = 15 Kvs = 3,0	740,00	1
D16-20A	DN = 20 Kvs = 3,3	863,00	1
D16-25A	DN = 25 Kvs = 8,5	1.095,00	1
D16-32A	DN = 32 Kvs = 10,1	1.353,00	1
D16-40A	DN = 40 Kvs = 13,5	1.445,00	1

Accesorios para reductoras de presión Acessórios para redutoras de pressão

AZ3.1

Referencia		€	Embalaje
Referência		€	Embalagem
AZ3.1	Certificado de fábrica EN10204 3.1 (pedir a la vez que la válvula)		
	Certificado de fábrica EN10204 3.1 (peça ao mesmo tempo que a válvula)	72,30	1



EXF125-A

Referencia		€	Embalaje
Referência		€	Embalagem
EXF125-A	Contrabridas con reducción DN125/DN100 de fundición dúctil		
	Flanges de redução de DN 125 / DN100 de fundição dúctil	642,00	1

Kit para medir presiones Kit para medir pressões

G194-B

Kit para medir presiones en tomas de agua

- Tres adaptadores para siete diferentes medidas de conexiones
- Con indicación de presión actual y máxima
- Suministrado con estuche de madera

Kit para medir pressões em tomadas de água

- Três adaptadores para sete diferentes medidas de ligações
- Com indicação de pressão actual e máxima
- Fornecido em estojo de madeira



Referencia		€	Embalaje
Referência		€	Embalagem
G194-B	Manómetro 0-16 bar con indicador		
	Manómetro 0-16 bar com indicador	221,00	1

1.05 - VÁLVULAS REDUCTORAS DE PRESIÓN 1.05 - VÁLVULAS REDUTORAS DE PRESSÃO

PARA GRAN CAUDAL PARA GRANDE CAUDAL

Braukmann
VÁLVULAS REDUCTORAS DE PRESIÓN
Y FILTROS PARA AGUA
VÁLVULAS REDUTORAS DE PRESSÃO
E FILTROS PARA AGUA

Válvula reductora pilotada baja presión
Válvula redutora pilotada baixa pressão

Para gran caudal de agua, hasta 80 °C
Para grande caudal de água, até 80 °C

DR300

Válvula reductora pilotada baja presión

- Cuerpo de hierro fundido con bridas PN16 (disponible PN25)
- Presión de entrada 16 bar máx
- Presión de salida 1 - 12 bar

Válvula redutora pilotada baixa pressão

- Corpo de ferro fundido flangeado PN16 (disponível PN25)
- Pressão de entrada 16 bar máx
- Pressão de saída 1 - 12 bar

Referencia			€	Embalaje
Referência			€	Embalagem
DR300-50A	DN = 50	Kvs = 43,0	2.789,00	1
DR300-65A	DN = 65	Kvs = 43,0	3.146,00	1
DR300-80A	DN = 80	Kvs = 103,0	3.750,00	1
DR300-100A	DN = 100	Kvs = 167,0	4.161,00	1
DR300-150A	DN = 150	Kvs = 407,0	6.934,00	1
DR300-200A	DN = 200	Kvs = 676,0	10.245,00	1
DR300-250A	DN = 250	Kvs = 1160,0	17.074,00	1
DR300-300A	DN = 300	Kvs = 1600,0	Consultar	1
DR300-350A	DN = 350	Kvs = 1600,0	Consultar	1
DR300-400A	DN = 400	Kvs = 3300,0	Consultar	1
DR300-450A	DN = 450	Kvs = 3300,0	Consultar	1



Diagrama de riesgo de cavitación Diagrama de risco de cavitação

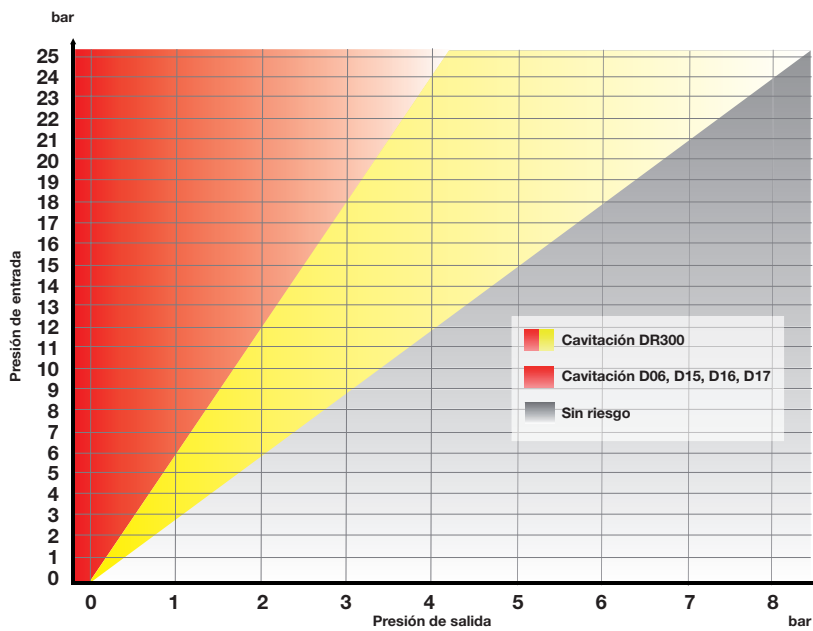

- Determinar la presión máxima de la entrada del regulador
- Dibujar una línea horizontal a la presión de entrada
- En el eje X para determinar la presión de salida deseada
- Dibujar una línea vertical a la presión de salida deseada
- La intersección de dos líneas proporciona una indicación sobre el riesgo de cavitación:

Para reductoras de presión de accionamiento directo (de la serie D06, D15, D16, D17)

- Si la intersección se encuentra en la parte amarilla o gris no hay riesgo de cavitación
- Si la intersección se encuentra en la parte roja, hay riesgo de cavitación

Para las válvulas reductoras pilotadas (de la serie DR300)

- Si la intersección se encuentra en la parte gris no existe riesgo de cavitación
- Si la intersección se encuentra en la parte roja o amarilla, hay riesgo de cavitación

- Determinar a pressão máxima da temperatura de entrada do regulador
- Desenhar uma linha horizontal à pressão de entrada
- No eixo X para determinar a pressão de saída desejada
- Desenhar uma linha vertical a pressão de saída desejada
- A interação de duas linhas proporciona uma indicação sobre o risco de cavitação

Para reductoras de pressão de accionamiento directo (da série D06, D15, D16, D17)

- Se a interação encontra-se na parte amarela ou cinza, não há risco de cavitação
- Se a interação encontra-se na parte vermelha, há risco de cavitação







Para reductoras pilotadas (da série DR300)

- Se a interação encontra-se na parte cinza, não existe risco de cavitação
- amarela, há risco de cavitação





PANORÁMICA DE LA GAMA: FILTROS Y FILTROS-REDUCTORES

PANORÂMICO DA GAMA: FILTROS E FILTROS-REDUTORES

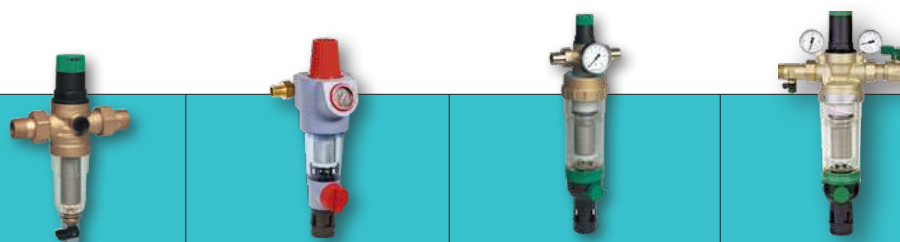

	 FF06 Filtro para agua fría serie "Miniplus"	 FF06-M Filtro para agua caliente serie "Miniplus"	 F74CS Filtro con lavado a contracorriente serie Primus	 F76S-A Filtro para agua fría con lavado a contracorriente serie "S"	 F76S-M Filtro para agua caliente con lavado a contracorriente serie "S"	 F78TS Filtro con lavado a contracorriente embreado
Filtro	✓	✓	✓	✓	✓	✓
Reductora						
Tipo de conexión	Rosca	Rosca	Conexión orientable (rosca)	Rosca	Rosca	Brida
DN	15-20-25-32	15-20-25-32	15-20-25-32-40-50	15-20-25-32-40-50	15-20-25-32-40-50	65-80-100-125
PN (bar)	16	25	16	16	25	16
Tª max (°C)	40	80	30	40	70	40
Malla (µm)	105/135	105/135	50-100-200	20-50-100-200	20-50-100-200	20-50-100-200
Enjuague	✓	✓				
Lavado manual a contracorriente			✓	✓	✓	✓
Opción lavado automático con programador			✓	✓ ¹⁾	✓ ¹⁾	✓ ¹⁾
Tecnología patentada Double Spin				✓ ²⁾	✓ ²⁾	
Manómetro			✓	✓	✓	✓



	 FK06 Filtro con válvula reductora de presión	 FK74CS Filtro con válvula reductora de presión y lavado a contracorriente serie Primus	 FK09S Filtro con válvula reductora de presión y lavado a contracorriente serie "S"	 HS10S-A Grupo de reducción y filtrado
Filtro	✓	✓	✓	✓
Reductora	✓	✓	✓	✓
Tipo de conexión	Rosca	Conexión orientable (rosca)	Rosca	Rosca
Válvula de retención				✓
Válvula de corte				✓
DN	15-20-25-32	15-20-25-32-40-50	15-20-25-32-40-50	15-20-25-32-40-50
PN (bar)	16	16	16	16
Psalida (bar)	1,5...6	1,5...6	1,5...6	1,5...6
Tª max (°C)	40	30	40	40
Malla (µm)	100	50-100-200	100	100
Enjuague	✓			
Lavado manual a contracorriente		✓	✓	✓
Opción lavado automático con programador		✓	✓	✓
Tecnología patentada Double Spin				✓ ²⁾
Manómetro		✓	✓	✓

1) Posibilidad de equipar con presostato diferencial 2) Para conexiones entre DN15 y DN32

1.06 - FILTROS ROSCADOS

1.06 - FILTROS ROSCADOS

CON LAVADO MANUAL

COM LAVAGEM MANUAL

Braukmann
VÁLVULAS REDUCTORAS DE PRESIÓN
Y FILTROS PARA AGUA
VÁLVULAS REDUTORAS DE PRESSÃO
E FILTROS PARA AGUA

1

Filtros para agua fría

Filtros para água fria

Serie "Miniplus"

Série "Miniplus"

FF06

Filtros para agua serie "Miniplus"

- Vaso de decantación transparente
- Cartucho inoxidable
- Rosca interior y exterior
- Malla 105/135 µm
- Temperatura máxima 40 °C
- Presión máxima 16 bar
- Cumple la normativa DIN EN 13443-1
- Válido para agua potable

Filtros para água série "Miniplus"

- Copo de decantação transparente
- Cartucho inoxidável
- Rosca interior e exterior
- Malha 100/135 µm
- Temperatura máxima 40 °C
- Pressão máxima 16 bar
- Em conformidade com a norma DIN EN 13443-1
- Válido para água potável

Referencia

Referencia			€	Embalaje
Referência			€	Embalagem
FF06-1/2AA	R = 1/2"	Kvs = 4,0	79,50	1
FF06-3/4AA	R = 3/4"	Kvs = 5,8	87,00	1
FF06-1AA	R = 1"	Kvs = 10,4	106,30	1
FF06-11/4AA	R = 1 1/4"	Kvs = 10,4	117,90	1

AA = con racores

AA = com ligadores

FF06-1/2EA	R = 1/2"	Kvs = 4,0	77,60	1
FF06-3/4EA	R = 3/4"	Kvs = 5,8	84,30	1
FF06-1EA	R = 1"	Kvs = 10,4	101,60	1

EA = sin racores

EA = sem ligadores



Filtros para agua caliente

Filtros para água quente

Serie "Miniplus"

Série "Miniplus"

FF06-M

Filtros para agua caliente serie "Miniplus"

- Vaso de decantación de latón
- Cartucho inoxidable
- Racores macho
- Malla 105/135 µm
- Temperatura máxima 80 °C
- Presión máxima 25 bar
- Cumple la normativa DIN EN 13443-1
- Válido para agua potable

Filtros para água quente série "Miniplus"

- Copo de decantação de latão
- Cartucho inoxidável
- Ligadores macho
- Malha 105/135 µm
- Temperatura máxima 80 °C
- Pressão máxima 25 bar
- Em conformidade com a norma DIN EN 13443-1
- Válido para água potável

Referencia

Referencia			€	Embalaje
Referência			€	Embalagem
FF06-1/2AAM	R = 1/2"	Kvs = 4	155,00	1
FF06-3/4AAM	R = 3/4"	Kvs = 5,8	178,00	1
FF06-1AAM	R = 1"	Kvs = 10,4	207,00	1
FF06-11/4AAM	R = 1 1/4"	Kvs = 10,4	212,00	1





1.07 - FILTROS ROSCADOS 1.07 - FILTROS ROSCADOS

CON LAVADO CONTRACORRIENTE COM LAVAGEM A CONTRA-CORRENTE

Filtros con lavado a contracorriente serie Primus

Filtros com lavagem a contra-corrente serie Primus

F74CS

Filtro de gran capacidad para agua fría hasta 30 °C

- Sistema de lavado a contracorriente
- Conexiones roscadas horizontal/vertical en latón
- Cuerpo de material sintético
- Vaso transparente
- Malla acero inoxidable (estándar 100 µm)
- Presión máxima 16 bar
- Cumple la normativa DIN EN 13443-1
- Válido para agua potable

Filtro de grande capacidade para água fria até 30°C

- Sistema de lavagem contra-corrente
- Ligaçãõ roscadas horizontal/vertical em liga de latão
- Corpo de material sintético
- Copo transparente
- Malha aço inoxidável (standard 100 µm)
- Pressão máxima 16 bar
- Em conformidade com a norma DIN EN 13443-1
- Válido para água potável

Referencia				€	Embalaje
Referência				€	Embalagem
F74CS-1/2AA	100 µm	R = 1/2"	Kvs = 5,3	254,00	1
F74CS-1/2AC	50 µm	R = 1/2"	Kvs = 5,3	254,00	1
F74CS-1/2AD	200 µm	R = 1/2"	Kvs = 5,3	254,00	1
F74CS-3/4AA	100 µm	R = 3/4"	Kvs = 7,9	267,00	1
F74CS-3/4AC	50 µm	R = 3/4"	Kvs = 7,9	267,00	1
F74CS-3/4AD	200 µm	R = 3/4"	Kvs = 7,9	267,00	1
F74CS-1AA	100 µm	R = 1"	Kvs = 9,0	280,00	1
F74CS-1AC	50 µm	R = 1"	Kvs = 9,0	280,00	1
F74CS-1AD	200 µm	R = 1"	Kvs = 9,0	280,00	1
F74CS-11/4AA	100 µm	R = 1 1/4"	Kvs = 10,0	293,00	1
F74CS-11/4AC	50 µm	R = 1 1/4"	Kvs = 10,0	293,00	1
F74CS-11/4AD	200 µm	R = 1 1/4"	Kvs = 10,0	293,00	1
F74CS-11/2LFAA*	100 µm	R = 1 1/2"	Kvs = 16	772,00	1
F74CS-2LFAA*	100 µm	R = 2"	Kvs = 20	805,00	1

* Libre de plomo

* Sem chumbo

Programadores de lavado para F74CS

Programadores de lavagem para F74CS

Z74S-AN

- Programable (8 programas disponibles)
- Rango de 1 h - 90 días
- Alimentación a 230V o a pilas

- Programável (8 programas disponíveis)
- Gama de 1 h - 90 dias
- Alimentação 230V e por pilhas

Referencia		€	Embalaje
Referência		€	Embalagem
Z74S-AN	Para filtros de R = 1/2" - 1 1/4" - 230 V/50Hz	192,00	1

Z11

- Para programación con pantalla

- Para programação com visor

Referencia		€	Embalaje
Referência		€	Embalagem
Z11S-A	Para filtros de R 1 1/2"-2" 230V/50Hz	476,00	1
Z11S-B	Para filtros de R 1 1/2"-2" 24V/50Hz	476,00	1



1.07 - FILTROS ROSCADOS

1.07 - FILTROS ROSCADOS

CON LAVADO CONTRACORRIENTE

COM LAVAGEM A CONTRA-CORRENTE

Braukmann
VÁLVULAS REDUCTORAS DE PRESIÓN
Y FILTROS PARA AGUA
VÁLVULAS REDUTORAS DE PRESSÃO
E FILTROS PARA ÁGUA

Filtros con lavado a contracorriente serie "S"

Vaso transparente

Filtros com lavagem a contra-corrente série "S"

Copo transparente

F76S-A

Filtros con lavado a contracorriente serie "S"

- De gran capacidad para agua hasta 40 °C.
- Conexiones roscadas
- Cuerpo de latón
- Vaso del filtro de material sintético transparente
- Malla de acero inoxidable
- Presión máxima 16 bar
- Con tecnología Double Spin
- Cumple la normativa DIN EN 13443-1
- Válido para agua potable

Filtros com lavagem a contra-corrente série "S"

- De gran capacidade para água até 40 °C.
- Ligações roscadas
- Corpo de latão
- Copo de filtro de material sintético transparente
- Malha de aço inoxidável
- Pressão máxima 16 bar
- Tecnologia Double Spin
- Em conformidade com a norma DIN EN 13443-1
- Válido para água potável

Referencia				€	Embalaje
Referência				€	Embalagem
F76S-1/2AA	100 µm	R = 1/2"	Kvs = 4,8	382,00	1
F76S-1/2AB	20 µm	R = 1/2"	Kvs = 4,8	382,00	1
F76S-1/2AC	50 µm	R = 1/2"	Kvs = 4,8	382,00	1
F76S-1/2AD	200 µm	R = 1/2"	Kvs = 4,8	382,00	1
F76S-3/4AA	100 µm	R = 3/4"	Kvs = 7,2	408,00	1
F76S-3/4AB	20 µm	R = 3/4"	Kvs = 7,2	408,00	1
F76S-3/4AC	50 µm	R = 3/4"	Kvs = 7,2	408,00	1
F76S-3/4AD	200 µm	R = 3/4"	Kvs = 7,2	408,00	1
F76S-1AA	100 µm	R = 1"	Kvs = 9,8	422,00	1
F76S-1AB	20 µm	R = 1"	Kvs = 9,8	422,00	1
F76S-1AC	50 µm	R = 1"	Kvs = 9,8	422,00	1
F76S-1AD	200 µm	R = 1"	Kvs = 9,8	422,00	1
F76S-11/4AA	100 µm	R = 1 1/4"	Kvs = 10,7	471,00	1
F76S-11/4AB	20 µm	R = 1 1/4"	Kvs = 10,7	471,00	1
F76S-11/4AC	50 µm	R = 1 1/4"	Kvs = 10,7	471,00	1
F76S-11/4AD	200 µm	R = 1 1/4"	Kvs = 10,7	471,00	1
F76S-11/2AA*	100 µm	R = 1 1/2"	Kvs = 21,0	639,00	1
F76S-11/2AB*	20 µm	R = 1 1/2"	Kvs = 21,0	639,00	1
F76S-11/2AC*	50 µm	R = 1 1/2"	Kvs = 21,0	639,00	1
F76S-11/2AD*	200 µm	R = 1 1/2"	Kvs = 21,0	639,00	1
F76S-2AA*	100 µm	R = 2"	Kvs = 22,0	702,00	1
F76S-2AB*	20 µm	R = 2"	Kvs = 22,0	702,00	1
F76S-2AC*	50 µm	R = 2"	Kvs = 22,0	702,00	1
F76S-2AD*	200 µm	R = 2"	Kvs = 22,0	702,00	1

* Sin tecnología Double Spin * Sem tecnologia Double Spin

Programadores de lavado para F76S

Programadores de lavagem para F76S

Z74S

- Alimentación a pilas
- Lavado cada 45 días. No configurable

- Alimentação por pilhas
- Lavagem de 45 em 45 dias. Não configurável

Referencia	€	Embalaje
Z74S-A	287,00	1

Z11

- Para programación con pantalla

- Para programação com visor

Referencia	€	Embalaje
Z11S-A	476,00	1
Z11S-B	476,00	1

DDS76

Presostato diferencial (para programador Z11)

- Margen 0,1 - 1,6 bar

Interruptor de pressão diferencial (para programador Z11)

- Margem 0,1 - 1,6 bar

Referencia	€	Embalaje
DDS76-1/2	597,00	1
DDS76-1	597,00	1
DDS76-11/2	597,00	1



1





1.07 - FILTROS ROSCADOS 1.07 - FILTROS ROSCADOS

CON LAVADO CONTRACORRIENTE COM LAVAGEM A CONTRA-CORRENTE

Filtros con lavado a contracorriente serie "S"

Vaso de latón

Filtros com lavagem a contra-corrente - série "S"

Copo de latão

F76S-M

Filtros de lavado a contracorriente serie "S"

- De gran capacidad para agua hasta 70 °C
- Conexiones roscadas
- Cuerpo y vaso del filtro de latón
- Malla de acero inoxidable
- Presión máxima 25 bar
- Con tecnología Double Spin
- Cumple la normativa DIN EN 13443-1
- Válido para agua potable

Filtros com lavagem a contra-corrente série "S"

- De grande capacidade para água até 70 °C
- Ligações roscadas
- Corpo e copo de filtro de latão
- Malha de aço inoxidável de 100 µm
- Pressão máxima 25 bar
- Tecnologia Double Spin
- Em conformidade com a norma DIN EN 13443-1
- Válido para água potável

Referencia				€	Embalaje
Referência				€	Embalagem
F76S-1/2AAM	100 µm	R = 1/2"	Kvs = 4,8	575,00	1
F76S-1/2ACM	50 µm	R = 1/2"	Kvs = 4,8	575,00	1
F76S-3/4AAM	100 µm	R = 3/4"	Kvs = 7,2	580,00	1
F76S-3/4ACM	50 µm	R = 3/4"	Kvs = 7,2	580,00	1
F76S-1AAM	100 µm	R = 1"	Kvs = 9,8	639,00	1
F76S-1ACM	50 µm	R = 1"	Kvs = 9,8	639,00	1
F76S-11/4AAM	100 µm	R = 1 1/4"	Kvs = 10,7	702,00	1
F76S-11/4ACM	50 µm	R = 1 1/4"	Kvs = 10,7	702,00	1
F76S-11/2AAM*	100 µm	R = 1 1/2"	Kvs = 21,0	906,00	1
F76S-11/2ACM*	50 µm	R = 1 1/2"	Kvs = 21,0	906,00	1
F76S-2AAM*	100 µm	R = 2"	Kvs = 22,0	1.020,00	1
F76S-2ACM*	50 µm	R = 2"	Kvs = 22,0	1.020,00	1

* Sin tecnología Double Spin

* Sem tecnologia Double Spin

Programadores de lavado para F76S Programadores de lavagem para F76S

Z74S

- Alimentación a pilas
- Lavado cada 45 días. No configurable

- Alimentação por pilhas
- Lavagem de 45 em 45 dias. Não configurável

Referencia	€	Embalaje
Z74S-A	287,00	1

Z11

- Para programación con pantalla

- Para programação com visor

Referencia		€	Embalaje
Z11S-A	230V/50Hz	476,00	1
Z11S-B	24V/50Hz	476,00	1

DDS76

Presostato diferencial (para programador Z11)

- Margem 0,1 - 1,6 bar

Interruptor de pressão diferencial (para programador Z11)

- Margem 0,1 - 1,6 bar

Referencia		€	Embalaje
DDS76-1/2	Para filtros de R = 1/2"-3/4"	597,00	1
DDS76-1	Para filtros de R = 1"-1 1/4"	597,00	1
DDS76-11/2	Para filtros de R = 1 1/2"-2"	597,00	1



1.08 - FILTROS BRIDAS 1.08 - FILTROS FLANGES

CON LAVADO CONTRACORRIENTE COM LAVAGEM A CONTRA-CORRENTE

Braukmann
VÁLVULAS REDUCTORAS DE PRESIÓN
Y FILTROS PARA AGUA
VÁLVULAS REDUTORAS DE PRESSÃO
E FILTROS PARA AGUA

Filtros con lavado a contracorriente - Bridas Filtros com lavagem a contra-corrente - Flanges

Serie "S"
Serie "S"

F78TS

Filtros de lavado a contracorriente

- De gran capacidad para agua sanitaria hasta 40 °C
- Conexiones con bridas
- Cuerpo de fundición dúctil
- Presión máxima 16 bar
- Cumple la normativa DIN EN 13443-1
- Válido para agua potable

Filtros com lavagem a contra-corrente

- De grande capacidade para água sanitária até 40 °C
- Ligaçao com braçadeiras
- Corpo de fundição dúctil
- Pressão máxima 16 bar
- Em conformidade com a norma DIN EN 13443-1
- Válido para água potável

Referencia				€	Embalaje
Referência				€	Embalagem
F78TS-65FA	DN = 65	Kvs = 69	Malla/ Malha 100 µm	2.685,00	1
F78TS-65FB	DN = 65	Kvs = 69	Malla/ Malha 20 µm	2.685,00	1
F78TS-65FC	DN = 65	Kvs = 69	Malla/ Malha 50 µm	2.685,00	1
F78TS-65FD	DN = 65	Kvs = 69	Malla/ Malha 200 µm	2.685,00	1
F78TS-80FA	DN = 80	Kvs = 113	Malla/ Malha 100 µm	3.196,00	1
F78TS-80FB	DN = 80	Kvs = 113	Malla/ Malha 20 µm	3.196,00	1
F78TS-80FC	DN = 80	Kvs = 113	Malla/ Malha 50 µm	3.196,00	1
F78TS-80FD	DN = 80	Kvs = 113	Malla/ Malha 200 µm	3.196,00	1
F78TS-100FA	DN = 100	Kvs = 145	Malla/ Malha 100 µm	3.709,00	1
F78TS-100FB	DN = 100	Kvs = 145	Malla/ Malha 20 µm	3.709,00	1
F78TS-100FC	DN = 100	Kvs = 145	Malla/ Malha 50 µm	3.709,00	1
F78TS-100FD	DN = 100	Kvs = 145	Malla/ Malha 200 µm	3.709,00	1

Nota: Para DN125 usar F78TS-100... + 2 x EXF125-A

Nota: Para DN125 use F78TS-100... + 2 x EXF125-A

Programadores de lavado para F78TS Programadores de lavagem para F78TS

Z11

- Para programación con pantalla

- Para programação com visor

Referencia				€	Embalaje
Referência				€	Embalagem
Z11AS-1A	230V/50Hz			594,00	1

DDS76

Presostato diferencial (para programador Z11)

- Margem 0,1 - 1,6 bar

Interruptor de pressão diferencial (para programador Z11)

- Margem 0,1 - 1,6 bar

Referencia				€	Embalaje
DDS76-1				597,00	1



1



Ejemplo de instalación de filtros para agua - Para aplicaciones industriales Exemplo de instalação de filtros para água - Para aplicações industriais

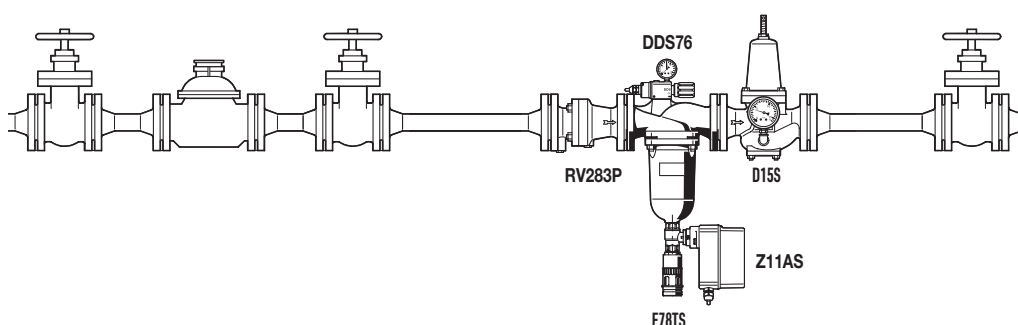



1.09 - COMBINACIÓN VÁLVULA REDUCTORA + FILTRO ROSCADO

1.09 - CONJUNTO VÁLVULA REDUTORA + FILTRO ROSCADO

Para agua fría
Para água fria

FK06
FK06

FK06

Válvula reductora con filtro incorporado

- Vaso decantación transparente
- Malla inoxidable de 100 µm
- Válvula de purga manual
- Presión máxima de entrada 16 bar
- Presión de salida 1,5 - 6 bar
- Temperatura máxima 40 °C
- Cumple la normativa DIN EN 13443-1
- Válido para agua potable

Válvula reductora com filtro incorporado

- Copo de decantação transparente
- Malha inoxidável de 100 µm
- Válvula de purga manual
- Pressão máxima de entrada 16 bar
- Pressão de saída 1,5 - 6 bar
- Temperatura máxima 40 °C
- Em conformidade com a norma DIN EN 13443-1
- Válido para água potável

Referencia			€	Embalaje
Referência			€	Embalagem
FK06-1/2AA	R = 1/2"	Kvs 2,5	164,00	1
FK06-3/4AA	R = 3/4"	Kvs 2,9	184,00	1
FK06-1AA	R = 1"	Kvs 6,0	203,00	1
FK06-11/4AA	R = 1 1/4"	Kvs 6,2	255,00	1



Lavado a contracorriente serie Primus
Lavagem a contra-corrente serie Primus

FK74CS
FK74CS

FK74CS

Filtro para agua fría con válvula reductora de presión

- Vaso de decantación transparente
- Malla acero inoxidable (estándar 100 µm)
- Conexiones roscadas horizontal/vertical
- Presión máxima de entrada 16 bar
- Presión de salida 1,5 - 6 bar
- Temperatura máxima 30 °C
- Cumple la normativa DIN EN 13443-1, EN1567
- También disponibles modelos con mallas de 50 y 200 micras
- Válido para agua potable

Filtro para água fria com válvula reductora de pressão

- Copo de decantação transparente
- Malha aço inoxidável (standard 100 µm)
- Ligação roscadas horizontal/vertical
- Pressão máxima de entrada 16 bar
- Pressão de saída 1,5 - 6 bar
- Temperatura máxima 30 °C
- Em conformidade com a norma DIN EN 13443-1, EN1567
- Também disponível modelos com malhas de 50 a 200 microns
- Válido para água potável

Referencia			€	Embalaje
Referência			€	Embalagem
FK74CS-1/2AA	R = 1/2"	Kvs = 4,5	334,00	1
FK74CS-3/4AA	R = 3/4"	Kvs = 5,8	344,00	1
FK74CS-1AA	R = 1"	Kvs = 6,2	379,00	1
FK74CS-11/4AA	R = 1 1/4"	Kvs = 6,5	408,00	1
FK74CS-11/2LFAA*	R = 1 1/2"	Kvs = 11,5	1.014,00	1
FK74CS-2LFAA*	R = 2"	Kvs = 11,5	1.134,00	1

* Libre de plomo

* Sem chumbo

Programadores de lavado para FK74CS
Programadores de lavagem para FK74CS

Z74S-AN

- Programable (8 programas disponibles)
- Rango de 1 h - 90 días
- Alimentación a 230V o a pilas

- Programável (8 programas disponíveis)
- Gama de 1 h - 90 dias
- Alimentação 230V e por pilhas

Referencia		€	Embalaje
Referência		€	Embalagem
Z74S-AN	Para filtros de R = 1/2" - 1 1/4" - 230 V/50Hz	192,00	1

Z11

- Para programación con pantalla

- Para programação com visor

Referencia		€	Embalaje
Referência		€	Embalagem
Z11S-A	Para filtros de R 1 1/2"-2" 230V/50Hz	476,00	1
Z11S-B	Para filtros de R 1 1/2"-2" 24V/50Hz	476,00	1



1.09 - COMBINACIÓN VÁLVULA REDUCTORA + FILTRO ROSCADO

1.09 - CONJUNTO VÁLVULA REDUTORA + FILTRO ROSCADO

Lavado a contracorriente
Lavagem a contra-corrente

Serie "S"
Série "S"

FK09S

Filtro para agua fría con válvula reductora de presión serie "S"

- Para agua fría con válvula reductora de presión
- Racores macho
- Vaso de decantación transparente
- Malla inoxidable
- Presión máxima de entrada 16 bar
- Presión de salida 1,5 - 6 bar
- Temperatura máxima 40 °C
- Cumple la normativa DIN EN 13443-1
- Válido para agua potable

Filtros para água fria com lavagem a contra-corrente série "S"

- Para água fria com válvula reductora de pressão
- Ligadores macho
- Copo de decantação transparente
- Malha inoxidável
- Pressão máxima de entrada 16 bar
- Pressão de saída 1,5 - 6 bar
- Temperatura máxima 40 °C
- Em conformidade com a norma DIN EN 13443-1
- Válido para água potável

Referencia				€	Embalaje
Referência				€	Embalagem
FK09S-1/2AA	Malla/ Malha 100 µm	R = 1/2"	Kvs = 2,5	627,00	1
FK09S-3/4AA	Malla/ Malha 100 µm	R = 3/4"	Kvs = 3,0	640,00	1
FK09S-1AA	Malla/ Malha 100 µm	R = 1"	Kvs = 5,8	796,00	1
FK09S-11/4AA	Malla/ Malha 100 µm	R = 1 1/4"	Kvs = 5,9	866,00	1
FK09S-11/2AA	Malla/ Malha 100 µm	R = 1 1/2"	Kvs = 12	1.544,00	1
FK09S-2AA	Malla/ Malha 100 µm	R = 2"	Kvs = 11,6	1.606,00	1

1.10 - FILTROS COMBINABLES

1.10 - FILTROS COMBINÁVEIS

Grupos de suministro de agua sanitaria
abastecimento de água sanitária

Para agua fría
Para água fria

HS10S-A

Incorpora válvula reductora de presión con asiento equilibrado, filtro serie "S" con lavado a contracorriente, válvula de retención y válvula de corte

- Vaso decantación transparente
- Manómetro de entrada y salida
- Malla inoxidable de 100 µm
- Conexiones roscadas
- Presión máxima de entrada 16 bar
- Presión de salida 1,5 - 6 bar
- Temperatura máxima 40 °C
- Cumple la normativa DIN EN 13443-1
- Válido para agua potable

Incorpora válvula reductora de pressão com sede balanceada, filtro série "S" com lavagem a contra-corrente, válvula de retenção e válvula de corte

- Copo de decantação transparente
- Manómetro de entrada e saída
- Malha inoxidável de 100 µm
- Ligaçãõ roscadas
- Pressão máxima de entrada 16 bar
- Pressão de saída 1,5 - 6 bar
- Temperatura máxima 40 °C
- Em conformidade com a norma DIN EN 13443-1
- Válido para água potável

Referencia				€	Embalaje
Referência				€	Embalagem
HS10S-1/2AA	R = 1/2"	Kvs = 2,7		705,00	1
HS10S-3/4AA	R = 3/4"	Kvs = 3,2		743,00	1
HS10S-1AA	R = 1"	Kvs = 7,6		924,00	1
HS10S-11/4AA	R = 1 1/4"	Kvs = 8,9		1.018,00	1
HS10S-11/2AA*	R = 1 1/2"	Kvs = 12,6		1.724,00	1
HS10S-2AA*	R = 2"	Kvs = 13,0		1.811,00	1

* Sin tecnología Double Spin

* Sem tecnologia Double Spin

Programadores de lavado para FK09S y HS10S-A
Programadores de lavagem para FK09S e HS10S-A

Z74S

- Alimentación a pilas
- Lavado cada 45 días. No configurable

- Alimentação por pilhas
- Lavagem de 45 em 45 dias. Não configurável

Referencia	€	Embalaje
Z74S-A	287,00	1

Z11

- Para programación con pantalla

- Para programação com visor

Referencia		€	Embalaje
Z11S-A	230V/50Hz	476,00	1
Z11S-B	24V/50Hz	476,00	1

Braukmann
VÁLVULAS REDUCTORAS DE PRESIÓN
Y FILTROS PARA AGUA
VÁLVULAS REDUTORAS DE PRESSÃO
E FILTROS PARA AGUA



Braukmann

VÁLVULAS REDUCTORAS DE PRESIÓN
Y FILTROS PARA AGUA
VÁLVULAS REDUTORAS DE PRESSÃO
E FILTROS PARA ÁGUA

**1.11 - FILTROS EN "Y" ROSCADOS****1.11 - FILTROS EM "Y" ROSCADOS****Filtros en "Y" - De latón****Filtros em "Y" - De latão****FY30****Filtros en "Y" de latón**

- Malla de 0,35 mm
- Rosca interna
- Presión máxima 16 bar (para vapor: 6 bar)
- Temperatura máxima 160 °C

Filtros em "Y" de latão

- Malha de 0,35 mm
- Rosca interna
- Pressão máxima 16 bar (para vapor: 6 bar)
- Temperatura máxima 160 °C

Referencia**Referência**

			€	Embalaje
			€	Embalagem
FY30-3/8A	R = 3/8"	Kvs = 2,1	29,00	1
FY30-1/2A	R = 1/2"	Kvs = 3,8	31,70	1
FY30-3/4A	R = 3/4"	Kvs = 7,1	41,20	1
FY30-1A	R = 1"	Kvs = 11,6	55,60	1
FY30-11/4A	R = 1 1/4"	Kvs = 17,2	83,90	1
FY30-11/2A	R = 1 1/2"	Kvs = 24	119,30	1
FY30-2A	R = 2"	Kvs = 40	210,00	1

Filtros en "Y" - De bronce**Filtros em "Y" - De bronze****FY32****Filtros en "Y" de bronce**

- Malla de 0,25 mm
- Rosca interna
- Presión máxima 16 bar (para vapor: 4 bar)
- Temperatura máxima 150 °C

Filtros em "Y" de bronze

- Malha de 0,25 mm
- Rosca interna
- Pressão máxima 16 bar (para vapor: 4 bar)
- Temperatura máxima 150 °C

Referencia**Referência**

			€	Embalaje
			€	Embalagem
FY32-1/4C	R = 1/4"	Kvs = 1,4	26,60	1
FY32-3/8C	R = 3/8"	Kvs = 1,65	28,00	1
FY32-1/2C	R = 1/2"	Kvs = 3,8	32,00	1
FY32-3/4C	R = 3/4"	Kvs = 6,12	42,00	1
FY32-1C	R = 1"	Kvs = 9,6	56,70	1
FY32-11/4C	R = 1 1/4"	Kvs = 18,6	80,10	1
FY32-11/2C	R = 1 1/2"	Kvs = 25,2	136,30	1
FY32-2C	R = 2"	Kvs = 40	146,70	1





2.
**VÁLVULAS DE RETENCIÓN
Y DESCONECTADORES
HIDRÁULICOS**

***VÁLVULAS DE RETENÇÃO
E DESCONECTADORES
HIDRÁULICOS***

2.01 - VÁLVULAS DE RETENCIÓN	30
2.01 - VÁLVULAS DE RETENÇÃO	
Tabla UNE EN 1717	30
<i>Tabla UNE EN 1717</i>	
Válvulas de retención - Conexiones roscadas	30
<i>Válvulas de retenção - Conexões com ligadores</i>	
Válvulas de retención - Conexiones por bridas	31
<i>Válvulas de retenção - Conexões flangeade</i>	
2.02 - DESCONECTADOR HIDRÁULICO ROSCADOS	32
2.02 - DESCONECTADOR HIDRÁULICO ROSCADOS	
Desconector hidráulico - Conexiones roscadas	32
<i>Desconector hidráulico - Conexões com ligadores</i>	
2.03 - DESCONECTADOR HIDRÁULICO BRIDAS	33
2.03 - DESCONECTADOR HIDRÁULICO FLANGES	
Desconector hidráulico de aço inoxidable - Conexões flangeadas	33
<i>Desconector hidráulico de acero inoxidable - Conexiones roscadas</i>	
Desconector hidráulico de aço inoxidable - Conexões roscadas	33
<i>Desconector hidráulico de hierro fundido - Conexión por bridas</i>	
Desconector hidráulico em ferro fundido - Ligação por flanges	34
<i>Desconector hidráulico de acero inoxidable - Conexiones por bridas</i>	
Accesorios para desconectados tipo BA	34
<i>Acessórios para desconectores tipo BA</i>	

2.01 - VÁLVULAS DE RETENCIÓN

2.01 - VÁLVULAS DE RETENÇÃO





					
PN (BAR)	10	25	25	16	16
TMAX (°C)	40	65 (cortos periodos 90°C)	65 (cortos periodos 90°C)	65 (cortos periodos 90°C)	65 (cortos periodos 90°C)
DN	15-20-25-32-40-50	15-20-25-32-40-50	15-20-25-32-40-50	15-20-25-32-40-50	50-65-80-100-150
TIPO DE CONEXIÓN	Entrada: Racor rosca interna Salida: Rosca externa	Entrada: Rosca externa Salida: Racor rosca interna	Entrada: Rosca interna Salida: Rosca interna	Entrada: Rosca interna Salida: Rosca interna	Bridas
CARACTERÍSTICAS ESPECIALES	Racor a la entrada, que posibilita la instalación de la válvula de retención detrás de otros equipos (por ejemplo, contador de agua)	Racor a la salida, que posibilita la instalación de la válvula de retención antes de otros equipos (por ejemplo, reductora de presión)		Toma de drenaje y comprobación	Tomas de drenaje y comprobación

TABLA UNE EN 1717 TABLA UNE EN 1717

Categoría	Descripción	Dispositivo
		Resideo Braukmann
1	Agua potable limpia de calidad no deteriorada	BA - CA - CBU - RV
2	Agua de calidad deteriorada, pero que no presenta riesgos para la salud	BA - CA - CBU - RV
3	Líquidos que presentan riesgos para la salud, por ejemplo el agua de instalaciones de calefacción	BA - CA - CBU
4	Líquidos que presentan un elevado riesgo para la salud, altamente venenosos o que contienen pesticidas	BA - CBU
5	Líquidos que contienen sustancias contagiosas	CBU

Válvulas de retención - Conexiones roscadas Válvulas de retenção - Conexões com ligadores

RV260

Válvulas de retención roscadas

- Cuerpo de latón
- Temperatura máx 40 °C
- Presión máxima 10 bar
- Para fluidos de categoría 2 según UNE EN 1717

Válvulas de retenção em rosca

- Corpo de latão
- Temperatura máx 40 °C
- Pressão máxima 10 bar
- Para fluidos de categoría 2 según UNE EN 1717



Referencia

Referência					€	Embalaje
					€	Embalagem
RV260-1/2A	G 3/4"	R 1/2"	kvs = 6,0	Longitud = 48 mm	22,30	1
RV260-3/4AS	G 1"	R 3/4"	kvs = 10,0	Longitud = 58,5 mm	26,00	1
RV260-3/4AA	G 1"	R 3/4"	kvs = 10,0	Longitud = 83,5 mm	33,40	1
RV260-1LFA	G 1 1/4"	R 1"	kvs = 15,0	Libre de plomo	72,00	1
RV260-11/4LFA	G 1 1/2"	R 1 1/4"	kvs = 28,0	Libre de plomo	107,10	1
RV260-11/2LFA	G 2"	R 1 1/2"	kvs = 41,0	Libre de plomo	142,30	1
RV260-2LFA	G 2 1/2"	R 2"	kvs = 70,0	Libre de plomo	259,00	1

RV277

Válvulas de retención roscadas

- Cuerpo de latón
- Temperatura máx 65 °C (90°C periodos cortos)
- Presión máxima 25 bar
- Para fluidos de categoría 2 según UNE EN 1717
- Cumple la normativa EN 13959

Válvulas de retenção em rosca

- Corpo de latão
- Temperatura máx 65 °C (90°C curtos períodos)
- Pressão máxima 25 bar
- Para fluidos de categoría 2 según UNE EN 1717
- Em conformidade com EN 13959

Referencia

Referência					€	Embalaje
					€	Embalagem
RV277-1/2A	R 1/2"	G 1"	kvs = 6,0		31,80	1
RV277-3/4A	R 3/4"	G 1"	kvs = 10,0		23,00	1
RV277-1A	R 1"	G 1 1/4"	kvs = 15,0		29,00	1
RV277-11/4A	R 1 1/4"	G 1 1/2"	kvs = 28,0		47,70	1
RV277-11/2A	R 1 1/2"	G 2"	kvs = 41,0		73,50	1
RV277-2A	R 2"	G 2 1/2"	kvs = 70,0		90,90	1

2.01 - VÁLVULAS DE RETENCIÓN

2.01 - VÁLVULAS DE RETENÇÃO

Braukmann
VÁLVULAS DE RETENCIÓN
Y DESCONECTADORES HIDRÁULICOS
VÁLVULAS DE RETENÇÃO
E DESCONECTADORES HIDRÁULICO

Válvulas de retención - Conexiones roscadas

Válvulas de retenção - Conexões com ligadores

RV284

Válvulas de retención roscadas

- Cuerpo de latón
- Temperatura máx 65 °C (90°C periodos cortos)
- Presión máxima 25 bar
- Para fluidos de categoría 2 según UNE EN 1717
- Cumple la normativa EN 13959

Válvulas de retenção em rosca

- Corpo de latão
- Temperatura máx 65 °C (90°C curtos períodos)
- Pressão máxima 25 bar
- Para fluidos de categoria 2 según UNE EN 1717
- Em conformidade com EN 13959

Referencia			€	Embalaje
Referência			€	Embalagem
RV284-1/2A	R 1/2"	kvs = 4,1	18,00	1
RV284-3/4A	R 3/4"	kvs = 8,8	20,00	1
RV284-1A	R 1"	kvs = 13,5	27,50	1
RV284-11/4A	R 1 1/4"	kvs = 26,0	50,00	1
RV284-11/2A	R 1 1/2"	kvs = 39,0	72,00	1
RV284-2A	R 2"	kvs = 65,0	125,00	1



2

RV280

Válvulas de retención rosca interna

- Cuerpo de latón
- Temperatura máx 65 °C (90°C periodos cortos)
- Presión máxima 16 bar
- Para fluidos de categoría 2 según UNE EN 1717
- Cumple la normativa EN 13959
- Toma de comprobación y de drenaje

Válvulas de retenção rosca interna

- Corpo de latão
- Temperatura máx 65 °C (90°C curtos períodos)
- Pressão máxima 16 bar
- Para fluidos de categoria 2 según UNE EN 1717
- Em conformidade com EN 13959
- Tampão de teste e drenagem

Referencia			€	Embalaje
Referência			€	Embalagem
RV280-1/2A	R = 1/2"	Kvs = 4,5	91,50	1
RV280-3/4A	R = 3/4"	Kvs = 9,1	94,50	1
RV280-1A	R = 1"	Kvs = 17,0	98,00	1
RV280-11/4A	R = 1 1/4"	Kvs = 28,0	136,70	1
RV280-11/2A	R = 1 1/2"	Kvs = 38,0	162,00	1
RV280-2A	R = 2"	Kvs = 70,0	192,00	1

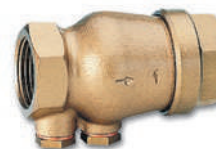

Válvulas de retención - Conexiones por bridas

Válvulas de retenção - Conexões flangeade

RV283S

Válvulas de retención bridas PN16

- Cuerpo de hierro fundido recubierto de material sintético
- Agua hasta 65°C
- Presión máxima 16 bar
- Para fluidos de categoría 2 según UNE EN 1717
- Cumple la normativa EN 13959
- Libre de plomo

Válvulas de retenção flanges PN16

- Corpo de ferro fundido revestido de material sintético
- Água até 65°C
- Pressão máxima 16 bar
- Para fluidos de categoria 2 según UNE EN 1717
- Em conformidade com EN 13959
- Sem chumbo

Referencia			€	Embalaje
Referência			€	Embalagem
RV283S-50A	DN = 50	Kvs = 62	765,00	1
RV283S-65A	DN = 65	Kvs = 110	930,00	1
RV283S-80A	DN = 80	Kvs = 170	1.344,00	1
RV283S-100A	DN = 100	Kvs = 240	1.675,00	1
RV283S-150A	DN = 150	Kvs = 760	2.882,00	1



Nota: Para DN125 usar RV283S-100A... + 2 x EXF125-A

Nota: Para DN125 use RV283S-100A... + 2 x EXF125-A

2.02 - DESCONECTADOR HIDRÁULICO

2.02 - DESCONECTADOR HIDRÁULICO

ROSCADOS

ROSCADOS

Desconectador hidráulico - Conexiones roscadas

Desconectador hidráulico - Conexões com ligadores

CA295



Desconectador hidráulico cuerpo de latón

- Conexión con racores
- Pmáx 10 bar
- Temperatura máxima 65 °C
- Para fluidos de categoría 3 según UNE EN 1717
- Cumple la normativa EN 14367

Desconectador hidráulico corpo de latão

- *Ligação com ligadores*
- *Pmáx 10 bar*
- *Temperatura máxima 65 °C*
- *Para fluidos de categoria 3 según UNE EN 1717*
- *Em conformidade com EN 14367*

Referencia		€	Embalaje
Referência		€	Embalagem
CA295-1/2A	R = 1/2"	79,50	1
CA295-3/4A	R = 3/4"	82,60	1

BA195



Desconectador hidráulico cuerpo de latón

- Conexión con racores
- Presión máxima 10 bar
- Temperatura máxima 65 °C
- Para fluidos de categoría 4 según UNE EN 1717
- Cumple la normativa EN 12729

Desconectador hidráulico com corpo de latão

- *Ligação com uniões*
- *Pressão máxima 10 bar*
- *Temperatura máxima 65 °C*
- *Para fluidos de categoria 4 de acordo com UNE EN 1717*
- *Em conformidade com EN 12729*

Referencia		€	Embalaje
Referência		€	Embalagem
BA195-1/2A	R = 3/8" Con racores de 1/2"	271,00	1

Desconectador hidráulico - Conexiones roscadas

Desconectador hidráulico - Conexões com ligadores

BA295S



Desconectador hidráulico cuerpo de latón

- Conexión con racores
- Pmáx 10 bar - Tmáx 65 °C
- Para fluidos de categoría 4 según UNE EN 1717
- Cumple la normativa EN 12729

Desconectador hidráulico corpo de latão

- *Ligação com ligadores*
- *Pmáx 10 bar - Tmáx 65 °C*
- *Para fluidos de categoria 4 según UNE EN 1717*
- *Em conformidade com EN 12729*

Referencia		€	Embalaje
Referência		€	Embalagem
BA295S-1/2A	R = 1/2"	408,00	1
BA295S-3/4A	R = 3/4"	433,00	1
BA295S-1A	R = 1"	541,00	1
BA295S-11/4A	R = 1 1/4"	736,00	1
BA295S-11/2A	R = 1 1/2"	1.064,00	1
BA295S-2A	R = 2"	1.116,00	1

2.02 - DESCONECTOR HIDRÁULICO

2.02 - DESCONECTOR HIDRÁULICO

ROSCADOS

ROSCADOS

Braukmann
VÁLVULAS DE RETENCIÓN
Y DESCONECTADORES HIDRÁULICOS
VÁLVULAS DE RETENÇÃO
E DESCONECTADORES HIDRÁULICO

Desconector hidráulico de acero inoxidable - Conexiones roscadas

Desconector hidráulico de aço inoxidável - Conexões roscadas

BA295I

Desconector hidráulico de acero inoxidable

- Pmáx 10 bar - Tmáx 65 °C
- Con racores de acero inoxidable
- Para fluidos hasta categoría 4 según UNE EN 1717
- Cumple la normativa EN 12729*

Desconector hidráulico de aço inoxidável

- Pmax 10 bar - Tmax 65 °C
- Com racores de aço inoxidável
- Para fluidos até categoria 4 segundo UNE EN 1717
- Em conformidade com EN 12729*

Referencia		€	Embalaje
Referência		€	Embalagem
BA295I-1/2A	R = 1/2" *	2.419,00	1
BA295I-3/4A	R = 3/4" *	2.666,00	1
BA295I-1A	R = 1"	2.857,00	1
BA295I-11/4A	R = 1 1/4"	3.401,00	1
BA295I-11/2A	R = 1 1/2"	4.188,00	1
BA295I-2A	R = 2"	4.731,00	1



2

2.03 - DESCONECTOR HIDRÁULICO

2.03 - DESCONECTOR HIDRÁULICO

BRIDAS

FLANGES

Desconector hidráulico de hierro fundido - Conexión por bridas

Desconector hidráulico em ferro fundido - Ligaçã por flanges

BA300

Desconector hidráulico de hierro fundido

- Tipo BA
- Bidas PN10
- Pmáx 10 bar - Tmáx 65 °C
- Para fluidos hasta categoría 4 según UNE EN 1717
- Válvulas de retención intercambiables
- Cumple la normativa EN 12729

Desconector hidráulico em ferro fundido

- Tipo BA
- Flanges PN10
- Pmáx 10 bar - Tmáx 65 °C
- Para fluidos até à categoria 4 segundo a norma UNE EN 1717
- Válvulas de retenção permutáveis
- Em conformidade com EN 12729

Referencia			€	Embalaje
Referência			€	Embalagem
BA300-65A	DN = 65	Kvs = 35,8	2.021,00	1
BA300-80A	DN = 80	Kvs = 54,3	2.142,00	1
BA300-100A	DN = 100	Kvs = 84,8	3.528,00	1
BA300-150A	DN = 150	Kvs = 190,9	5.368,00	1
BA300-200A	DN = 200	Kvs = 339,30	10.526,00	1



2.03 - DESCONECTADOR HIDRÁULICO

2.03 - DESCONECTADOR HIDRÁULICO

**BRIDAS
 FLANGES**

Desconectador hidráulico de acero inoxidable - Conexiones por bridas Desconectador hidráulico de aço inoxidável - Conexões flangeadas

BA298I-FA

Desconectador hidráulico de acero inoxidable

- Tipo BA
- Bidas PN 10
- Pmáx 10 bar - Tmáx 65 °C
- Para fluidos hasta categoría 4 según UNE EN 1717
- Cumple la normativa EN 12729*

Desconectador hidráulico de aço inoxidável

- Tipo BA
- Flangias PN 10
- Pmáx 10 bar - Tmáx 65°C
- Para fluidos até categoria 4 según UNE EN 1717
- Em conformidade com EN 12729*



Referencia			€	Embalaje
Referência			€	Embalagem
BA298I-65FA	DN65	Kvs = 45 *	6.178,00	1
BA298I-80FA	DN80	Kvs = 54 *	6.337,00	1
BA298I-100FA	DN100	Kvs = 85 *	6.239,00	1
BA298I-150FA	DN150	Kvs = 191	10.937,00	1

Accesorios para desconectadotes tipo BA Acessórios para desconectores tipo BA

TKA295

Manómetro diferencial

- Para inspección y mantenimiento de desconectores tipo BA

Manómetro diferencial

- Para inspeção e manutenção de desconectores tipo BA



Referencia		€	Embalaje
Referência		€	Embalagem
TKA295		3.063,00	1

Ejemplo de aplicaciones Exemplo de aplicações

Para aplicaciones industriales
 Para aplicações industriais

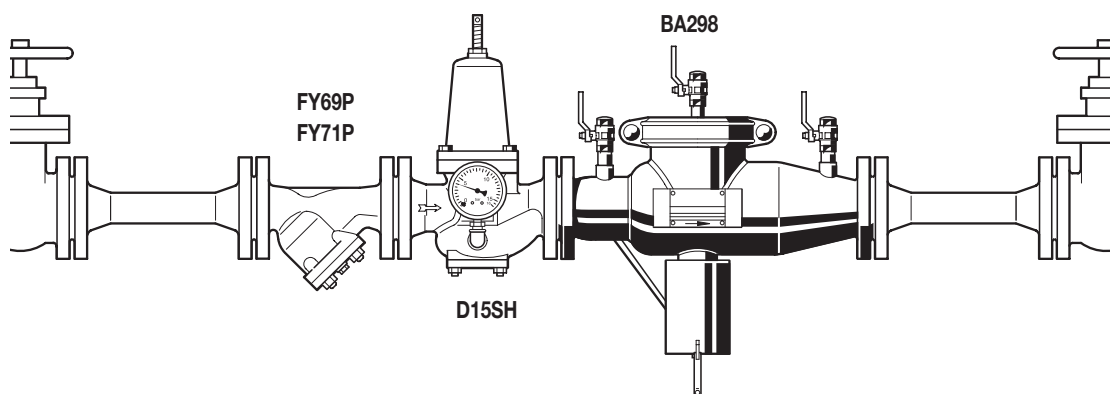

3. VÁLVULAS DE CONTROL AUTOMÁTICO

VÁLVULAS DE CONTROL AUTOMÁTICO

3.01 - VÁLVULAS DE CONTROL AUTOMÁTICO	38
3.01 - VÁLVULAS DE CONTROL AUTOMÁTICO	
Válvula mantenedora de presión	38
<i>Válvula mantenedora de pressão</i>	
Válvula de prioridad	38
<i>Válvula de prioridade</i>	
Válvula de llenado de flotador a un nivel	39
<i>Válvula de enchimento de flutuador em um nível</i>	
Válvula de flotador	39
<i>Válvula de flutuador</i>	
Flotadores	40
<i>Flutuadores</i>	
Válvula de llenado a flotador a dos niveles	40
<i>Válvula de enchimento de flutuador em dois níveis</i>	
Válvula de control de nivel	41
<i>Válvula de controlo de nível</i>	
Válvula electromagnética	41
<i>Válvula electromagnética</i>	
Válvula de seguridad	41
<i>Válvula de segurança</i>	
Válvula de control de bomba	42
<i>Válvula de controlo para bomba</i>	
Válvula de protección para bombeo de pozos profundos	42
<i>Válvula de protecção para drenagem de poços profundos</i>	
Válvula anticipadora de sobrepresión	42
<i>Válvula antecipadora de sobrepressão</i>	
Válvula reguladora de caudal	43
<i>Válvula reguladora de caudal</i>	
Ejemplo de aplicaciones	43
<i>Exemplo de aplicações</i>	



3.01 - VÁLVULAS DE CONTROL AUTOMÁTICO

3.01 - VÁLVULAS DE CONTROLO AUTOMÁTICO

Válvula mantenedora de presión

Válvula mantenedora de pressão

DH300

Válvula mantenedora de presión embridada PN16

- Para agua
- Rango ajustable: 1 a 12 bar
- Tmáx 70 °C - Pmáx 16 bar

Válvula mantenedora de pressão flangeada PN16

- Para água
- Parâmetro ajustável: 1 a 12 bar
- T_{max} 70 °C - P_{max} 16 bar

Referencia			€	Embalaje
Referência			€	Embalagem
DH300-50A	DN = 50	Kvs = 43	2.767,00	1
DH300-65A	DN = 65	Kvs = 43	3.130,00	1
DH300-80A	DN = 80	Kvs = 103	3.629,00	1
DH300-100A	DN = 100	Kvs = 167	3.937,00	1
DH300-150A	DN = 150	Kvs = 407	7.258,00	1
DH300-200A	DN = 200	Kvs = 676	10.609,00	1

Para diámetros de DN250 a 450 consultar

Para diâmetros de DN250 a 450, por favor consultar

Válvula de prioridad

Válvula de prioridade

VV300

Válvula de prioridad embridada PN16

- Para agua
- Rango ajustable: 1 a 12 bar
- Tmáx 70 °C - Pmáx 16 bar

Válvula de prioridade flangeada PN16

- Para água
- Parâmetro ajustável: 1 a 12 bar
- T_{max} 70°C - P_{max} 16 bar

Referencia			€	Embalaje
Referência			€	Embalagem
VV300-50A	DN = 50	Kvs = 43	3.365,00	1
VV300-65A	DN = 65	Kvs = 43	3.854,00	1
VV300-80A	DN = 80	Kvs = 103	4.415,00	1
VV300-100A	DN = 100	Kvs = 167	4.971,00	1
VV300-150A	DN = 150	Kvs = 407	7.817,00	1
VV300-200A	DN = 200	Kvs = 676	11.056,00	1

Para diámetros de DN250 a 450 consultar

Para diâmetros de DN250 a 450, por favor consultar



3.01 - VÁLVULAS DE CONTROL AUTOMÁTICO

3.01 - VÁLVULAS DE CONTROLO AUTOMÁTICO

Braukmann
VÁLVULAS DE CONTROL AUTOMÁTICO
VÁLVULAS DE CONTROLO
AUTOMÁTICO

Válvula de llenado de flotador a un nivel Válvula de enchimento de flutuador em um nível

BV300

Válvula de llenado embridada PN16

- Para agua
- Tmáx 70 °C - Pmáx 16 bar
- Para la función de llenado utilizar VR170-1/2A + ZN170-1A (se pide por separado)

Válvula de enchimento flangeada PN16

- Para água
- Tmáx 70°C - Pmáx 16 bar
- Para a função de enchimento utilizar VR170-1/2A + ZN170-1A (solicitar em forma separada)

Referencia			€	Embalaje
Referência			€	Embalagem
BV300-50A	DN = 50	Kvs = 43	1.992,00	1
BV300-65A	DN = 65	Kvs = 43	2.314,00	1
BV300-80A	DN = 80	Kvs = 103	2.924,00	1
BV300-100A	DN = 100	Kvs = 167	3.147,00	1
BV300-150A	DN = 150	Kvs = 407	6.270,00	1
BV300-200A	DN = 200	Kvs = 676	9.438,00	1

Para diámetros de DN250 a 450 consultar

Para diâmetros de DN250 a 450, por favor consultar

Válvula de flotador Válvula de flutuador

VR170

Válvula de flotador para agua

- Con flotador en material sintético Z171T: temperatura máxima 65 °C, presión máxima 6 bar
- Con flotador en acero inoxidable ZN170: temperatura máxima 90 °C, presión máxima 8 bar

Válvula de flutuador para água

- Com flutuador em material sintético Z171T: temperatura máxima 65 °C, pressão máxima 6 bar
- Com flutuador em aço inoxidável ZN170: temperatura máxima 90 °C, pressão máxima 8 bar

Referencia			€	Embalaje
Referência			€	Embalagem
VR170-1/2A	R = 1/2"		151,00	1
VR170-3/4A	R = 3/4"		162,00	1
VR170-1A	R = 1"		179,00	1
VR170-11/4A	R = 1 1/4"		319,00	1
VR170-11/2A	R = 1 1/2"		385,00	1
VR170-2A	R = 2"		445,00	1
VR170-21/2A	R = 2 1/2"		629,00	1



3

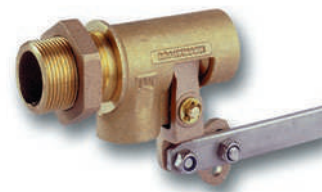

3.01 - VÁLVULAS DE CONTROL AUTOMÁTICO

3.01 - VÁLVULAS DE CONTROLO AUTOMÁTICO

Flotadores Flutuadores

Z171T

Flotador de material sintético para válvula VR170

- Temperatura máxima 65 °C
- Presión máxima 6 bar

Flutuador de material sintético para válvula VR170

- Temperatura máxima 65 °C
- Pressão máxima 6 bar

Referencia			€	Embalaje
Referência			€	Embalagem
Z171T-1/2A	Para VR170	R = 1/2" - 1"	66,30	1
Z171T-11/4A	Para VR170	R = 1 1/4" - 2"	129,10	1



ZN170

Flotador en acero inoxidable para VR170

- Temperatura máxima 90 °C
- Presión máxima 8 bar

Flutuador em aço inoxidável para VR170

- Temperatura máxima 90 °C
- Pressão máxima 8 bar

Referencia			€	Embalaje
Referência			€	Embalagem
ZN170-1/2A	Para VR170	R = 1/2"	126,10	1
ZN170-3/4A	Para VR170	R = 3/4"	128,70	1
ZN170-1A	Para VR170	R = 1"	147,70	1
ZN170-11/4A	Para VR170	R = 1 1/4"	168,00	1
ZN170-11/2A	Para VR170	R = 1 1/2"	183,00	1
ZN170-2A	Para VR170	R = 2"	240,00	1
ZN170-21/2A	Para VR170	R = 2 1/2"	299,00	1



Válvula de llenado a flotador a dos niveles Válvula de enchimento de flutuador em dois níveis

FV300

Válvula de llenado embridada PN16

- T_{máx} 70 °C - P_{máx} 16 bar
- Se suministra sin válvula piloto (utilizar válvula piloto 70-550/70-610)

Válvula de enchimento flangeada PN16

- T_{max} 70 °C - P_{max} 16 bar
- É fornecido sem a válvula piloto (utilizar válvula piloto 70-550/70-610)

Referencia			€	Embalaje
Referência			€	Embalagem
FV300-50A	DN = 50	Kvs = 43	3.397,00	1
FV300-65A	DN = 65	Kvs = 43	3.636,00	1
FV300-80A	DN = 80	Kvs = 103	3.234,00	1
FV300-100A	DN = 100	Kvs = 167	3.569,00	1
FV300-150A	DN = 150	Kvs = 407	6.690,00	1
FV300-200A	DN = 200	Kvs = 676	9.857,00	1

Para diámetros de DN250 a 450 consultar

Para diâmetros de DN250 a 450, por favor consultar



70-550/70-610

Válvula piloto con flotador

- Para válvulas de la serie FV300

Válvula piloto com flutuador

- Para válvulas da série FV300

Referencia		€	Embalaje
Referência		€	Embalagem
70-550	Diferencial 5 - 160 cm	2.097,00	1
70-610	Diferencial 5 - 40 cm	961,00	1

3.01 - VÁLVULAS DE CONTROL AUTOMÁTICO

3.01 - VÁLVULAS DE CONTROLO AUTOMÁTICO

Válvula de control de nivel Válvula de controlo de nível

FD300

Válvula de control de nivel embreadada PN16

- Para agua
- Tmáx 70 °C - Pmáx 16 bar

Válvula de controlo de nível flangeada PN16

- Para água
- Tmáx 70 °C - Pmax 16 bar

Referencia			€	Embalaje
Referência			€	Embalagem
FD300-50A	DN = 50	Kvs = 43	5.474,00	1
FD300-65A	DN = 65	Kvs = 43	5.811,00	1
FD300-80A	DN = 80	Kvs = 103	6.143,00	1
FD300-100A	DN = 100	Kvs = 167	6.592,00	1
FD300-150A	DN = 150	Kvs = 407	9.770,00	1
FD300-200A	DN = 200	Kvs = 676	12.953,00	1

Para diámetros de DN250 a 450 consultar

Para diâmetros de DN250 a 450, por favor consultar

Válvula electromagnética Válvula electromagnética

MV300

Válvula para agua embreadada PN16

- Normalmente cerrada
- Alimentación 230V / 50Hz (disponible 24V / 50Hz)
- Tmáx 70 °C - Pmáx 16 bar

Válvula para água flangeada PN16

- Normalmente fechada
- Alimentação 230V / 50Hz (disponível 24V / 50Hz)
- Tmáx 70 °C - Pmax 16 bar

Referencia			€	Embalaje
Referência			€	Embalagem
MV300-50A	DN = 50	Kvs = 43	2.808,00	1
MV300-65A	DN = 65	Kvs = 43	3.130,00	1
MV300-80A	DN = 80	Kvs = 103	3.576,00	1
MV300-100A	DN = 100	Kvs = 167	3.910,00	1
MV300-150A	DN = 150	Kvs = 407	6.982,00	1
MV300-200A	DN = 200	Kvs = 676	10.609,00	1

Para diámetros de DN250 a 450 consultar

Para diâmetros de DN250 a 450, por favor consultar

Válvula de seguridad Válvula de segurança

SV300

Válvula para agua embreadada PN16

- Presión tarado: 1 - 7 bar
- Tmáx 70 °C - Pmáx 16 bar

Válvula para água flangeada PN16

- Pressão tarado: 1 - 7 bar
- Tmáx 70°C - Pmax 16 bar

Referencia			€	Embalaje
Referência			€	Embalagem
SV300-50A	DN = 50	Kvs = 43	3.351,00	1
SV300-65A	DN = 65	Kvs = 43	3.671,00	1
SV300-80A	DN = 80	Kvs = 103	4.120,00	1
SV300-100A	DN = 100	Kvs = 167	4.415,00	1
SV300-150A	DN = 150	Kvs = 407	7.619,00	1
SV300-200A	DN = 200	Kvs = 676	10.795,00	1

Para diámetros de DN250 a 450 consultar

Para diâmetros de DN250 a 450, por favor consultar



3

3.01 - VÁLVULAS DE CONTROL AUTOMÁTICO

3.01 - VÁLVULAS DE CONTROLO AUTOMÁTICO

Válvula de control de bomba

Válvula de controlo para bomba

PS300

Válvula para agua embridada PN16

- Alimentación 24V / 50Hz
- Tmáx 70 °C - Pmáx 16 bar

Válvula para água flangeada PN16

- Alimentação 24V / 50Hz
- Tmáx 70 °C - Pmáx 16 bar

Referencia			€	Embalaje
Referência			€	Embalagem
PS300-50A	DN = 50	Kvs = 43	4.860,00	1
PS300-65A	DN = 65	Kvs = 43	5.417,00	1
PS300-80A	DN = 80	Kvs = 103	5.867,00	1
PS300-100A	DN = 100	Kvs = 167	6.370,00	1
PS300-150A	DN = 150	Kvs = 407	9.660,00	1
PS300-200A	DN = 200	Kvs = 676	12.842,00	1

Para diámetros de DN250 a 450 consultar

Para diâmetros de DN250 a 450, por favor consultar



Válvula de protección para bombeo de pozos profundos

Válvula de protecção para drenagem de poços profundos

TC300

Válvula para agua embridada PN16

- Alimentación 24 V / 50 Hz
- Tmáx 70 °C - Pmáx 16 bar

Válvula para água flangeada PN16

- Alimentação 24 V / 50 Hz
- Tmáx 70 °C - Pmáx 16 bar

Referencia			€	Embalaje
Referência			€	Embalagem
TC300-50A	DN = 50	Kvs = 43	4.969,00	1
TC300-65A	DN = 65	Kvs = 43	5.293,00	1
TC300-80A	DN = 80	Kvs = 103	5.738,00	1
TC300-100A	DN = 100	Kvs = 167	6.457,00	1
TC300-150A	DN = 150	Kvs = 407	9.770,00	1
TC300-200A	DN = 200	Kvs = 676	12.946,00	1

Para diámetros de DN250 a 450 consultar

Para diâmetros de DN250 a 450, por favor consultar



Válvula anticipadora de sobrepresión

Válvula antecipadora de sobrepressão

PC300

Válvula para agua embridada PN16

- Tmáx 80 °C - Pmáx 16 bar

Válvula para água flangeada PN16

- Tmáx 80 °C - Pmáx 16 bar

Referencia			€	Embalaje
Referência			€	Embalagem
PC300-65A	DN = 65	Kvs = 43	6.898,00	1
PC300-80A	DN = 80	Kvs = 103	7.344,00	1
PC300-100A	DN = 100	Kvs = 167	7.638,00	1
PC300-150A	DN = 150	Kvs = 407	10.961,00	1
PC300-200A	DN = 200	Kvs = 676	14.129,00	1

Para diámetros de DN250 a 450 consultar

Para diâmetros de DN250 a 450, por favor consultar



3.01 - VÁLVULAS DE CONTROL AUTOMÁTICO

3.01 - VÁLVULAS DE CONTROLO AUTOMÁTICO

Braukmann
VÁLVULAS DE CONTROL AUTOMÁTICO
VÁLVULAS DE CONTROLO
AUTOMÁTICO

Válvula reguladora de caudal Válvula reguladora de caudal

VR300

Válvula reguladora de caudal para agua embridada PN16

- Tmáx 70 °C - Pmáx 16 bar

Válvula reguladora de caudal para água flangeada PN16

- Tmáx 70 °C - Pmáx 16 bar

Referencia Referência			€ €	Embalaje Embalagem
VR300-50A	DN = 50	Kvs = 43	4.021,00	1
VR300-65A	DN = 65	Kvs = 43	4.356,00	1
VR300-80A	DN = 80	Kvs = 103	4.804,00	1
VR300-100A	DN = 100	Kvs = 167	5.142,00	1
VR300-150A	DN = 150	Kvs = 407	8.432,00	1
VR300-200A	DN = 200	Kvs = 676	11.725,00	1

Para diámetros de DN250 a 450 consultar

Para diâmetros de DN250 a 450, por favor consultar



3

Ejemplo de aplicaciones Exemplo de aplicações

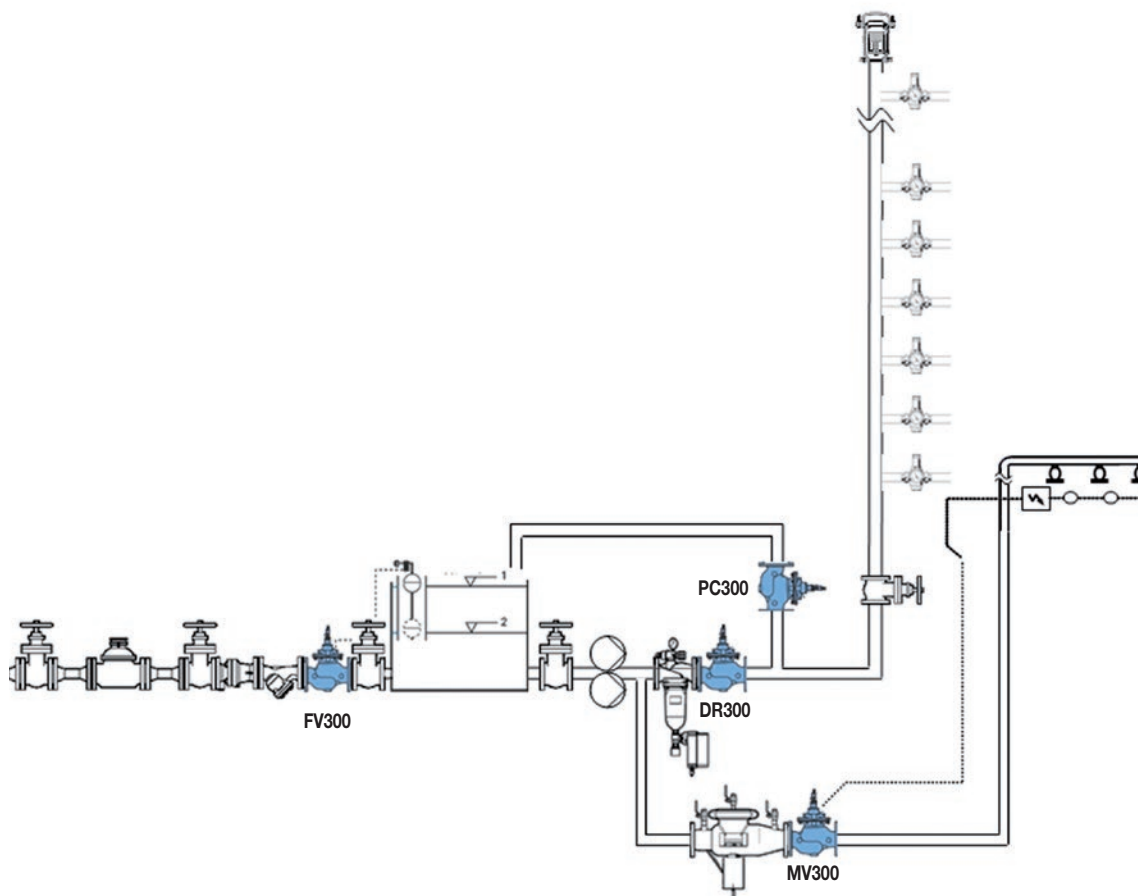

4. VÁLVULAS Y ACTUADORES

VÁLVULAS E ATUADORES

4.01 - VÁLVULAS LINEALES PEQUEÑAS Y DE FAN-COILS			
4.01 - VÁLVULAS LINEALES PEQUEÑAS E DE FAN-COILS			
Cuerpos de válvula 2 vías			
<i>Corpos de válvula 2 vias</i>			
Cuerpos de válvula 3 vías			
<i>Corpos de válvula 3 vias</i>			
Cuerpos de válvula 3 vías con by-pass			
<i>Corpos de válvula 3 vias com by-pass</i>			
Accesorios para VDE-VXE-VYE			
<i>Acessórios para VDE-VXE-VYE</i>			
4.02 - ACTUADORES PARA VÁLVULAS LINEALES PEQUEÑAS			
4.02 - ATUADORES PARA PEQUENAS VÁLVULAS LINEARES			
Actuadores eléctricos M5410 regulación todo-nada			
<i>Atuadores eléctricos M5410 regulação tudo-nada</i>			
Actuador para control por zonas			
<i>Atuador para controle de zonas</i>			
4.03 - VÁLVULAS DE CORTE DE AGUA			
4.03 - VÁLVULAS DE CORTE DE ÁGUA			
Válvula de corte de agua			
<i>Válvula de corte de água</i>			
PANORÁMICA DE LA GAMA: VÁLVULAS DE CONTROL			
PANORÂMICO DA GAMA: VÁLVULAS DE CONTROLO			
4.04 - VÁLVULAS DE CONTROL DE BOLA			
4.04 - VÁLVULAS DE CONTROLO DE ESFERA			
Cuerpos de válvula 2 y 3 vías			
<i>Corpos de válvula 2 e 3 vias</i>			
Actuadores para válvulas VBG2 y VBG3 (DN15...DN32)			
<i>Atuadores para válvulas VBG2 y VBG3 (DN15...DN32)</i>			
Accesorios para VBG2 y VBG3			
<i>Acessórios para VBG2 e VBG3</i>			
4.05 - VÁLVULAS ROTATIVAS			
4.05 - VÁLVULAS ROTATIVAS			
Válvulas de mariposa			
<i>Válvulas de mariposa</i>			
Válvulas de 3 vías			
<i>Válvulas de 3 vias</i>			
Válvulas de 4 vías			
<i>Válvulas de 4 vias</i>			
4.06 - ACTUADORES ROTATIVOS			
4.06 - ATUADORES ROTATIVOS			
Actuadores eléctricos			
<i>Atuadores eléctricos</i>			
Actuadores eléctricos con control modulante			
<i>Atuadores eléctricos com controle modulante</i>			
46	4.07 - VÁLVULAS LINEALES		57
	4.07 - VÁLVULAS LINEARES		
46	Válvulas lineales carrera 6,5 mm VDE-M y VXE-M		57
	<i>Válvulas lineares curso 6,5 mm VDE-M y VXE-M</i>		
47	Accesorios para VDE-M y VXE-M		57
	<i>Acessórios para VDE-M y VXE-M</i>		
48	Válvulas lineales carrera 20 mm		58
	<i>Válvulas lineares curso 20 mm</i>		
49	Válvulas lineales Bridas		60
	<i>Válvulas lineares Flanges</i>		
50	4.08 - ACTUADORES LINEALES		63
	4.08 - ATUADORES LINEARES		
50	Actuadores lineales flotantes 600 N		63
	<i>Atuadores lineares flutuantes 600 N</i>		
50	Actuadores lineales flotantes 1800 N		64
	<i>Atuadores lineares flutuantes 1800 N</i>		
51	Actuadores lineales modulantes 600 N		65
	<i>Atuadores lineares modulantes 600 N</i>		
51	Actuadores lineales modulantes 1800 N		65
	<i>Atuadores lineares modulantes 1800 N</i>		
52	4.09 - ACTUADORES DE COMPUERTA		66
	4.09 - ATUADORES DE COMPORTA		
	Smartact		66
	<i>Smartact</i>		
53	4.10 - TABLA DE CONVERSIÓN DE REFERENCIAS DE VÁLVULAS LINEALES		68
	4.10 - TABELA DE CONVERSÃO DE REFERÊNCIAS DE VÁLVULAS LINEARES		
53			
54	4.11 - TABLA DE SELECCIÓN ACTUADORES VÁLVULAS DE CONTROL		69
	4.11 - TABELA DE SELEÇÃO ATUADORES VÁLVULAS DE CONTROLO		
54			
54			
54			
55			
55			
56			
56			
56			

4.01 - VÁLVULAS LINEALES PEQUEÑAS Y DE FAN-COILS

4.01 - VÁLVULAS LINEARES PEQUENAS E DE FAN-COILS



Cuerpos de válvula Corpos de válvula

De 2 vías
De 2 vías

VDE

Cuerpos de válvula 2 vías

- Versiones todo-nada y modulantes
- Conexión rosca externa
- Cuerpo de latón
- Tmáx 120 °C - PN16
- Actuadores on/off - MT4, MT8, M4410
- Actuadores modulantes - M6410 y M7410

Corpos de válvula 2 vías

- Versões tudo-nada e modulantes
- Ligeação roscaada externa
- Corpo de latão
- Tmáx 120 °C - PN16
- Atuadores on/off - MT4, MT8, M4410
- Atuadores modulantes - M6410 e M7410

Referencia					€	Embalaje
Referência					€	Embalagem
VDE15B1.00F	DN15	Kvs = 1	on/off	carrera/curso = 2,5 mm	26,50	1
VDE15B1.60F	DN15	Kvs = 1,6	on/off	carrera/curso = 2,5 mm	26,50	1
VDE15B2.50F	DN15	Kvs = 2,5	on/off	carrera/curso = 2,5 mm	26,50	1
VDE20B2.50F	DN20	Kvs = 2,5	on/off	carrera/curso = 2,5 mm	36,20	1
VDE20B4.00F	DN20	Kvs = 4	on/off	carrera/curso = 2,5 mm	36,20	1
VDE25B4.00FP	DN25	Kvs = 4	on/off	carrera/curso = 2,5 mm	120,50	1
VDE25B5.50FP	DN25	Kvs = 5,5	on/off	carrera/curso = 2,5 mm	120,50	1

VDE15B0.16M	DN15	Kvs = 0,16	mod	carrera/curso = 6,5 mm	32,60	1
VDE15B0.25M	DN15	Kvs = 0,25	mod	carrera/curso = 6,5 mm	32,60	1
VDE15B0.4M	DN15	Kvs = 0,4	mod	carrera/curso = 6,5 mm	32,60	1
VDE15B0.63M	DN15	Kvs = 0,63	mod	carrera/curso = 6,5 mm	32,60	1
VDE15B1.0M	DN15	Kvs = 1	mod	carrera/curso = 6,5 mm	32,60	1
VDE15B1.6M	DN15	Kvs = 1,6	mod	carrera/curso = 6,5 mm	32,60	1
VDE15B2.5M	DN15	Kvs = 2,5	mod	carrera/curso = 6,5 mm	32,60	1
VDE20B2.5M	DN20	Kvs = 2,5	mod	carrera/curso = 6,5 mm	42,20	1
VDE20B4.0M	DN20	Kvs = 4	mod	carrera/curso = 6,5 mm	42,20	1
VDE25B6.3MP	DN25	Kvs = 6,3	mod	carrera/curso = 6,5 mm	129,00	1
VDE25B8.0MP	DN25	Kvs = 8	mod	carrera/curso = 6,5 mm	129,00	1

Posición de la válvula con actuador sin tensión Posição da válvula com atuador sen tensão

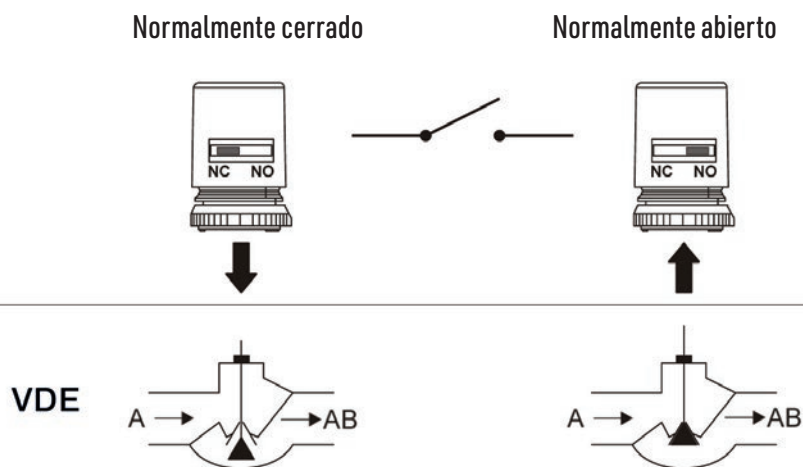

4.01 - VÁLVULAS LINEALES PEQUEÑAS Y DE FAN-COILS

4.01 - VÁLVULAS LINEARES PEQUENAS E DE FAN-COILS

Cuerpos de válvula
Corpos de válvula

3 vías
3 vias

VXE

Cuerpos de válvula 3 vías

- Versiones todo-nada y modulantes
- Conexión rosca externa
- Cuerpo de latón
- Tmáx 120 °C - PN16
- Actuadores on/off - MT4, MT8, M4410
- Actuadores modulantes - M6410 y M7410

Corpos de válvula 3 vias

- Versões tudo-nada e modulantes
- Ligaçã rosca da externa
- Corpo de latão
- Tmáx 120 °C - PN16
- Atuadores on/off - MT4, MT8, M4410
- Atuadores modulantes - M6410 e M7410

Referencia					€	Embalaje
Referência					€	Embalagem
VXE15B1.00F	DN15	Kvs = 1	on/off	carrera/curso = 2,5 mm	36,20	1
VXE15B1.60F	DN15	Kvs = 1,6	on/off	carrera/curso = 2,5 mm	36,20	1
VXE15B2.50F	DN15	Kvs = 2,5	on/off	carrera/curso = 2,5 mm	36,20	1
VXE20B2.50F	DN20	Kvs = 2,5	on/off	carrera/curso = 2,5 mm	45,80	1
VXE20B4.00F	DN20	Kvs = 4	on/off	carrera/curso = 2,5 mm	45,80	1
VXE25B4.00FP	DN25	Kvs = 4	on/off	carrera/curso = 2,5 mm	132,60	1
VXE25B5.50FP	DN25	Kvs = 5,5	on/off	carrera/curso = 2,5 mm	132,60	1

VXE15B0.25M	DN15	Kvs = 0,25	mod	carrera/curso = 6,5 mm	42,20	1
VXE15B0.4M	DN15	Kvs = 0,4	mod	carrera/curso = 6,5 mm	42,20	1
VXE15B0.63M	DN15	Kvs = 0,63	mod	carrera/curso = 6,5 mm	42,20	1
VXE15B1.0M	DN15	Kvs = 1	mod	carrera/curso = 6,5 mm	42,20	1
VXE15B1.6M	DN15	Kvs = 1,6	mod	carrera/curso = 6,5 mm	42,20	1
VXE15B2.5M	DN15	Kvs = 2,5	mod	carrera/curso = 6,5 mm	42,20	1
VXE20B2.5M	DN20	Kvs = 2,5	mod	carrera/curso = 6,5 mm	51,90	1
VXE20B4.0M	DN20	Kvs = 4	mod	carrera/curso = 6,5 mm	51,90	1
VXE25B6.3MP	DN25	Kvs = 6,3	mod	carrera/curso = 6,5 mm	138,60	1
VXE25B8.0MP	DN25	Kvs = 8	mod	carrera/curso = 6,5 mm	138,60	1

Posición de la válvula con actuador sin tensión

Posição da válvula com atuador sen tensão

Normalmente cerrado

Normalmente abierto



VXE

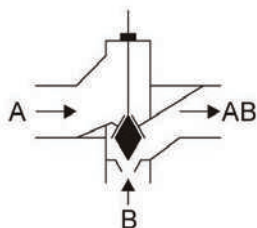
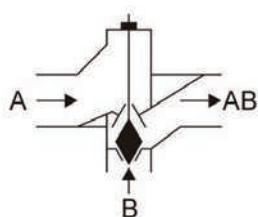

4.01 - VÁLVULAS LINEALES PEQUEÑAS Y DE FAN-COILS

4.01 - VÁLVULAS LINEARES PEQUENAS E DE FAN-COILS

Cuerpos de válvula
Corpos de válvula

3 vías con by-pass
3 vias com by-pass



VYE

Cuerpos de válvula 3 vías con by-pass

- Versões todo-nada y modulantes
- Conexión rosca externa
- Cuerpo de latón
- Tmáx 120 °C - PN16
- Actuadores on/off - MT4, MT8, M4410
- Actuadores modulantes - M6410 y M7410

Corpos de válvula 3 vias com by-pass

- Versões tudo-nada e modulantes
- Ligaçãõ rosca externa
- Corpo de latão
- Tmáx 120 °C - PN16
- Atuadores on/off - MT4, MT8, M4410
- Atuadores modulantes - M6410 e M7410

Referencia					€	Embalaje
Referência					€	Embalagem
VYE15B1.00F	DN15	Kvs = 1	on/off	carrera/curso = 2,5 mm	47,00	1
VYE15B1.60F	DN15	Kvs = 1.6	on/off	carrera/curso = 2,5 mm	47,00	1
VYE15B2.50F	DN15	Kvs = 2.5	on/off	carrera/curso = 2,5 mm	47,00	1
VYE20B2.50F	DN20	Kvs = 2.5	on/off	carrera/curso = 2,5 mm	56,70	1
VYE20B4.00F	DN20	Kvs = 4	on/off	carrera/curso = 2,5 mm	56,70	1
VYE25B4.00FP	DN25	Kvs = 4	on/off	carrera/curso = 2,5 mm	143,50	1

VYE15B0.4M	DN15	Kvs = 0,4	mod	carrera/curso = 6,5 mm	53,00	1
VYE15B0.63M	DN15	Kvs = 0,63	mod	carrera/curso = 6,5 mm	53,00	1
VYE15B1.0M	DN15	Kvs = 1	mod	carrera/curso = 6,5 mm	53,00	1
VYE15B1.6M	DN15	Kvs = 1,6	mod	carrera/curso = 6,5 mm	53,00	1
VYE15B2.5M	DN15	Kvs = 2,5	mod	carrera/curso = 6,5 mm	53,00	1
VYE20B2.5M	DN20	Kvs = 2,5	mod	carrera/curso = 6,5 mm	62,70	1
VYE20B4.0M	DN20	Kvs = 4	mod	carrera/curso = 6,5 mm	62,70	1
VYE25B6.3MP	DN25	Kvs = 6,3	mod	carrera/curso = 6,5 mm	149,50	1
VYE25B8.0MP	DN25	Kvs = 8	mod	carrera/curso = 6,5 mm	149,50	1

Posición de la válvula con actuador sin tensión
Posição da válvula com atuador sen tensão

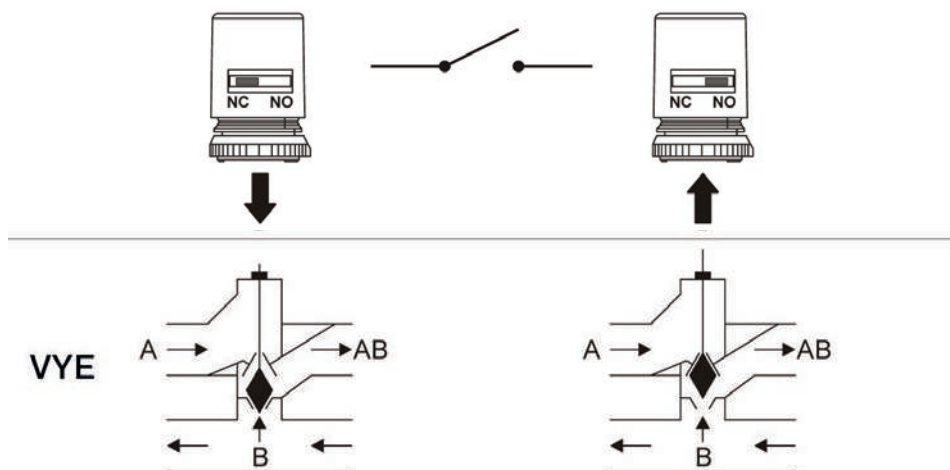

4.01 - VÁLVULAS LINEALES PEQUEÑAS Y DE FAN-COILS

4.01 - VÁLVULAS LINEARES PEQUENAS E DE FAN-COILS

Accesorios para VDE-VXE-VYE

Acessórios para VDE-VXE-VYE

ASV-CS

Juego de racores con junta

- VDE necesita dos juegos
- VXE necesita tres juegos
- VYE necesita cuatro juegos

Jogo de adaptadores com junta

- VDE precisa de dois conjuntos
- VXE precisa de três conjuntos
- VYE precisa de quatro conjuntos



Referencia		€	Embalaje
Referência		€	Embalagem
ASV-CS-15-0-F	DN15 - Rosca externa R 3/8"	8,20	1
ASV-CS-20-0-F	DN20 - Rosca externa R 1/2"	7,80	1
ASV-CS-25-0-F	DN25 - Rosca externa R 3/4"	20,90	1

Actuadores termoelectricos

Atuadores termoelectricos

	Para válvulas con conexión roscada M30 x 1.5 y 2.5 mm de carrera Para válvulas com ligação roscada M30 x 1,5 e 2,5 de curso
MT4-024-NO	Normalmente abierto - 24 Vac
MT4-024-NC	Normalmente cerrado - 24 Vac/dc
M4410C4540	Normalmente cerrado - 24 Vac/dc - con contacto auxiliar
MT4-230-NO	Normalmente abierto - 230 Vac
MT4-230-NC	Normalmente cerrado - 230 Vac
M4410L4540	Normalmente cerrado - 230 Vac - con contacto auxiliar

Para más información, modelos y precios, consultar página 170

Para obter mais informações, modelos e preços, consulte a página 170

4.02 - ACTUADORES PARA VÁLVULAS LINEALES PEQUEÑAS

4.02 - ATUADORES PARA PEQUENAS VÁLVULAS LINEARES

Actuadores eléctricos M5410

Atuadores eléctricos M5410

Regulación todo-nada
Regulação tudo-nada

M5410

Actuadores eléctricos

- Control todo/nada SPST (2 hilos + común)
- Para válvulas con conexión roscada M30 x 1,5
- Carrera 6,5 mm
- Fuerza 90 N

Atuadores elétricos

- Control tudo/nada SPST (2 fios + comum)
- Para válvulas com ligação roscada M30 x 1,5
- Curso 6,5 mm
- Fuerza 90 N

Referencia		€	Embalaje
Referência		€	Embalagem
M5410C1001	24 Vac 24 Vac	79,90	1
M5410L1001	230 Vac 230 Vac	92,30	1



Actuador para control por zonas

Actuador para control por zonas

M6410

Actuadores eléctricos

- Para válvulas con conexión roscada M30 x 1,5 y de 6,5 mm de carrera
- Para válvulas VDE, VXE, VYE
- Carrera 6,5 mm
- Posibilidad de operación manual

Atuadores elétricos

- Para válvulas com ligação roscada M30 x 1,5 e de 6,5 mm de curso
- Para válvulas VDE, VXE, VYE
- Curso 6,5 mm
- Possibilidade de operação manual

Referencia		€	Embalaje
Referência		€	Embalagem
Modelos a 24V/50Hz			
M6410C2023	F = 180 N T = 150s	160,00	1
M6410C4029	F = 180 N T = 150s Contacto auxiliar	216,00	1
M6410C2031	F = 300 N T = 150s	162,00	1
M6410C4037	F = 300 N T = 150s Contacto auxiliar	277,00	1
Modelos a 230V/50Hz			
M6410L2023	F = 180 N T = 150s	181,00	1
M6410L4029	F = 180 N T = 150s Contacto auxiliar	291,00	1
M6410L7006	F = 180 N T = 185s Para V5078	266,00	1
M6410L2031	F = 300 N T = 150s	205,00	1
M6410L4037	F = 300 N T = 150s Contacto auxiliar	343,00	1



M7410

Actuadores eléctricos

- Para válvulas con conexión roscada M30 x 1,5
- Para válvulas VDE, VXE, VYE

Atuadores elétricos

- Para válvulas com ligação roscada M30 x 1,5
- Para válvulas VDE, VXE, VYE

Referencia		€	Embalaje
Referência		€	Embalagem
M7410C1007	F = 180 N T = 150s Carrera 6,5 mm 24 Vac - 3 pt	135,20	1
	F = 180 N T = 150s Curso 6,5 mm 24 Vac - 3 pt		
M7410C1015	F = 300 N T = 150s Carrera 6,5 mm 24 Vac - 3 pt	141,20	1
	F = 300 N T = 150s Curso 6,5 mm 24 Vac - 3 pt		
M7410A1001	F = 90 N T = 57s Carrera 2,5 mm 24 Vac - 3 pt	135,10	1
	F = 90 N T = 57s Curso 2,5 mm 24 Vac - 3 pt		
M7410E1002	F = 180 N T = 150s Carrera 6,5 mm 24 Vac - 0/2..10V	306,00	1
	F = 180 N T = 150s Curso 6,5 mm 24 Vac - 0/2..10V		
M7410E1028	F = 300 N T = 150s Carrera 6,5 mm 24 Vac - 0/2..10V	312,00	1
	F = 300 N T = 150s Curso 6,5 mm 24 Vac - 0/2..10V		



4.02 - ACTUADORES PARA VÁLVULAS LINEALES PEQUEÑAS

4.02 - ATUADORES PARA PEQUENAS VÁLVULAS LINEARES

Actuador para control por zonas

Atuador para control por zonas

ML6435

Actuador eléctrico

- Para válvulas con conexión roscada M30 x 1,5 y de 6,5 mm de carrera
- Para válvulas V5825B, V5832B, V5833A (DN25...40)
- Fuerza 400 N

Atuadores eléctricos

- Para válvulas com ligação roscada M30 x 1,5 e de 6,5 mm de curso
- Para válvulas V5825B, V5832B, V5833A (DN25...40)
- Força 400 N

Referencia					€	Embalaje
Referência					€	Embalagem
ML6435B1008	60 s	24 Vac	3 pt	Retorno por muelle/ Retorno por mola	372,00	1
ML6435B1016	60 s	230 Vac	3 pt	Retorno por muelle/ Retorno por mola	434,00	1



ML743X

Actuadores eléctricos

- Para válvulas con conexión roscada M30 x 1,5
- Para válvulas V5825B, V5832B, V5833A (DN25...40)
- Fuerza 400 N
- Carrera de 6,5 mm

Atuadores eléctricos

- Para válvulas com ligação roscada M30 x 1,5
- Para válvulas V5825B, V5832B, V5833A (DN25...40)
- Força 400 N
- Curso de 6,5 mm

Referencia					€	Embalaje
Referência					€	Embalagem
ML7430E1005	15 s	24 Vac	0/2...10 V		372,00	1
ML7435E1004	60 s	24 Vac	0/2...10 V	Retorno por muelle/ Retorno por mola	478,00	1

4.03 - VÁLVULAS DE CORTE DE AGUA

4.03 - VÁLVULAS DE CORTE DE ÁGUA

Válvula de corte de agua

Válvula de corte de água

HAV

Válvula de bola con actuador eléctrico para el corte del suministro de agua

- 230V/50Hz
- PN16
- Tmáx 100 °C

Válvula de esfera com actuador eléctrico para o corte de fornecimento de água

- 230V/50Hz
- PN16
- Tmáx 100 °C

Referencia				€	Embalaje
Referência				€	Embalagem
HAV20	R = 3/4"	Kvs 41		183,00	1
HAV25	R = 1"	Kvs 68		197,00	1
HAV32	R = 1 1/4"	Kvs 123		238,00	1



PANORÁMICA DE LA GAMA: VÁLVULAS DE CONTROL PANORÂMICO DA GAMA: VÁLVULAS DE CONTROLO

							
	VBG2	V5421B	DE/DI	VDE-M	DF	ZR...MA	ZR...FA
Nº vías	2	2	2	2	2	4	4
Tipo	Bola	Mariposa	Asiento	Asiento	Asiento	Rotativa	Rotativa
Carrera	90°	90°	20 mm	6,5 mm	20 mm (DN15... DN80) 38mm (DN100... DN150)	90°	90°
PN (bar)	25	16	16	16	16	6	6
Material	Latón	Acero inox	Latón	Latón	Hierro fundido	Hierro fundido	Hierro fundido
Rango Temperaturas	5...120 °C	-10...+120°C (DN25...DN100) 0...+90°C (DN125... DN200)	2...170°C	2...130°C	2...170 °C	2...130°C	2...130°C
Tipo conexión	Rosca externa	Bridas	Rosca interna/externa	Rosca externa	Bridas	Rosca interna	Bridas
Fluido	- Agua calefacción (hasta 30% glicol)	- Agua calefacción (hasta 30% glicol)	- Agua calefacción (hasta 30% glicol) - Vapor (versiones especiales disponibles)	- Agua calefacción (hasta 30% glicol)	- Agua calefacción (hasta 30% glicol)	- Agua calefacción (hasta 30% glicol)	- Agua calefacción (hasta 30% glicol)
DN	DN15...DN50	DN25...DN200	DN15...DN50	DN25...DN40	DN15...DN150	DN20...DN40	DN40...DN200
Ver página	53	54	58	57	60	55	55







							
	VBG3	DR...GMLA	DR...GFLA	XE/XI	VXE-M	XF-A	XF-B
Nº vías	3	3	3	3	3	3	3
Tipo	Bola	Rotativa	Rotativa	Asiento	Asiento	Asiento	Asiento
Diversora	✓						✓
Mezcladora	✓	✓	✓	✓	✓	✓	✓
Carrera	90°	90°	90°	20 mm	6 mm	20/38 mm	20/38 mm
PN (bar)	25	6	6	16	16	6	16
Material	Latón	Hierro fundido	Hierro fundido	Latón	Latón	Hierro fundido	Hierro fundido
Rango Temperaturas	5...120 °C	2...130°C	2...130°C	2...170°C	2...130°C	2...170 °C	2...170 °C
Tipo conexión	Rosca externa	Rosca interna	Bridas	Rosca interna/externa	Rosca externa	Bridas	Bridas
Fluido	- Agua calefacción (hasta 30% glicol)	- Agua calefacción (hasta 30% glicol)	- Agua calefacción (hasta 30% glicol)	- Agua calefacción (hasta 30% glicol)	- Agua calefacción (hasta 30% glicol)	- Agua calefacción (hasta 30% glicol)	- Agua calefacción (hasta 30% glicol)
DN	DN15...DN50	DN20...DN40	DN40...DN150	DN15...DN50	DN25...DN40	DN15...DN150	DN15...DN150
Ver página	53	55	55	58	57	61	62

Tabla de de selección de actuadores en página 69

Tabela de seleção de actuadores na página 69

4.04 - VÁLVULAS DE CONTROL DE BOLA

4.04 - VÁLVULAS DE CONTROLO DE ESFERA

Cuerpos de válvula Corpos de válvula

2 y 3 vías
2 e 3 vías

VBG2

Cuerpos de válvula de 2 vías

- Igual porcentaje
- Conexión rosca externa
- Cuerpo de latón
- Tmáx 120 °C - PN25

Corpos de válvula de 2 vías

- Percentagem igual
- Ligaçao rosca externa
- Corpo de latão
- Tmáx 120 °C - PN25

Referencia				€	Embalaje
Referência				€	Embalagem
Para actuadores MVN / Para atuadores MVN					
VBG2-15-0.25	DN15	1"	Kvs 0,25	74,90	1
VBG2-15-0.4	DN15	1"	Kvs 0,4	74,90	1
VBG2-15-0.63	DN15	1"	Kvs 0,63	74,90	1
VBG2-15-1	DN15	1"	Kvs 1	74,90	1
VBG2-15-1.6	DN15	1"	Kvs 1,6	74,90	1
VBG2-15-2.5	DN15	1"	Kvs 2,5	74,90	1
VBG2-15-4	DN15	1"	Kvs 4	74,90	1
VBG2-15-6.3	DN15	1"	Kvs 6,3	74,90	1
VBG2-20-4	DN20	1 1/4"	Kvs 4	88,60	1
VBG2-20-6.3	DN20	1 1/4"	Kvs 6,3	88,60	1
VBG2-20-8.6	DN20	1 1/4"	Kvs 8,6	88,60	1
VBG2-25-6.3	DN25	1 1/2"	Kvs 6,3	107,70	1
VBG2-25-10	DN25	1 1/2"	Kvs 10	107,70	1
VBG2-25-16	DN25	1 1/2"	Kvs 16	107,70	1
VBG2-25-25	DN25	1 1/2"	Kvs 25	107,70	1
VBG2-32-16	DN32	2"	Kvs 16	170,00	1
VBG2-32-25	DN32	2"	Kvs 25	170,00	1

Referencia				€	Embalaje
Referência				€	Embalagem
Para actuadores M60/M70 / Para atuadores M60/M70					
VBG2-40-25	DN40	2 1/4"	Kvs 25	308,00	1
VBG2-40-40	DN40	2 1/4"	Kvs 40	308,00	1
VBG2-50-40	DN50	2 3/4"	Kvs 40	391,00	1
VBG2-50-63	DN50	2 3/4"	Kvs 63	397,00	1

VBG3

Cuerpos de válvula de 3 vías

- Igual porcentaje A-AB
- Lineal B-AB
- Conexión rosca externa
- Cuerpo de latón
- Tmáx 120 °C - PN25

Corpos de válvula de 3 vías

- Percentagem igual A-AB
- Linear B-AB
- Ligaçao rosca externa
- Corpo de latão
- Tmáx 120 °C - PN25

Referencia				€	Embalaje
Referência				€	Embalagem
Para actuadores MVN / Para atuadores MVN					
VBG3-15-0.63	DN15	1"	Kvs 0,63	146,30	1
VBG3-15-1	DN15	1"	Kvs 1	124,20	1
VBG3-15-1.6	DN15	1"	Kvs 1,6	146,30	1
VBG3-15-2.5	DN15	1"	Kvs 2,5	122,90	1
VBG3-15-4	DN15	1"	Kvs 4	120,60	1
VBG3-15-6.3	DN15	1"	Kvs 6,3	120,60	1
VBG3-20-4	DN20	1 1/4"	Kvs 4	138,80	1
VBG3-20-6.3	DN20	1 1/4"	Kvs 6,3	141,50	1
VBG3-20-8.6	DN20	1 1/4"	Kvs 8,6	138,80	1
VBG3-25-6.3	DN25	1 1/2"	Kvs 6,3	209,00	1
VBG3-25-10	DN25	1 1/2"	Kvs 10	209,00	1
VBG3-25-16	DN25	1 1/2"	Kvs 16	209,00	1
VBG3-32-16	DN32	2"	Kvs 16	296,00	1
VBG3-32-25	DN32	2"	Kvs 25	245,00	1

Referencia				€	Embalaje
Referência				€	Embalagem
Para actuadores M60/M70 / Para atuadores M60/M70					
VBG3-40-25	DN40	2 1/4"	Kvs 25	385,00	1
VBG3-40-40	DN40	2 1/4"	Kvs 40	385,00	1
VBG3-50-40	DN50	2 3/4"	Kvs 40	611,00	1
VBG3-50-63	DN50	2 3/4"	Kvs 63	611,00	1



4



4.04 - VÁLVULAS DE CONTROL DE BOLA

4.04 - VÁLVULAS DE CONTROLO DE ESFERA

Actuadores para válvulas VBG2 y VBG3 (DN15...DN32)

Actuadores para válvulas VBG2 y VBG3 (DN15...DN32)

MVN



Actuador rotativo para válvulas VBG (DN15...32)

- Sin retorno por muelle
- Tamaño compacto
- Instalación rápida sin herramientas
- Con cable de 1,5 m
- Fuerza 3 Nm

Actuador giratório para válvulas VBG (DN15...32)

- Sem retorno por mola
- Tamanho compacto
- Instalação rápida sem ferramentas
- Com cabo de 1,5 m
- Força 3 Nm

Referencia					€	Embalaje
Referência					€	Embalagem
MVN613A1500	108 s	24 Vac	2 Posiciones	Flotante 3 pt	107,50	1
	108 s	24 Vac	2 Posições	Flutuante 3 pt		
MVN663A1500	108 s	230 Vac	2 Posiciones	Flotante 3 pt	117,90	1
	108 s	230 Vac	2 Posições	Flutuante 3 pt		
MVN713A1500	90 s	24 Vac/dc	Modulante	0(2)...10 V	133,50	1
	90 s	24 Vac/dc	Modulante	0(2)...10 V		

Accesorios para VBG2 y VBG3

Acessórios para VBG2 e VBG3

Juego de racores con junta

- Para VBG2 (necesita 2 juegos)
- Para VBG3 (necesita 3 juegos)

Jogo de adaptadores com junta

- Para VBG2 (necessários 2 jogos)
- Para VBG3 (necessários 3 jogos)

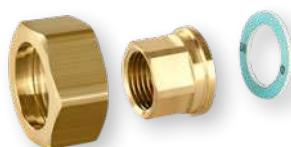

Referencia				€	Embalaje
Referência				€	Embalagem
ASV-CS-15-I-FX	DN15	Rosca interna R 1/2"		10,20	1
ASV-CS-20-I-F	DN20	Rosca interna R 3/4"		15,50	1
ASV-CS-25-I-F	DN25	Rosca interna R 1"		15,80	1
ASV-CS-32-I-F	DN32	Rosca interna R 1 1/4"		28,00	1
ASV-CS-40-I-F	DN40	Rosca interna R 1 1/2"		38,40	1
ASV-CS-50-I-F	DN50	Rosca interna R 2"		59,60	1

4.05 - VÁLVULAS ROTATIVAS

4.05 - VÁLVULAS ROTATIVAS

Válvulas de mariposa

Válvulas de mariposa

V5421B

Válvulas de mariposa

- Disco rotativo de acero inoxidable
- PN16
- Para actuadores M60..., M70...

Válvulas de mariposa

- Disco rotativo de aço inoxidável
- PN16
- Para atuadores M60..., M70...



Referencia				€	Embalaje
Referência				€	Embalagem
V5421B1009	DN 25	Kvs 26		424,00	1
V5421B1017	DN 32	Kvs 26		424,00	1
V5421B1025	DN 40	Kvs 50		442,00	1
V5421B1033	DN 50	Kvs 116		482,00	1
V5421B1041	DN 65	Kvs 259		542,00	1
V5421B1058	DN 80	Kvs 377		587,00	1
V5421B1066	DN 100	Kvs 763		669,00	1
V5421B1074	DN 125	Kvs 1030		651,00	1
V5421B1082	DN 150	Kvs 1790		904,00	1

4.05 - VÁLVULAS ROTATIVAS

4.05 - VÁLVULAS ROTATIVAS

Válvulas de 3 vías

Válvulas de 3 vías

DR...GMLA - DR...GFLA

Válvulas de 3 vías

- Cuerpo de hierro fundido
- Temperatura máxima 130 °C
- PN6
- Para actuadores M6061A, M6061L

Válvulas de 3 vías

- Corpo de ferro fundido
- Temperatura máxima 130 °C
- PN6
- Para atuadores M6061A, M6061L

Referencia				€	Embalaje
Referência				€	Embalagem
DR20GMLA	R = 3/4"	Kvs 6,3	Rosca interna	120,50	1
DR25GMLA	R = 1"	Kvs 10,0	Rosca interna	124,80	1
DR32GMLA	R = 1 1/4"	Kvs 16,0	Rosca interna	148,20	1
DR40GMLA	R = 1 1/2"	Kvs 25,0	Rosca interna	166,00	1



Referencia				€	Embalaje
Referência				€	Embalagem
DR40GFLA	DN 40	Kvs 25,0	Bridas-Flanges	269,00	1
DR50GFLA	DN 50	Kvs 40,0	Bridas-Flanges	324,00	1
DR65GFLA	DN 65	Kvs 63,0	Bridas-Flanges	362,00	1
DR80GFLA	DN 80	Kvs 100,0	Bridas-Flanges	542,00	1
DR100GFLA	DN 100	Kvs 160,0	Bridas-Flanges	657,00	1
DR125GFLA	DN 125	Kvs 250,0	Bridas-Flanges	1.198,00	1
DR150GFLA	DN 150	Kvs 630,0	Bridas-Flanges	2.183,00	1

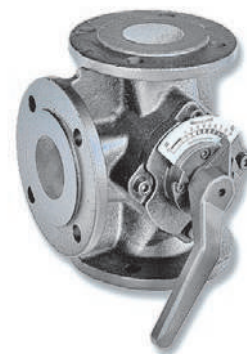

Válvulas de 4 vías

Válvulas de 4 vías

ZR...MA - ZR...FA

Válvulas de 4 vías

- Cuerpo de hierro fundido
- Temperatura máxima 130 °C
- PN6
- Para actuadores M6061A, M6061L

Válvulas de 4 vías

- Corpo de ferro fundido
- Temperatura máxima 130 °C
- PN6
- Para atuadores M6061A, M6061L

Referencia				€	Embalaje
Referência				€	Embalagem
ZR20MA	R = 3/4"	Kvs 6,3	Rosca interna	127,80	1
ZR25MA	R = 1"	Kvs 10,0	Rosca interna	135,90	1
ZR32MA	R = 1 1/4"	Kvs 16,0	Rosca interna	149,90	1
ZR40MA	R = 1 1/2"	Kvs 25,0	Rosca interna	187,00	1

Referencia				€	Embalaje
Referência				€	Embalagem
ZR40FA	DN 40	Kvs 25,0	Bridas-Flanges	301,00	1
ZR50FA	DN 50	Kvs 40,0	Bridas-Flanges	384,00	1
ZR65FA	DN 65	Kvs 63,0	Bridas-Flanges	414,00	1
ZR80FA	DN 80	Kvs 100,0	Bridas-Flanges	584,00	1
ZR100FA	DN100	Kvs 160,0	Bridas-Flanges	974,00	1
ZR125FA	DN 125	Kvs 250,0	Bridas-Flanges	1.172,00	1
ZR150FA	DN 150	Kvs 400,0	Bridas-Flanges	1.335,00	1
ZR200FA	DN 200	Kvs 630,0	Bridas-Flanges	2.086,00	1

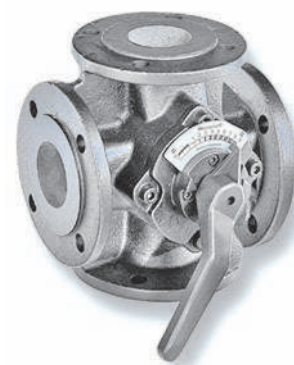

4.06 - ACTUADORES ROTATIVOS

4.06 - ATUADORES ROTATIVOS

Actuadores eléctricos

Atuadores elétricos

M6061

Actuadores rotativos eléctricos

- Para válvulas DR, ZR, V5421B
- Control flotante - 3 puntos
- Acción manual

Atuadores rotativos elétricos

- Para válvulas DR, ZR, V5421B
- Controlo flutuante - 3 pontos
- Acção manual



Referencia		€	Embalaje
Referência		€	Embalagem
M6061A1013	F = 10 Nm 24V/50Hz 1,5 min Para válvulas hasta laté 1 1/2"	270,00	1
M6061A1021	F = 20 Nm 24V/50Hz 1,6 min Para válvulas hasta laté 2 1/2"	371,00	1
M6061A1039	F = 30 Nm 24V/50Hz 2,3 min Para válvulas hasta laté 3"	388,00	1
M6061A1047	F = 40 Nm 24V/50Hz 3,5 min Para válvulas hasta laté 6"	417,00	1
M6061L1019	F = 10 Nm 230V/50Hz 1,5 min Para válvulas hasta laté 1 1/2"	272,00	1
M6061L1027	F = 20 Nm 230V/50Hz 1,6 min Para válvulas hasta laté 2 1/2"	339,00	1
M6061L1035	F = 30 Nm 230V/50Hz 2,3 min Para válvulas hasta laté 3"	343,00	1
M6061L1043	F = 40 Nm 230V/50Hz 3,5 min Para válvulas hasta laté 6"	374,00	1
VMS2	Contacto auxiliar doble - SPDT para M6061 Duplo contacto auxiliar - SPDT para M6061	88,80	1

Actuadores eléctricos con control modulante

Atuadores elétricos com control modulante

M7061

Actuadores rotativos eléctricos

- Para válvulas DR, ZR, V5421
- Control modulante - 0(2)-10V
- 24 Vac
- Acción manual

Atuadores rotativos elétricos

- Para válvulas DR, ZR, V5421
- Controlo modulante - 0(2)-10V
- 24 Vac
- Acção manual



Referencia		€	Embalaje
Referência		€	Embalagem
M7061E1012	F = 10 Nm - 24V/50Hz - 1,5 min Para válvulas hasta laté 1 1/2"	676,00	1
M7061E1020	F = 20 Nm - 24V/50Hz - 3,0 min Para válvulas hasta laté 2 1/2"	670,00	1

4.07- VÁLVULAS LINEALES

4.07 - VÁLVULAS LINEARES

Válvulas lineales Válvulas lineares

Carrera 6,5 mm
Curso 6,5 mm

NEW

Válvulas lineales de 2 vías

- Rosca externa
- Temperatura 2...130°C
- Para agua de calefacción (hasta 50% glicol)
- Cuerpo de latón
- Carrera 6,5 mm
- PN16

Válvulas lineares de 2 vias

- Rosca externa
- Temperatura 2...130°C
- Para aquecimento de água (até 50% de glicol)
- Corpo de latão
- Curso 6,5mm
- PN16

Referencia				€	Embalaje
Referência				€	Embalagem
VDE25B4.0M	DN = 25	1 1/2"	Kvs = 4,0	146,50	1
VDE25B6.3M	DN = 25	1 1/2"	Kvs = 6,3	164,00	1
VDE25B10M	DN = 25	1 1/2"	Kvs = 10	164,00	1
VDE32B16M	DN = 32	2"	Kvs = 16	184,00	1
VDE40B25M	DN = 40	2 1/4"	Kvs = 25	252,00	1



4

VXE-M

NEW

Válvulas lineales de 3 vías

- Rosca externa
- Temperatura 2...130°C
- Para agua de calefacción (hasta 50% glicol)
- Cuerpo de latón
- Carrera 6,5 mm
- PN16

Válvulas lineares de 3 vias

- Rosca externa
- Temperatura 2...130°C
- Para aquecimento de água (até 50% de glicol)
- Corpo de latão
- Curso 6,5mm
- PN16

Referencia				€	Embalaje
Referência				€	Embalagem
VXE25B4.0MFS	DN = 25	1 1/2"	Kvs = 4,0	173,00	1
VXE25B6.3MFS	DN = 25	1 1/2"	Kvs = 6,3	171,00	1
VXE25B10MFS	DN = 25	1 1/2"	Kvs = 10	205,00	1
VXE32B16MFS	DN = 32	2"	Kvs = 16	244,00	1
VXE40B25MFS	DN = 40	2 1/4"	Kvs = 25	309,00	1



Accesorios para VDE-M y VXE-M Acessórios para VDE-M e VXE-M

Juego de racores con junta

- Para VDE-M (necesita 2 juegos)
- Para VXE-M (necesita 3 juegos)

Jogo de adaptadores com junta

- Para VDE-M (necessários 2 jogos)
- Para VXE-M (necessários 3 jogos)

NEW

Referencia				€	Embalaje
Referência				€	Embalagem
ASV-CS-25-O-F	DN = 25	Rosca externa R 1"		20,90	1
ASV-CS-32-O-F	DN = 32	Rosca externa R 1 1/4"		34,70	1
ASV-CS-40-O-F	DN = 40	Rosca externa R 1 1/2"		79,10	1



Carrera de la válvula	Señal de control	
	Control flotante (3-puntos) 230 Vac ó 24 Vac	Control modulante (0...10 V) 24 Vac
6,5 mm	M6410C M6410L M7410C ML6435B	M7410E ML7430E ML7435E

4.07 - VÁLVULAS LINEALES

4.07 - VÁLVULAS LINEARES

Válvulas lineales

Válvulas lineares

Carrera 20 mm
Curso 20 mm

DE/DI

Válvulas lineales de 2 vías

- Temperatura 2...170°C
- PN16
- Cuerpo de latón
- Carrera 20 mm
- Para agua de calefacción (hasta 30% glicol)
- Versiones especiales disponibles para vapor (consultar)

Válvulas lineales de 2 vías

- Temperatura 2...170°C
- PN16
- Corpo de latão
- Curso 20 mm
- Para aquecimento de água (até 30% de glicol)
- Versões especiais disponíveis para vapor (consultar)



Referencia				€	Embalaje
Referência				€	Embalagem
DI15B0.63	DN = 15	Kvs = 0,63	rosca interna	222,00	1
DI15B1.0	DN = 15	Kvs = 1	rosca interna	222,00	1
DI15B1.6	DN = 15	Kvs = 1,6	rosca interna	222,00	1
DI15B2.5	DN = 15	Kvs = 2,5	rosca interna	222,00	1
DI15B4.0	DN = 15	Kvs = 4	rosca interna	222,00	1
DI20B6.3	DN = 20	Kvs = 6,3	rosca interna	217,00	1
DI25B10	DN = 25	Kvs = 10	rosca interna	258,00	1
DI32B16	DN = 32	Kvs = 16	rosca interna	286,00	1
DI40B25	DN = 40	Kvs = 25	rosca interna	336,00	1
DI50B40	DN = 50	Kvs = 40	rosca interna	405,00	1



DE15B0.63	DN = 15	Kvs = 0,63	rosca externa	225,00	1
DE15B1.0	DN = 15	Kvs = 1	rosca externa	225,00	1
DE15B1.6	DN = 15	Kvs = 1,6	rosca externa	225,00	1
DE15B2.5	DN = 15	Kvs = 2,5	rosca externa	225,00	1
DE15B4.0	DN = 15	Kvs = 4	rosca externa	225,00	1
DE20B6.3	DN = 20	Kvs = 6,3	rosca externa	253,00	1
DE25B10	DN = 25	Kvs = 10	rosca externa	269,00	1
DE32B16	DN = 32	Kvs = 16	rosca externa	320,00	1
DE40B25	DN = 40	Kvs = 25	rosca externa	387,00	1
DE50B40	DN = 50	Kvs = 40	rosca externa	502,00	1

XE/XI

Válvulas lineales de 3 vías

- Temperatura 2...170°C
- PN16
- Cuerpo de latón
- Carrera 20 mm
- Para agua de calefacción (hasta 30% glicol) y ACS

Válvulas lineales de 3 vías

- Temperatura 2...170°C
- PN16
- Corpo de latão
- Curso 20 mm
- Para aquecimento de água (até 30% de glicol)



Referencia				€	Embalaje
Referência				€	Embalagem
XI15B2.5	DN = 15	Kvs = 2,5	rosca interna	207,00	1
XI15B4.0	DN = 15	Kvs = 4	rosca interna	207,00	1
XI20B6.3	DN = 20	Kvs = 6,3	rosca interna	207,00	1
XI25B10	DN = 25	Kvs = 10	rosca interna	217,00	1
XI32B16	DN = 32	Kvs = 16	rosca interna	258,00	1
XI40B25	DN = 40	Kvs = 25	rosca interna	298,00	1
XI50B40	DN = 50	Kvs = 40	rosca interna	384,00	1



XE15B2.5	DN = 15	Kvs = 2,5	rosca externa	195,00	1
XE15B4.0	DN = 15	Kvs = 4	rosca externa	195,00	1
XE20B6.3	DN = 20	Kvs = 6,3	rosca externa	210,00	1
XE25B10	DN = 25	Kvs = 10	rosca externa	235,00	1
XE32B16	DN = 32	Kvs = 16	rosca externa	291,00	1
XE40B25	DN = 40	Kvs = 25	rosca externa	340,00	1
XE50B40	DN = 50	Kvs = 40	rosca externa	475,00	1

4.07- VÁLVULAS LINEALES

4.07 - VÁLVULAS LINEARES

Accesorios para DE/XE Acessórios para DE/XE

ASV-CS

Juego de racores con junta

- DE necesita dos juegos
- XE necesita tres juegos

Válvulas lineares de 2 vías

- DE precisa de dois jogos
- XE precisa de três jogos

Referencia			€	Embalaje
Referência			€	Embalagem
ASV-CS-15-I-F	DN15	Rosca interna R 1/2"	22,00	1
ASV-CS-20-I-F	DN20	Rosca interna R 3/4"	15,50	1
ASV-CS-25-I-F	DN25	Rosca interna R 1"	15,80	1
ASV-CS-32-I-F	DN32	Rosca interna R 1 1/4"	28,00	1
ASV-CS-40-I-F	DN40	Rosca interna R 1 1/2"	38,40	1
ASV-CS-50-I-F	DN50	Rosca interna R 2"	59,60	1



Tabla de selección de actuadores para DE/DI y XE/XI Tabela de seleção de atuador para DE / DI e XE / XI

Actuador		Diámetro nominal de la válvula					
Modelo	Fuerza	DN15	DN20	DN25	DN32	DN40	DN50
ML6420, ML6425	600 N	1 600 kPa	1 000 kPa	1 000 kPa	700 kPa	460 kPa	260 kPa
ML7420, ML7425							
ML6421, ML7421	1800 N	-	-	1 600 kPa	1 600 kPa	1 300 kPa	850 kPa

4

4.07 - VÁLVULAS LINEALES

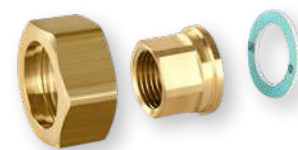
4.07 - VÁLVULAS LINEARES

Válvulas lineales

Válvulas lineares

Bridas

Flanges

DF

Válvulas lineales de 2 vías

- Temperatura 2...170°C
- PN16
- Cuerpo de hierro fundido
- Para agua de calefacción (hasta 30% glicol)

Válvulas lineales de 2 vías

- Temperatura 2...170°C
- PN16
- Corpo de ferro fundido
- Para aquecimento de água (até 30% de glicol)



Referencia				€	Embalaje
Referência				€	Embalagem
DF15B1.0CI	DN = 15	Kvs = 1,0	Carrera/Curso 20 mm	441,00	1
DF15B1.6CI	DN = 15	Kvs = 1,6	Carrera/Curso 20 mm	441,00	1
DF15B2.5CI	DN = 15	Kvs = 2,5	Carrera/Curso 20 mm	441,00	1
DF15B4.0CI	DN = 15	Kvs = 4,0	Carrera/Curso 20 mm	441,00	1
DF20B4.0CI	DN = 20	Kvs = 4,0	Carrera/Curso 20 mm	450,00	1
DF20B6.3CI	DN = 20	Kvs = 6,3	Carrera/Curso 20 mm	450,00	1
DF25B10CI	DN = 25	Kvs = 10,0	Carrera/Curso 20 mm	480,00	1
DF32B16CI	DN = 32	Kvs = 16,0	Carrera/Curso 20 mm	633,00	1
DF40B25CI	DN = 40	Kvs = 25,0	Carrera/Curso 20 mm	708,00	1
DF50B40CI	DN = 50	Kvs = 40,0	Carrera/Curso 20 mm	908,00	1
DF65B63CI	DN = 65	Kvs = 63,0	Carrera/Curso 20 mm	1.063,00	1
DF80B100CI	DN = 80	Kvs = 100,0	Carrera/Curso 20 mm	1.323,00	1
					1
DF100B160CI	DN = 100	Kvs = 160,0	Carrera/Curso 38 mm	1.736,00	1
DF125B250CI	DN = 125	Kvs = 250,0	Carrera/Curso 38 mm	2.945,00	1
DF150B360CI	DN = 150	Kvs = 360,0	Carrera/Curso 38 mm	3.718,00	1

Tabla de selección de actuadores para DF

Tabela de seleção de atuador para DF

Actuador		Diámetro nominal de la válvula										
Modelo	Fuerza	DN15 kvs 0.25 - 1.0	DN15 kvs 2.5 - 4.0	DN 20/25	DN32	DN40	DN50	DN65	DN80	DN100	DN 125/150	
ML6420A, ML6425A/B ML7420A, ML7425A/B	600 N	1600 kPa	1000 kPa	1000 kPa	600 kPa	350 kPa	200 kPa	120 KPA	50 KPA	-	-	
ML6421A/B, ML7421A/B	1800 N	1600 kPa	1600 kPa	1600 kPa	1600 kPa	1300 kPa	750 kPa	500 KPA	230 KPA	230 KPA	90 KPA	

Carrera de la válvula	Señal de control	
	Control flotante (3 puntos) 230Vac ó 24Vac	Control modulante (0...10V) 24Vac
20 mm	ML6420A ML6421A ML6425A/B	ML7420A ML7421A ML7425A/B
38 mm	ML6421B	ML7421B

4.07- VÁLVULAS LINEALES

4.07 - VÁLVULAS LINEARES

Válvulas lineales Válvulas lineares

Bridas Flanges

XF-A

Válvulas lineales de 3 vías

- Temperatura 2...170°C (220°C)
- PN6
- Cuerpo de hierro fundido
- Para agua de calefacción (hasta 30% glicol)

Válvulas lineales de 3 vías

- Temperatura 2...170°C (220°C)
- PN6
- Corpo de ferro fundido
- Para aquecimento de água (até 30% de glicol)

Referencia					€	Embalaje
Referência					€	Embalagem
XF15A2.5	DN = 15	Kvs = 2,5	Carrera/Curso 20 mm	mezcladora	447,00	1
XF15A4.0	DN = 15	Kvs = 4,0	Carrera/Curso 20 mm	mezcladora	447,00	1
XF20A6.3	DN = 20	Kvs = 6,3	Carrera/Curso 20 mm	mezcladora	525,00	1
XF25A10	DN = 25	Kvs = 10,0	Carrera/Curso 20 mm	mezcladora	532,00	1
XF32A16	DN = 32	Kvs = 16,0	Carrera/Curso 20 mm	mezcladora	526,00	1
XF40A25	DN = 40	Kvs = 25,0	Carrera/Curso 20 mm	mezcladora	572,00	1
XF50A40	DN = 50	Kvs = 40,0	Carrera/Curso 20 mm	mezcladora	592,00	1
XF65A63	DN = 65	Kvs = 63,0	Carrera/Curso 20 mm	mezcladora	779,00	1
XF80A100	DN = 80	Kvs = 100,0	Carrera/Curso 20 mm	mezcladora	910,00	1
						1
XF100A140	DN = 100	Kvs = 140	Carrera/Curso 38 mm	mezcladora	1.693,00	1
XF125A220	DN = 125	Kvs = 220	Carrera/Curso 38 mm	mezcladora	2.349,00	1
XF150A310	DN = 150	Kvs = 310	Carrera/Curso 38 mm	mezcladora	3.157,00	1



4

Tabla de selección de actuadores para XF-A Tabela de seleção de atuadores para XF-A

Actuador		Diámetro nominal de la válvula										
Modelo	Fuerza	DN15	DN20	DN25	DN32	DN40	DN50	DN65	DN80	DN100	DN125	DN150
ML6420A ML6425A/B ML7420A ML7425A/B	600 N	600 kPa	600 kPa	600 kPa	600 kPa	480 kPa	260 kPa	160 KPA	100 KPA	-	-	-
ML6421A ML7421A	1800 N	-	-	-	600 kPa	600 kPa	600 kPa	600 kPa	400 kPa	-	-	-
ML6421B ML7421B	1800 N	-	-	-	-	-	-	-	-	150 KPA	120 KPA	80 KPA

Carrera de la válvula	Señal de control	
	Control flotante (3 puntos) 230Vac ó 24Vac	Control modulante (0...10V) 24Vac
20 mm	ML6420A ML6421A ML6425A/B	ML7420A ML7421A ML7425A/B
38 mm	ML6421B	ML7421B

4.07 - VÁLVULAS LINEALES

4.07 - VÁLVULAS LINEARES

Válvulas lineales

Válvulas lineares

Bridas

Flanges

XF-B

Válvulas lineales de 3 vías

- Temperatura 2...170°C (220°C)
- PN16
- Cuerpo de hierro fundido
- Para agua de calefacción (hasta 30% glicol)

Válvulas lineales de 3 vías

- Temperatura 2...170°C (220°C)
- PN16
- Corpo de ferro fundido
- Para aquecimento de água (até 30% de glicol)



Referencia					€	Embalaje
Referência					€	Embalagem
XF15B2.5	DN = 15	Kvs = 2,5	Carrera/Curso 20 mm	mezcladora	525,00	1
XF15B4.0	DN = 15	Kvs = 4,0	Carrera/Curso 20 mm	mezcladora	525,00	1
XF20B6.3	DN = 20	Kvs = 6,3	Carrera/Curso 20 mm	mezcladora	536,00	1
XF25B10	DN = 25	Kvs = 10,0	Carrera/Curso 20 mm	mezcladora	547,00	1
XF32B16	DN = 32	Kvs = 16,0	Carrera/Curso 20 mm	mezcladora	585,00	1
XF40B25	DN = 40	Kvs = 25,0	Carrera/Curso 20 mm	mezcladora	594,00	1
XF50B40	DN = 50	Kvs = 40,0	Carrera/Curso 20 mm	mezcladora	613,00	1
XF65B63	DN = 65	Kvs = 63,0	Carrera/Curso 20 mm	mezcladora	925,00	1
XF80B100	DN = 80	Kvs = 100,0	Carrera/Curso 20 mm	mezcladora	1.187,00	1



Referencia					€	Embalaje
Referência					€	Embalagem
XF100B160	DN = 100	Kvs = 160	Carrera/Curso 38 mm	mezcladora	1.948,00	1
XF125B250	DN = 125	Kvs = 250	Carrera/Curso 38 mm	mezcladora	2.767,00	1
XF150B360	DN = 150	Kvs = 360	Carrera/Curso 38 mm	mezcladora	3.427,00	1
XF100B160RA	DN = 100	Kvs = 160	Carrera/Curso 38 mm	diversora	3.025,00	1
XF125B250RA	DN = 125	Kvs = 250	Carrera/Curso 38 mm	diversora	3.657,00	1
XF150B360RA	DN = 150	Kvs = 360	Carrera/Curso 38 mm	diversora	4.133,00	1

Tabla de selección de actuadores para XF-B

Tabela de seleção de atuador para XF-B

Actuador		Diámetro nominal de la válvula										
Modelo	Fuerza	DN15	DN20	DN25	DN32	DN40	DN50	DN65	DN80	DN100	DN125	DN150
ML6420A ML6425A/B ML7420A ML7425A/B	600 N	1000 kPa	1000 kPa	1000 kPa	790 kPa	480 kPa	260 kPa	160 KPA	100 KPA	-	-	-
ML6421A ML7421A	1800 N	-	-	-	1000 kPa	1000 kPa	1000 kPa	650 KPA	400 KPA	-	-	-
ML6421B ML7421B	1800 N	-	-	-	-	-	-	-	-	90 KPA	90 KPA	90 KPA

Carrera de la válvula	Señal de control	
	3-puntos (230 V AC ó 24 V AC)	0...10 V (24 V AC)
20 mm	ML6420A ML6421A ML6425A/B	ML7420A ML7421A ML7425A/B
38 mm	ML6421B	ML7421B

4.08- ACTUADORES LINEALES

4.08 - ATUADORES LINEARES

Actuadores lineales flotantes
Atuadores lineares com flutuador600 N
600 N

ML6420A

Actuador lineal control flotante

- Carrera 20 mm
- Con accionamiento manual
- 3 pt

Actuador lineal com flutuador

- Curso 20 mm
- Com accionamento manual
- 3 pt

Referencia			€	Embalaje
Referência			€	Embalagem
Modelos a 230V/50Hz				
ML6420A3015	F = 600 N	T = 60 s	Mando manual/Comando manual	634,00 1
ML6420A3031	F = 600 N	T = 30 s	Mando manual/Comando manual	658,00 1
Modelos a 24V/50Hz				
ML6420A3007	F = 600 N	T = 60 s	Mando manual/Comando manual	634,00 1
ML6420A3023	F = 600 N	T = 30 s	Mando manual/Comando manual	658,00 1
ML6420A3072	F = 600 N	T = 60 s		413,00 1



ML6425A

Actuador lineal control flotante

- Carrera 20 mm
- Con retorno por muelle
- 3 pt

Actuador lineal com flutuador

- Curso 20 mm
- Com retorno por muelle
- 3 pt

Referencia				€	Embalaje
Referência				€	Embalagem
Modelos a 230V/50Hz					
ML6425A3006	F = 600 N	T = 108 s	Válvula cerrada/Válvula fechada	1.048,00	1
ML6425B3005	F = 600 N	T = 108 s	Válvula abierta/Válvula aberta	1.048,00	1
Modelos a 24V/50Hz					
ML6425A3014	F = 600 N	T = 108 s	Válvula cerrada/Válvula fechada	1.048,00	1
ML6425B3021	F = 600 N	T = 108 s	Válvula abierta/Válvula aberta	1.048,00	1

Accesorios
Acessórios

• Para ML6420 - ML6425

• Para ML6420 - ML6425

Referencia		€	Embalaje
Referência		€	Embalagem
43191680-005	Doble contacto final de carrera SPDT, ajustable (250 V-, 10 A) Interrupor duplo final SPDT, ajustável (250 V-, 10 A)	216,00	1
43191679-011	Potenciómetro de realimentación con rango de trabajo 10 kohm Potenciómetro de realimentação com gama de funcionamento de 10 kohm	202,00	1

4.08- ACTUADORES LINEALES

4.08 - ATUADORES LINEARES

Actuadores lineales flotantes

1800 N

Atuadores lineares com flutuador

1800 N

ML6421...



Actuador lineal control flotante

- Con accionamiento manual
- 3 pt

Atuador linear com flutuador

- Com accionamiento manual
- 3 pt

Referencia		€	Embalaje
Referência		€	Embalagem
Carrera 20 mm / Curso 20 mm			
ML6421A3005	F = 1800 N T = 114 s 24V/50Hz	968,00	1
ML6421A3013	F = 1800 N T = 114 s 230V/50Hz	1.089,00	1
Carrera 38 mm / Curso 38 mm			
ML6421B3004	F = 1800 N T = 210 s 24V/50Hz	1.017,00	1
ML6421B3012	F = 1800 N T = 210 s 230V/50Hz	1.092,00	1

Accesorios

Acessórios

- Para ML6421

- Para ML6421

Referencia		€	Embalaje
Referência		€	Embalagem
43191680-002	Doble contacto final de carrera SPDT, ajustable (250 V-, 10 A) <i>Interruptor duplo final SPDT, ajustável (250 V-, 10 A)</i>	236,00	1
Para modelos de 20 mm			
43191679-007	Potenciómetro de realimentación con rango de trabajo 10 kohm <i>Potenciômetro de realimentação com gama de função de 10 kohm</i>	136,40	1
Para modelos de 38 mm			
43191679-008	Potenciómetro de realimentación con rango de trabajo 10 kohm <i>Potenciômetro de realimentação com gama de função de 10 kohm</i>	212,00	1

4.08- ACTUADORES LINEALES

4.08 - ATUADORES LINEARES

Actuadores lineales modulantes	600 N
Atuadores lineares modulantes	600 N

ML7420A

Actuadores lineales modulantes

- Carrera 20 mm
- 24V/50Hz
- Señal 0/2...10V

Atuadores lineares modulantes

- Curso 20 mm
- 24V/50Hz
- Sinal 0/2...10V

Referencia				€	Embalaje
Referência				€	Embalagem
ML7420A6009	F = 600 N	T = 60 s	0/2...10V	835,00	1
ML7420A6025	F = 600 N	T = 60 s	2...10V - Sin señal posición/Sem sinal de posição	510,00	1
ML7420A6017	F = 600 N	T = 30 s	0/2...10V	928,00	1

ML7425...

Actuadores lineales modulantes

- Carrera 20 mm
- Retorno por muelle
- 24V/50Hz
- Señal 0/2...10V

Atuadores lineares modulantes

- Curso 20 mm
- Retorno por muelle
- 24V/50Hz
- Sinal 0/2...10V

Referencia				€	Embalaje
Referência				€	Embalagem
ML7425A6008	F = 600 N	T = 108 s	Sin tensión se extiende	1.263,00	1
	F = 600 N	T = 108 s	Sem tensão se estende		
ML7425B6007	F = 600 N	T = 108 s	Sin tensión se retrae	1.326,00	1
	F = 600 N	T = 108 s	Sem tensão se aposenta		

Accesorios

Acessórios

- Para ML7420-ML7425

- Para ML7420-ML7425

Referencia		€	Embalaje
Referência		€	Embalagem
43191680-205	Contacto auxiliar (250 V~, 10 A)	202,00	1
	Contacto auxiliar (250 V~, 10 A)		

Actuadores lineales modulantes	1800 N
Atuadores lineares modulantes	1800 N

ML7421...

Actuadores lineales modulante

- 24 Vac / 12 VA
- Señal 0/2...10V

Atuadores lineares modulante

- 24 Vac / 12 VA
- Sinal 0/2...10V

Referencia				€	Embalaje
Referência				€	Embalagem
ML7421A3004	F = 1800 N	T = 114 s	Carrera / Curso 20 mm	1.197,00	1
ML7421B3003	F = 1800 N	T = 114 s	Carrera / Curso 38 mm	1.256,00	1

Accesorios

Acessórios

- Para ML7421

- Para ML7421

Referencia		€	Embalaje
Referência		€	Embalagem
43191680-002	Doble contacto final de carrera SPDT, ajustable (250 V~, 10 A)	236,00	1
	Interruptor duplo final SPDT, ajustável (250 V~, 10 A)		



4

4.09 - ACTUADORES DE COMPUERTA

4.09- ATUADORES DE COMPORTA

Smartact Smartact

TIPO N

Actuadores para compuerta sin retorno por muelle

- IP54
- Mando manual
- Sentido de giro reversible
- Caja de conexiones desmontable

Atuadores para comporta sem retorno por mola

- P54
- Comando manual
- Sentido de rotação reversível
- Caixa de conexões desmontável



Referencia					€	Embalaje
Referência					€	Embalagem
F = 5 Nm - 1 m2						
N0524	24 Vac/dc	control 2/3 pt	T = 110 s		176,00	1
N0524-SW2	24 Vac/dc	control 2/3 pt	T = 110 s	2 contactos auxiliares	197,00	1
N05230-2POS	230 V	control 2 pt	T = 65...110 s		176,00	1
N05010	24 Vac/dc	control 0(2)...10 Vdc 2/3 pt	T = 90 s	Feedback 0...10 Vdc	250,00	1
N05010-SW2	24 Vac/dc	control 0(2)...10 Vdc 2/3 pt	T = 90 s	Feedback 0...10 Vdc 2 contactos auxiliares	276,00	1
F = 10 Nm - 2 m2						
N1024	24 Vac/dc	control 2/3 pt	T = 110 s		210,00	1
N1024-SW2	24 Vac/dc	control 2/3 pt	T = 110 s	2 contactos auxiliares	237,00	1
N10230-2POS	230 V	control 2 pt	T = 65...140 s		210,00	1
N10010	24 Vac/dc	control 0(2)...10 Vdc 2/3 pt	T = 90 s	Feedback 0...10 Vdc	300,00	1
N10010-SW2	24 Vac/dc	control 0(2)...10 Vdc 2/3 pt	T = 90 s	Feedback 0...10 Vdc 2 contactos auxiliares	306,00	1
F = 20 Nm - 4 m2						
N2024	24 Vac/dc	control 2/3 pt	T = 110 s		247,00	1
N2024-SW2	24 Vac/dc	control 2/3 pt	T = 110 s	2 contactos auxiliares	338,00	1
N20230	230 V	control 2/3 pt	T = 110 s		247,00	1
N20010	24 Vac	control 0(2)...10 Vdc-0(4)...mA	T = 110 s	Feedback 0...10 Vdc	348,00	1
N20010-SW2	24 Vac	control 0(2)...10 Vdc-0(4)...mA	T = 110 s	Feedback 0...10 Vdc 2 contactos auxiliares	455,00	1
F = 34 Nm - 6 m2						
N3424	24 Vac	control 2/3 pt	T = 110 s		442,00	1
N34230	230 Vac	control 2/3 pt	T = 110 s		596,00	1
N34010	24 Vac/dc	control 0(2)...10 Vdc	T = 95 s	Feedback 0...10 Vdc	599,00	1

4.09 - ACTUADORES DE COMPUERTA

4.09- ATUADORES DE COMPORTA

Smartact
Smartact

TIPOS

Actuadores para compuerta con retorno por muelle

- IP54
- Sentido de giro reversible
- Caja de conexiones desmontable
- Mando manual (sólo modelos de 10 y 20 Nm)

Actuadores para comporta con retorno por mola

- IP54
- Sentido de rotação reversível
- Caixa de conexiones desmontável
- Comando manual (apenas modelos 10 e 20 Nm)

Referencia				€	Embalaje
Referência				€	Embalagem
F = 5 Nm - 1 m2					
S05230-2POS	230 V	control 2 pt	T = 45 s	250,00	1
F = 10 Nm - 2 m2					
S1024-2POS	24 Vac/dc	control 2 pt	T = 90 s	420,00	1
S1024-2POS-SW2	24 Vac/dc	control 2 pt	T = 90 s	487,00	1
					2 contactos auxiliares
S10230-2POS	230 V	control 2 pt	T = 90 s	473,00	1
S10230-2POS-SW2	230 V	control 2 pt	T = 90 s	536,00	1
					2 contactos auxiliares
S10010	24 Vac/dc	control 0(2)...10 Vdc/3 pt	T = 90 s	507,00	1
					Feedback 0...10 Vdc
S10010-SW2	24 Vac/dc	control 0(2)...10 Vdc/3 pt	T = 90 s	594,00	1
					Feedback 0...10 Vdc 2 contactos auxiliares
F = 20 Nm - 4 m2					
S2024-2POS	24 Vac/dc	control 2 pt	T = 90 s	460,00	1
S2024-2POS-SW2	24 Vac/dc	control 2 pt	T = 90 s	521,00	1
					2 contactos auxiliares
S20230-2POS	230 V	control 2 pt	T = 90 s	532,00	1
S20230-2POS-SW2	230 V	control 2 pt	T = 90 s	589,00	1
					2 contactos auxiliares
S20010	24 Vac/dc	control 0(2)...10 Vdc/3 pt	T = 90 s	583,00	1
					Feedback 0...10 Vdc
S20010-SW2	24 Vac/dc	control 0(2)...10 Vdc/3 pt	T = 90 s	633,00	1
					Feedback 0...10 Vdc 2 contactos auxiliares



4

4.10 - TABLA DE CONVERSIÓN DE REFERENCIAS DE VÁLVULAS LINEALES

4.10 - TABELA DE CONVERSÃO DE REFERÊNCIAS DE VÁLVULAS LINEARES

Referencia Honeywell	Referencia Resideo Centra	Referencia Honeywell	Referencia Resideo Centra	Referencia Honeywell	Referencia Resideo Centra
AC-15TF-1	ASV-CS-15-1-FX	V5328A1195	DF100B160CI	VSMF-215-2.5	VDE15B2.5M
AC-20TF	ASV-CS-20-1-F	V5328A1203	DF125B250CI	VSMF-220-2.5	VDE20B2.5M
AC-25T	ASV-CS-25-0-F	V5328A1211	DF150B360CI	VSMF-220-4.0	VDE20B4.0M
AC-25TF	ASV-CS-25-1-F	V5329A1004	XF15B2.5	VSMF-225-6.3P	VDE25B6.3MP
AC-32T	ASV-CS-32-0-F	V5329A1012	XF15B4.0	VSMF-225-8.0P	VDE25B8.0MP
AC-32TF	ASV-CS-32-1-F	V5329A1020	XF20B6.3	VSMF-315-0.25	VXE15B0.25M
AC-40T	ASV-CS-40-0-F	V5329A1038	XF25B10	VSMF-315-0.4	VXE15B0.4M
AC-40TF	ASV-CS-40-1-F	V5329A1046	XF32B16	VSMF-315-0.63	VXE15B0.63M
AC-50TF	ASV-CS-50-1-F	V5329A1053	XF40B25	VSMF-315-1.0	VXE15B1.0M
V5011R1000	DI15B0.63	V5329A1061	XF50B40	VSMF-315-1.6	VXE15B1.6M
V5011R1018	DI15B1.0	V5329A1079	XF65B63	VSMF-315-2.5	VXE15B2.5M
V5011R1026	DI15B1.6	V5329A1087	XF80B100	VSMF-320-2.5	VXE20B2.5M
V5011R1034	DI15B2.5	V5833A1003	VXE15B0.25M	VSMF-320-4.0	VXE20B4.0M
V5011R1042	DI15B4.0	V5833A1011	VXE15B0.4M	VSMF-325-6.3P	VXE25B6.3MP
V5011R1059	DI20B6.3	V5833A1029	VXE15B0.63M	VSMF-325-8.0P	VXE25B8.0MP
V5011R1067	DI25B10	V5833A1037	VXE15B1.0M	VSMF-415-0.25	VYE15B0.25M
V5011R1075	DI32B16	V5833A1045	VXE15B1.6M	VSMF-415-0.4	VYE15B0.4M
V5011R1083	DI40B25	V5833A1052	VXE20B2.5M	VSMF-415-0.63	VYE15B0.63M
V5011R1091	DI50B40	V5833A1060	VXE20B4.0M	VSMF-415-1.0	VYE15B1.0M
V5013R1032	XI15B2.5	V5833A2076	VXE25B4.0MFS	VSMF-415-1.6	VYE15B1.6M
V5013R1040	XI15B4.0	V5833A2084	VXE25B6.3MFS	VSMF-415-2.5	VYE15B2.5M
V5013R1057	XI20B6.3	V5833A2092	VXE25B10MFS	VSMF-420-2.5	VYE20B2.5M
V5013R1065	XI25B10	V5833A2100	VXE32B16MFS	VSMF-420-4.0	VYE20B4.0M
V5013R1073	XI32B16	V5833A2118	VXE40B25MFS	VSMF-425-6.3P	VYE25B6.3MP
V5013R1081	XI40B25	V5833A3009	VXE20B2.5FSX	VSMF-425-8.0P	VYE25B8.0MP
V5013R1099	XI50B40	V5833A3017	VXE20B4.0FSX	VSOE-215-1.0	VDE15B1.00F
V5050A1090	XF100B160	V5833A4007	VXE15B1.60F	VSOE-215-1.6	VDE15B1.60F
V5050A1108	XF125B250	V5833A4015	VXE20B2.50F	VSOE-215-2.5	VDE15B2.50F
V5050A1116	XF150B360	V5833C1009	VYE15B0.4M	VSOE-220-2.5	VDE20B2.50F
V5050B1064	XF100B160RA	V5833C1017	VYE15B0.63M	VSOE-220-4.0	VDE20B4.00F
V5050B1072	XF125B250RA	V5833C1025	VYE15B1.0M	VSOE-225-4.0P	VDE25B4.00FP
V5050B1080	XF150B360RA	V5833C1033	VYE15B1.6M	VSOE-225-5.5P	VDE25B5.50FP
V5328A1005	DF15B1.0CI	V5833C1058	VYE20B4.0M	VSOE-315-1.0	VXE15B1.00F
V5328A1013	DF15B1.6CI	V5833C1066	VYE15B0.25M	VSOE-315-1.6	VXE15B1.60F
V5328A1021	DF15B2.5CI	V5833C1140	VYE20B2.5M	VSOE-315-2.5	VXE15B2.50F
V5328A1039	DF15B4.0CI	V5833C1152	XYE20B4.0FSX	VSOE-320-2.5	VXE20B2.50F
V5328A1047	DF20B4.0CI	V5833C4003	VYE15B1.60F	VSOE-320-4.0	VXE20B4.00F
V5328A1054	DF20B6.3CI	V5833C4011	VYE20B2.50F	VSOE-325-4.0P	VXE25B4.00FP
V5328A1062	DF25B10CI	VSMF-215-0.16	VDE15B0.16M	VSOE-325-5.5P	VXE25B5.50FP
V5328A1070	DF32B16CI	VSMF-215-0.25	VDE15B0.25M	VSOE-415-1.0	VYE15B1.00F
V5328A1088	DF40B25CI	VSMF-215-0.4	VDE15B0.4M	VSOE-415-1.6	VYE15B1.60F
V5328A1096	DF50B40CI	VSMF-215-0.63	VDE15B0.63M	VSOE-415-2.5	VYE15B2.50F
V5328A1104	DF65B63CI	VSMF-215-1.0	VDE15B1.0M	VSOE-420-2.5	VYE20B2.50F
V5328A1112	DF80B100CI	VSMF-215-1.6	VDE15B1.6M	VSOE-420-4.0	VYE20B4.00F
				VSOE-425-4.0P	VYE25B4.00FP

4.11 - TABLA DE SELECCIÓN ACTUADORES VÁLVULAS DE CONTROL

4.11 - TABELA DE SELEÇÃO ACTUADORES VÁLVULAS DE CONTROLO

Válvula	24V - flotante (3 puntos)	230V - flotante (3 puntos)	0/2 - 10V
VBG2-15-0.25	MVN613A1500	MVN663A1500	MVN713A1500
VBG2-15-0.4	MVN613A1500	MVN663A1500	MVN713A1500
VBG2-15-0.63	MVN613A1500	MVN663A1500	MVN713A1500
VBG2-15-1	MVN613A1500	MVN663A1500	MVN713A1500
VBG2-15-1.6	MVN613A1500	MVN663A1500	MVN713A1500
VBG2-15-2.5	MVN613A1500	MVN663A1500	MVN713A1500
VBG2-15-4	MVN613A1500	MVN663A1500	MVN713A1500
VBG2-15-6.3	MVN613A1500	MVN663A1500	MVN713A1500
VBG2-20-4	MVN613A1500	MVN663A1500	MVN713A1500
VBG2-20-6.3	MVN613A1500	MVN663A1500	MVN713A1500
VBG2-20-8.6	MVN613A1500	MVN663A1500	MVN713A1500
VBG2-25-10	MVN613A1500	MVN663A1500	MVN713A1500
VBG2-25-16	MVN613A1500	MVN663A1500	MVN713A1500
VBG2-25-25	MVN613A1500	MVN663A1500	MVN713A1500
VBG2-25-6.3	MVN613A1500	MVN663A1500	MVN713A1500
VBG2-32-16	MVN613A1500	MVN663A1500	MVN713A1500
VBG2-32-25	MVN613A1500	MVN663A1500	MVN713A1500
VBG2-40-25	M6061A1013	M6061L1019	M7061E1012
VBG2-40-40	M6061A1013	M6061L1019	M7061E1012
VBG2-50-40	M6061A1013	M6061L1019	M7061E1012
VBG2-50-63	M6061A1013	M6061L1019	M7061E1012
VBG3-15-0.63	MVN613A1500	MVN663A1500	MVN713A1500
VBG3-15-1	MVN613A1500	MVN663A1500	MVN713A1500
VBG3-15-1.6	MVN613A1500	MVN663A1500	MVN713A1500
VBG3-15-2.5	MVN613A1500	MVN663A1500	MVN713A1500
VBG3-15-4	MVN613A1500	MVN663A1500	MVN713A1500
VBG3-15-6.3	MVN613A1500	MVN663A1500	MVN713A1500
VBG3-20-4	MVN613A1500	MVN663A1500	MVN713A1500
VBG3-20-6.3	MVN613A1500	MVN663A1500	MVN713A1500
VBG3-20-8.6	MVN613A1500	MVN663A1500	MVN713A1500
VBG3-25-10	MVN613A1500	MVN663A1500	MVN713A1500
VBG3-25-16	MVN613A1500	MVN663A1500	MVN713A1500
VBG3-25-6.3	MVN613A1500	MVN663A1500	MVN713A1500
VBG3-32-16	MVN613A1500	MVN663A1500	MVN713A1500
VBG3-32-25	MVN613A1500	MVN663A1500	MVN713A1500
VBG3-40-25	M6061A1013	M6061L1019	M7061E1012
VBG3-40-40	M6061A1013	M6061L1019	M7061E1012
VBG3-50-40	M6061A1013	M6061L1019	M7061E1012
VBG3-50-63	M6061A1013	M6061L1019	M7061E1012
V5421B1009	M6061A1021	M6061L1027	M7061E1020
V5421B1017	M6061A1021	M6061L1027	M7061E1020
V5421B1025	M6061A1021	M6061L1027	M7061E1020
V5421B1033	M6061A1021	M6061L1027	M7061E1020
V5421B1041	M6061A1021	M6061L1027	M7061E1020
V5421B1058	M6061A1047	M6061L1043	
V5421B1066	M6061A1047	M6061L1043	
V5421B1074	M6061A1047	M6061L1043	
V5421B1082	M6061A1047	M6061L1043	
DR20GMLA	M6061A1021	M6061L1027	M7061E1020
DR25GMLA	M6061A1021	M6061L1027	M7061E1020
DR32GMLA	M6061A1021	M6061L1027	M7061E1020
DR40GMLA	M6061A1021	M6061L1027	M7061E1020



4.11 - TABLA DE SELECCIÓN ACTUADORES VÁLVULAS DE CONTROL

4.11 - TABELA DE SELEÇÃO ACTUADORES VÁLVULAS DE CONTROLO

Válvula	24V - flotante (3 puntos)	230V - flotante (3 puntos)	0/2 - 10V
DR40GFLA	M6061A1021	M6061L1027	M7061E1020
DR50GFLA	M6061A1021	M6061L1027	M7061E1020
DR65GFLA	M6061A1021	M6061L1027	M7061E1020
DR80GFLA	M6061A1047	M6061L1043	
DR100GFLA	M6061A1047	M6061L1043	
DR125GFLA	M6061A1047	M6061L1043	
DR150GFLA	M6061A1047	M6061L1043	
ZR20MA	M6061A1021	M6061L1027	M7061E1020
ZR25MA	M6061A1021	M6061L1027	M7061E1020
ZR32MA	M6061A1021	M6061L1027	M7061E1020
ZR40MA	M6061A1021	M6061L1027	M7061E1020
ZR40FA	M6061A1021	M6061L1027	M7061E1020
ZR50FA	M6061A1021	M6061L1027	M7061E1020
ZR65FA	M6061A1021	M6061L1027	M7061E1020
ZR80FA	M6061A1047	M6061L1043	
ZR125FA	M6061A1047	M6061L1043	
ZR150FA	M6061A1047	M6061L1043	
ZR200FA	M6061A1047	M6061L1043	
DI15B0.63	ML6420A3007	ML6420A3015	ML7420A6025
DI15B1.0	ML6420A3007	ML6420A3015	ML7420A6025
DI15B1.6	ML6420A3007	ML6420A3015	ML7420A6025
DI15B2.5	ML6420A3007	ML6420A3015	ML7420A6025
DI15B4.0	ML6420A3007	ML6420A3015	ML7420A6025
DI20B6.3	ML6420A3007	ML6420A3015	ML7420A6025
DI25B10	ML6420A3007	ML6420A3015	ML7420A6025
DI32B16	ML6420A3007	ML6420A3015	ML7420A6025
DI40B25	ML6420A3007	ML6420A3015	ML7420A6025
DI50B40	ML6420A3007	ML6420A3015	ML7420A6025
DE15B0.63	ML6420A3007	ML6420A3015	ML7420A6025
DE15B1.0	ML6420A3007	ML6420A3015	ML7420A6025
DE15B1.6	ML6420A3007	ML6420A3015	ML7420A6025
DE15B2.5	ML6420A3007	ML6420A3015	ML7420A6025
DE15B4.0	ML6420A3007	ML6420A3015	ML7420A6025
DE20B6.3	ML6420A3007	ML6420A3015	ML7420A6025
DE25B10	ML6420A3007	ML6420A3015	ML7420A6025
DE32B16	ML6420A3007	ML6420A3015	ML7420A6025
DE40B25	ML6420A3007	ML6420A3015	ML7420A6025
DE50B40	ML6420A3007	ML6420A3015	ML7420A6025
XI15B2.5	ML6420A3007	ML6420A3015	ML7420A6025
XI15B4.0	ML6420A3007	ML6420A3015	ML7420A6025
XI20B6.3	ML6420A3007	ML6420A3015	ML7420A6025
XI25B10	ML6420A3007	ML6420A3015	ML7420A6025
XI32B16	ML6420A3007	ML6420A3015	ML7420A6025
XI40B25	ML6420A3007	ML6420A3015	ML7420A6025
XI50B40	ML6420A3007	ML6420A3015	ML7420A6025
XE15B2.5	ML6420A3007	ML6420A3015	ML7420A6025
XE15B4.0	ML6420A3007	ML6420A3015	ML7420A6025
XE20B6.3	ML6420A3007	ML6420A3015	ML7420A6025
XE25B10	ML6420A3007	ML6420A3015	ML7420A6025
XE32B16	ML6420A3007	ML6420A3015	ML7420A6025
XE40B25	ML6420A3007	ML6420A3015	ML7420A6025
XE50B40	ML6420A3007	ML6420A3015	ML7420A6025

4.11 - TABLA DE SELECCIÓN ACTUADORES VÁLVULAS DE CONTROL

4.11 - TABELA DE SELEÇÃO ACTUADORES VÁLVULAS DE CONTROLO

Válvula	24V - flotante (3 puntos)	230V - flotante (3 puntos)	0/2 - 10V
VDE25B4.0M	M6410C2031	M6410L2031	M7410E1028
VDE25B6.3M	M6410C2031	M6410L2031	M7410E1028
VDE25B10M	M6410C2031	M6410L2031	M7410E1028
VDE32B16M	M6410C2031	M6410L2031	M7410E1028
VDE40B25M	M6410C2031	M6410L2031	M7410E1028
VXE25B4.0MFS	M6410C2031	M6410L2031	M7410E1028
VXE25B6.3MFS	M6410C2031	M6410L2031	M7410E1028
VXE25B10MFS	M6410C2031	M6410L2031	M7410E1028
VXE32B16MFS	M6410C2031	M6410L2031	M7410E1028
VXE40B25MFS	M6410C2031	M6410L2031	M7410E1028
DF15B1.0CI	ML6420A3007	ML6420A3015	ML7420A6025
DF15B1.6CI	ML6420A3007	ML6420A3015	ML7420A6025
DF15B2.5CI	ML6420A3007	ML6420A3015	ML7420A6025
DF15B4.0CI	ML6420A3007	ML6420A3015	ML7420A6025
DF20B4.0CI	ML6420A3007	ML6420A3015	ML7420A6025
DF20B6.3CI	ML6420A3007	ML6420A3015	ML7420A6025
DF25B10CI	ML6420A3007	ML6420A3015	ML7420A6025
DF32B16CI	ML6420A3007	ML6420A3015	ML7420A6025
DF40B25CI	ML6420A3007	ML6420A3015	ML7420A6025
DF50B40CI	ML6420A3007	ML6420A3015	ML7420A6025
DF65B63CI	ML6420A3007	ML6420A3015	ML7420A6025
DF80B100CI	ML6420A3007	ML6420A3015	ML7420A6025
DF100B160CI	ML6421B3004	ML6421B3012	ML7421B3003
DF125B250CI	ML6421B3004	ML6421B3012	ML7421B3003
DF150B360CI	ML6421B3004	ML6421B3012	ML7421B3003
XF15A2.5	ML6420A3007	ML6420A3015	ML7420A6025
XF15A4.0	ML6420A3007	ML6420A3015	ML7420A6025
XF20A6.3	ML6420A3007	ML6420A3015	ML7420A6025
XF25A10	ML6420A3007	ML6420A3015	ML7420A6025
XF32A16	ML6420A3007	ML6420A3015	ML7420A6025
XF40A25	ML6420A3007	ML6420A3015	ML7420A6025
XF50A40	ML6420A3007	ML6420A3015	ML7420A6025
XF65A63	ML6420A3007	ML6420A3015	ML7420A6025
XF80A100	ML6420A3007	ML6420A3015	ML7420A6025
XF100A140	ML6421B3004	ML6421B3012	ML7421B3003
XF125A220	ML6421B3004	ML6421B3012	ML7421B3003
XF150A310	ML6421B3004	ML6421B3012	ML7421B3003
XF15B2.5	ML6420A3007	ML6420A3015	ML7420A6025
XF15B4.0	ML6420A3007	ML6420A3015	ML7420A6025
XF20B6.3	ML6420A3007	ML6420A3015	ML7420A6025
XF25B10	ML6420A3007	ML6420A3015	ML7420A6025
XF32B16	ML6420A3007	ML6420A3015	ML7420A6025
XF40B25	ML6420A3007	ML6420A3015	ML7420A6025
XF50B40	ML6420A3007	ML6420A3015	ML7420A6025
XF65B63	ML6420A3007	ML6420A3015	ML7420A6025
XF80B100	ML6420A3007	ML6420A3015	ML7420A6025
XF100B160	ML6421B3004	ML6421B3012	ML7421B3003
XF125B250	ML6421B3004	ML6421B3012	ML7421B3003
XF150B360	ML6421B3004	ML6421B3012	ML7421B3003
XF100B160RA	ML6421B3004	ML6421B3012	ML7421B3003
XF125B250RA	ML6421B3004	ML6421B3012	ML7421B3003
XF150B360RA	ML6421B3004	ML6421B3012	ML7421B3003



5. COMPONENTES PARA CENTRALES TÉRMICAS

*COMPONENTES PARA
CENTRAIS TÉRMICAS*

5.01 - VÁLVULAS Y GRUPO DE LLENADO	74	5.05 - MEZCLADORAS TERMOSTÁTICAS PARA SOLAR	82
5.01 - VÁLVULAS E GRUPO DE ENCHIMENTO		5.05 - MISTURADORAS TERMOSTÁTICAS PARA SOLAR	
Grupo de llenado automático para aplicaciones residenciales	74	Válvulas mezcladoras termostáticas	82
<i>Grupo de enchimento automático para aplicações residenciais</i>		<i>Válvulas misturadoras termostáticas</i>	
Grupo de llenado automático con desconectador para aplicaciones residenciales	74	Válvulas de 3 vías	83
<i>Grupo de enchimento automático com interruptor para aplicações residenciais</i>		<i>Válvulas de 3 vias</i>	
Grupo de llenado automático con desconectador y con cartucho	75	5.06 - VÁLVULAS PROTECCIÓN CONTRA LEGIONELLA	83
<i>Grupo de enchimento automático com interruptor e com cartucho</i>		5.06 - VÁLVULAS DE PROTECÇÃO CONTRA LEGIONELA	
Unidad descalcificadora	75	"Alwa-Kombi-4"	83
<i>Unidade descalcificadora</i>		"Alwa-Kombi-4"	
5.02 - VÁLVULAS DE SEGURIDAD PARA CALEFACCIÓN	76	Válvula de equilibrado dinámico para agua caliente sanitaria Alwa-Comfort	84
5.02 - VÁLVULAS DE SEGURANÇA PARA AQUECIMENTO		<i>Válvula de equilíbrio dinâmico para água quente sanitária Alwa-Comfort</i>	
Válvula de seguridad térmica con doble sensor	76	Ejemplo de aplicaciones V1810Y para aplicaciones residenciales	84
<i>Válvula de segurança térmica com dobre sensor</i>		<i>Exemplo de aplicações V1810Y para aplicações residenciais</i>	
Válvula de seguridad de máxima presión	77	5.07 - VÁLVULAS DE PRESIÓN DIFERENCIAL	85
<i>Válvula de segurança de máxima pressão</i>		5.07 - VÁLVULAS DE PRESSÃO DIFERENCIAL	
Válvula de seguridad con membrana	78	Válvula de presión diferencial	85
<i>Válvula de segurança com membrana</i>		<i>Válvula de pressão diferencial</i>	
Grupos de seguridad	78	5.08 - PURGADORES DE AIRE AUTOMÁTICOS	86
<i>Grupos de segurança</i>		5.08 - PURGADORES DE AR AUTOMÁTICOS	
5.03 - REGULADOR DE COMBUSTIÓN	79	Purgadores de aire	86
5.03 - REGULADOR DE COMBUSTÃO		<i>Purgadores de ar</i>	
Regulador de combustión	79	Purgador automático para aplicaciones solares	86
<i>Regulador de combustão</i>		<i>Purgador automático para aplicações solares</i>	
5.04 - MEZCLADORAS TERMOSTÁTICAS	80		
5.04 - MISTURADORAS TERMOSTÁTICAS			
Válvula mezcladora termostática para agua caliente sanitaria	80		
<i>Válvula misturadora termostática para água quente sanitária</i>			

5.01 - VÁLVULAS Y GRUPO DE LLENADO

5.01 - VÁLVULAS E GRUPO DE ENCHIMENTO

Grupo de llenado automático Grupo de enchimento automático

Para aplicaciones residenciales
Para aplicações residenciais

VF06A/B



Referencia Referência		€ €	Embalaje Embalagem
VF06-1/2A	Con racor manguera - Manómetro no incluído Com rosca de mangueira - Manómetro não incluído	81,90	1
VF06-1/2B	Con tuerca macho - Manómetro no incluído Com parafuso macho - Manómetro não incluído	81,90	1

VF06BM



Grupo de llenado automático con racores

- Cuerpo de latón
- Filtro integrado
- Presión regulable de 0,5 a 3,0 bar
- Con escala de ajuste y rosca G1/4" para manómetro (incluido)
- Tmáx 70°C - Pmáx 16 bar

Grupo de enchimento automático com uniões

- Corpo de latão
- Filtro integrado
- Pressão regulável de 0,5 a 3,0 bar
- Com escala de ajuste e rosca G1/4" para manómetro (incluído)
- Tmáx 70°C - Pmáx 16 bar

Referencia Referência		€ €	Embalaje Embalagem
VF06-1/2BM	R = 1/2"	85,20	1

Grupo de llenado automático con desconector Grupo de enchimento automático com interruptor

Para aplicaciones residenciales
Para aplicações residenciais

NK295C



Grupo de llenado automático con desconector

- Cuerpo de latón
- Filtro integrado
- Presión regulable de 1,5 a 6,0 bar
- Con mando de ajuste y toma G1/4" para manómetro (incluido)
- Tmáx 65 °C - Pmáx 10 bar
- Para fluidos categoría 3 según UNE:EN 1717
- Incluye aislamiento térmico
- Cumple la normativa EN 14367

Grupo de enchimento automático com interruptor

- Corpo de latão
- Filtro integrado
- Pressão regulável de 1,5 a 6,0 bar
- Com comando de ajuste e tomada G1/4" para manómetro (incluído)
- Tmáx 65 °C - Pmáx 10 bar
- Para fluidos categoria 3 de acordo com UNE:EN 1717
- Inclui arejamento térmico
- Em conformidade com EN 14367

Referencia Referência		€ €	Embalaje Embalagem
NK295C-1/2A	R = 1/2" - Con racores rosca macho R = 1/2" - Com uniões rosca macho	275,00	1

5.01 - VÁLVULAS Y GRUPO DE LLENADO

5.01 - VÁLVULAS E GRUPO DE ENCHIMENTO

COMPONENTES PARA CENTRALES
TÉRMICAS
COMPONENTES PARA CENTRAIS
TÉRMICAS

Grupo de llenado automático con desconector Grupo de enchimento automático com interruptor

Para aplicaciones residenciales
Para aplicações residenciais

NK300S

Grupo de llenado automático con desconector

- Cuerpo de latón
- Filtro integrado
- Presión regulable de 1,5 a 4,0 bar
- Con mando de ajuste y toma G1/4" para manómetro (incluido)
- Tmáx 65 °C - Pmáx 10 bar
- Para fluidos categoría 4 según UNE:EN 1717
- Incluye aislamiento térmico

Grupo de enchimento automático com interruptor

- Corpo de latão
- Filtro integrado
- Pressão regulável de 1,5 a 4,0 bar
- Com comando de ajuste e tomada G1/4" para manómetro (incluído)
- Tmáx 65 °C - Pmáx 10 bar
- Para fluidos cat. 4 de acordo com UNE:EN 1717
- Inclui arejamento térmico

Referencia		€	Embalaje
Referência		€	Embalagem
NK300S-1/2A	R = 1/2" - Con racores rosca macho		
	R = 1/2" - Com uniões rosca macho	440,00	1



Grupo de llenado automático Grupo de enchimento automático

Con desconector y con cartucho
Com interruptor e com cartucho

NK300SE-SOFT - NK300SE-VE

Grupo de llenado automático con desconector y con cartucho

- Cuerpo de latón
- Filtro integrado
- Presión regulable de 1,5 a 4,0 bar
- Con mando de ajuste y toma G1/4" para manómetro (incluido)
- Tmáx 30 °C - Pmáx 10 bar
- Para fluidos categoría 4 según UNE:EN 1717
- Incluye aislamiento térmico

Grupo de enchimento automático com interruptor e com cartucho

- Corpo de latão
- Filtro integrado
- Pressão regulável de 1,5 a 4,0 bar
- Com comando de ajuste e tomada G1/4" para manómetro (incluído)
- Tmáx 30 °C - Pmáx 10 bar
- Para fluidos cat. 4 de acordo com UNE:EN 1717
- Inclui arejamento térmico

Referencia		€	Embalaje
Referência		€	Embalagem
NK300SE-SO-1/2A	Con cartucho descalcificador - R = 1/2" - Con racores rosca macho		
	Com cartucho descalcificador - R = 1/2" - Com uniões rosca macho	851,00	1
NK300SE-VE-1/2A	Con cartucho P300-LES de desmineralización		
	Com cartucho P300-LES de desmineralização	930,00	1

Accesorios - Acessórios

P300-L	Cartucho de recambio de 3,5 l		
	Cartucho de substituição de 3,5 l	205,00	1
P300-LES	Cartucho de desmineralización 3,5 l		
	Cartucho de desmineralização 3,5 l	270,00	1

Unidad descalcificadora Unidade descalcificadora

VE300S

Unidad descalcificadora para sistemas de calefacción

- Sistema electrónico de monitorización para determinar la duración del cartucho de intercambio iónico
- Facilidad de instalación e intercambio del cartucho
- Incluye kit para determinar la dureza del agua
- No incluye cartucho

Unidade descalcificadora para sistemas de aquecimento

- Sistema de monitoramento eletrônico para determinar a duração do cartucho de intercâmbio iônico
- Facilidade de instalação e intercâmbio do cartucho
- Inclui kit para determinação da dureza da água
- Cartucho não incluído

Referencia		€	Embalaje
Referência		€	Embalagem
VE300S-1/2A	R = 1/2" - Con racores rosca macho		
	R = 1/2" - Com uniões rosca macho	329,00	1



5

5.02 - VÁLVULAS DE SEGURIDAD PARA CALEFACCIÓN

5.02 - VÁLVULAS DE SEGURANÇA PARA AQUECIMENTO

Válvula de seguridad térmica
Válvula de segurança térmica

Con doble sensor
Com doble sensor

TS131

Válvula de seguridad térmica

- Cuerpo de latón
- Doble sensor y posibilidad de prueba
- Temperatura máx 95 °C
- Cumple la normativa DAP 97/23/CE

Válvula de segurança térmica

- Corpo de latão
- Duplo sensor e possibilidade de teste
- Temperatura máx 95 °C
- Em conformidade com a norma PED 97/23/CE

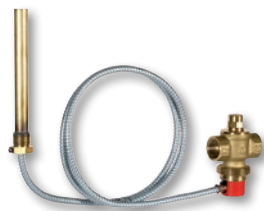

Referencia		€	Embalaje
Referência		€	Embalagem
TS131-3/4A	Tubo capilar con funda de protección de 1300 mm, con construcción certificada		
	Tubo capilar con funda de protección de 1300 mm, con construcción certificada	168,00	1
TS131-3/4B	Tubo capilar con funda de protección 4000 mm		
	Tubo capilar con funda de protección 4000 mm	203,00	1

Accesorios - Acessórios

TS131K-3/4S	Guía de pistón completa para TS131. Solo para modelos posteriores a semana 41 de 2011		
	Tamaño de conexión 3/4"		
TS131TWG-3/4A	Guía de pistón completa para TS131. Apenas para as válvulas depois semana 41 de 2011		
	Tamaño de conexión 3/4"	63,20	1
TS131TWG-3/4A	Transductor de temperatura a movimiento para TS131.		
	Temperatura de apertura 95 °C. Tubo capilar con funda de protección 1300 mm		
TS131TWG-3/4B	Transductor de temperatura a movimiento para TS131.		
	Temperatura de apertura 95 °C. Tubo capilar con funda de protección 4000 mm	116,50	1
TS131TWG-3/4B	Transductor de temperatura a movimiento para TS131.		
	Temperatura de apertura 95 °C. Tubo capilar con funda de protección 4000 mm	120,60	1



5.02 - VÁLVULAS DE SEGURIDAD PARA CALEFACCIÓN

5.02 - VÁLVULAS DE SEGURANÇA PARA AQUECIMENTO

COMPONENTES PARA CENTRALES
TÉRMICAS
COMPONENTES PARA CENTRAIS
TÉRMICAS

Válvula de seguridad
Válvula de segurança

De máxima presión
De máxima pressão

SM110

Válvula de seguridad

- Cuerpo de latón
- Para instalaciones de calefacción en circuito cerrado
- Presión de apertura 1,5 - 2,0 - 2,5 - 3,0 - 4,0 y 6,0 bar
- Temperatura máxima 120 °C
- Cumple la normativa DAP 97/23/CE

Válvula de segurança

- Corpo de latão
- Para instalações de aquecimento em circuito fechado
- Pressão de abertura 1,5 - 2,0 - 2,5 - 3,0 - 4,0 e 6,0 bar
- Temperatura máxima 120 °C
- Em conformidade com a norma PED 97/23/CE

Referencia	€	Embalaje
Referência	€	Embalagem
Entrada 1/2" - Salida 1/2" - Rosca interna <i>Entrada 1/2" - Saída 1/2" - Rosca interna</i>		
SM110-1/2ZA2.5	Presión apertura 2,5 bar / Pressão abertura 2,5 bar	9,70 1
SM110-1/2ZA3.0	Presión apertura 3,0 bar / Pressão abertura 3,0 bar	9,70 1
Entrada 1/2" - Salida 3/4" - Rosca interna <i>Entrada 1/2" - Saída 3/4" - Rosca interna</i>		
SM110-1/2A2.0	Presión apertura 2,0 bar / Pressão abertura 2,0 bar	9,70 1
SM110-1/2A2.5	Presión apertura 2,5 bar / Pressão abertura 2,5 bar	9,70 1
SM110-1/2A3.0	Presión apertura 3,0 bar / Pressão abertura 3,0 bar	9,70 1
SM110-1/2A4.0	Presión apertura 4,0 bar / Pressão abertura 4,0 bar	9,70 1
SM110-1/2A6.0	Presión apertura 6,0 bar / Pressão abertura 6,0 bar	9,70 1
Entrada 3/4" - Salida 3/4" - Rosca interna <i>Entrada 3/4" - Saída 3/4" - Rosca interna</i>		
SM110-3/4ZA2.5	Presión apertura 2,5 bar / Pressão abertura 2,5 bar	12,80 1
SM110-3/4ZA3.0	Presión apertura 3,0 bar / Pressão abertura 3,0 bar	12,80 1
Entrada 3/4" - Salida 1" - Rosca interna <i>Entrada 3/4" - Saída 1" - Rosca interna</i>		
SM110-3/4A1.5	Presión apertura 1,5 bar / Pressão abertura 1,5 bar	12,80 1
SM110-3/4A2.5	Presión apertura 2,5 bar / Pressão abertura 2,5 bar	12,80 1
SM110-3/4A3.0	Presión apertura 3,0 bar / Pressão abertura 3,0 bar	12,80 1
SM110-3/4A4.0	Presión apertura 4,0 bar / Pressão abertura 4,0 bar	12,80 1
Entrada rosca externa 1/2" - Salida rosca interna 3/4" <i>Entrada rosca externa 1/2" - Saída rosca interna 3/4"</i>		
SM110-1/2AA1.5	Presión apertura 1,5 bar / Pressão abertura 1,5 bar	9,70 1
SM110-1/2AA2.0	Presión apertura 2,5 bar / Pressão abertura 2,5 bar	9,70 1
SM110-1/2AA3.0	Presión apertura 3,0 bar / Pressão abertura 3,0 bar	9,70 1

SM120

Válvula de seguridad

- Cuerpo de latón
- Para instalaciones de calefacción en circuito cerrado
- Presión de apertura 2,5 ó 3 bar
- Temperatura máxima 120 °C
- Cumple la normativa DAP 97/23/CE

Válvula de segurança

- Corpo de latão
- Para instalações de aquecimento em circuito fechado
- Pressão de abertura 2,5 ou 3 bar
- Temperatura máxima 120 °C
- Em conformidade com a norma PED 97/23/CE

Referencia	€	Embalaje
Referência	€	Embalagem
Presión apertura 2,5 bar <i>Pressão abertura 2,5 ba</i>		
SM120-1/2A	Salida 3/4" - Entrada 1/2" / Saída 3/4" - Entrada 1/2"	30,20 1
SM120-3/4A	Salida 1" - Entrada 3/4" / Saída 1" - Entrada 3/4"	44,50 1
SM120-1A	Salida 1 1/4" - Entrada 1" / Saída 1 1/4" - Entrada 1"	91,50 1
SM120-11/4A	Salida 2" - Entrada 1 1/4" / Saída 2" - Entrada 1 1/4"	144,70 1
Presión apertura 3,0 bar <i>Pressão abertura 3,0 bar</i>		
SM120-1/2B	Salida 3/4" - Entrada 1/2" / Saída 3/4" - Entrada 1/2"	30,20 1
SM120-3/4B	Salida 1" - Entrada 3/4" / Saída 1" - Entrada 3/4"	44,50 1
SM120-1B	Salida 1 1/4" - Entrada 1" / Saída 1 1/4" - Entrada 1"	96,40 1
SM120-11/4B	Salida 2" - Entrada 1 1/4" / Saída 2" - Entrada 1 1/4"	144,70 1

Otras presiones bajo demanda
Outras pressões mediante consulta



5

5.02 - VÁLVULAS DE SEGURIDAD PARA CALEFACCIÓN

5.02 - VÁLVULAS DE SEGURANÇA PARA AQUECIMENTO

Válvula de seguridad con membrana

Válvula de segurança com membrana



SM152

Válvulas de seguridad con membrana

- Para agua caliente sanitaria
- Cuerpo de latón y caja del muelle de material sintético
- Temperatura máxima 95 °C
- Presión de tarado 6, 8 y 10 bar
- Cumple la normativa DAP 97/23/CE

Válvulas de segurança com membrana

- Para água quente sanitária
- Corpo de latão e caixa com mola de material sintético
- Temperatura máxima 95 °C
- Pressão com tara 6, 8 e 10 bar
- Em conformidade com a norma PED 97/23/CE

Referencia					€	Embalaje
Referência					€	Embalagem
SM152-1/2AA	Entrada 1/2"	Salida/Saída 3/4"	75 kW	6 bar	50,40	1
SM152-3/4AA	Entrada 3/4"	Salida/Saída 1"	150 kW	6 bar	57,60	1
SM152-1AA	Entrada 1"	Salida/Saída 1 1/4"	250 kW	6 bar	96,20	1
SM152-11/4AA	Entrada 1 1/4"	Salida/Saída 1 1/2"	2200 kW	6 bar	134,40	1
SM152-1/2AB	Entrada 1/2"	Salida/Saída 3/4"	75 kW	8 bar	50,40	1
SM152-3/4AB	Entrada 3/4"	Salida/Saída 1"	150 kW	8 bar	57,60	1
SM152-1AB	Entrada 1"	Salida/Saída 1 1/4"	250 kW	8 bar	96,20	1
SM152-11/4AB	Entrada 1 1/4"	Salida/Saída 1 1/2"	2200 kW	8 bar	134,40	1
SM152-1/2AC	Entrada 1/2"	Salida/Saída 3/4"	75 kW	10 bar	50,40	1
SM152-3/4AC	Entrada 3/4"	Salida/Saída 1"	150 kW	10 bar	57,60	1
SM152-1AC	Entrada 1"	Salida/Saída 1 1/4"	250 kW	10 bar	96,20	1
SM152-11/4AC	Entrada 1 1/4"	Salida/Saída 1 1/2"	2200 kW	10 bar	134,40	1

Otras presiones bajo demanda
Outras pressões mediante consulta

Grupos de seguridad

Grupos de segurança

SG150

Grupo de seguridad de máxima presión con cartucho interno sustituible

- Con válvula de corte, válvula de retención, tomas de medida y válvula de seguridad
- Presión de tarado 6, 8 y 10 bar
- Para acumuladores hasta 200 litros
- Temperatura máxima 40 °C
- Conforme DIN EN 1488
- Con aislamiento térmico

Grupo de segurança de máxima pressão com cartucho interno substituível

- Com válvula de corte, válvula de retenção, tomadas de medida e válvula de segurança
- Pressão com tara 6, 8 e 10 bar
- Para acumuladores até 200 litros
- Temperatura máxima 40 °C
- Conforme DIN EN 1488
- Com arejamento térmico

Referencia			€	Embalaje
Referência			€	Embalagem
SG150-1/2AA	R = 1/2"	6 bar	101,90	1
SG150-3/4AA	R = 3/4"	6 bar	108,20	1
SG150-1/2AB	R = 1/2"	8 bar	101,90	1
SG150-3/4AB	R = 3/4"	8 bar	108,20	1
SG150-1/2AC	R = 1/2"	10 bar	101,90	1
SG150-3/4AC	R = 3/4"	10 bar	108,20	1



5.02 - VÁLVULAS DE SEGURIDAD PARA CALEFACCIÓN

5.02 - VÁLVULAS DE SEGURANÇA PARA AQUECIMENTO

Grupos de seguridad

Grupos de segurança

SG150D

Grupo de seguridad de máxima presión con cartucho interno sustituible y reductora de presión

- Con reductora de presión, válvula de corte, válvula de retención, tomas de medida y válvula de seguridad
- Presión de tarado 6, 8 y 10 bar
- Para acumuladores hasta 200 litros
- Temperatura máxima 40 °C
- Conforme DIN EN 1488
- Con aislamiento térmico

Grupo de segurança de máxima pressão com cartucho interno substituível e redutor de pressão

- Com redutor de pressão, válvula de corte, válvula de retenção, tomadas de medida e válvula de segurança
- Pressão de tarado 6, 8 e 10 bar
- Para acumuladores até 200 litros
- Temperatura máxima 40 °C
- Conforme DIN EN 1488
- Com arejamento térmico

Referencia		€	Embalaje
Referência		€	Embalagem
SG150D-1/2AA	R = 1/2" - 6 bar	175,00	1
SG150D-3/4AA	R = 3/4" - 6 bar	206,00	1
SG150D-1/2AB	R = 1/2" - 8 bar	175,00	1
SG150D-3/4AB	R = 3/4" - 8 bar	206,00	1
SG150D-1/2AC	R = 1/2" - 10 bar	175,00	1
SG150D-3/4AC	R = 3/4" - 10 bar	206,00	1



5

5.03 - REGULADOR DE COMBUSTIÓN

5.03 - REGULADOR DE COMBUSTÃO

Regulador de combustión

Regulador de combustão

FR124

Regulador de combustión

- Cuerpo de material sintético
- Temperatura máxima 115 °C
- Cumple la normativa DAP 97/23/CE

Regulador de combustão

- Corpo de material sintético
- Temperatura máxima 115 °C
- Em conformidade com a norma PED 97/23/CE

Referencia		€	Embalaje
Referência		€	Embalagem
FR124-3/4A		66,30	1



5.04 - MEZCLADORAS TERMOSTÁTICAS

5.04 - MISTURADORAS TERMOSTÁTICAS

Válvula mezcladora termostática para agua caliente sanitaria

Válvula misturadora termostática para água quente sanitária

TM50



Válvula mezcladora termostática para agua caliente sanitaria

- Regulación entre 30 y 60 °C
- Sistema de seguridad antiescaldadura
- Cuerpo de latón
- Protección anticálcarea
- Tmáx 90 °C - Pmáx 10 bar

Válvula misturadora termostática para água quente sanitária

- Regulação entre 30 e 60 °C
- Sistema de segurança anti-queimadura
- Corpo de latão
- Proteção anti-calcária
- Tmáx 90 °C - Pmáx 10 bar

Referencia		€	Embalaje
Referência		€	Embalagem
TM50-1/2E	Sin racores, rosca macho 3/4" - 25 l/min	94,50	1
	Sem racores, rosca macho 3/4" - 25 l/min		
TM50-1/2A	Con racores R = 1/2"	112,50	1
	Com racores R = 1/2"		

TM200



Válvula mezcladora termostática para agua caliente sanitaria

- Regulación entre 30 y 60 °C
- Sistema de seguridad antiescaldadura
- Cuerpo de latón
- Protección anticálcarea
- Tmáx 90 °C - Pmáx 10 bar

Válvula misturadora termostática para água quente sanitária

- Regulação entre 30 e 60 °C
- Sistema de segurança anti-queimadura
- Corpo de latão
- Proteção anti-calcária
- Tmáx 90 °C - Pmáx 10 bar

Referencia		€	Embalaje
Referência		€	Embalagem
TM200-3/4A	Racores R = 3/4" - 27 l/min	161,00	1

TM3400



Válvula mezcladora termostática para agua caliente sanitaria

- Cuerpo de bronce
- Racores rosca hembra
- Pmáx 10 bar - Tmáx 90 °C

Válvula misturadora termostática para água quente sanitária

- Corpo de bronze
- Ligadores rosca fêmea
- Pmáx 10 bar - Tmáx 90 °C

Referencia		€	Embalaje
Referência		€	Embalagem
TM3400.912	R = 1/2" Rango de temperatura / Gama de regulação - 30-45 °C	459,00	1
TM3400.922	R = 3/4" Rango de temperatura / Gama de regulação - 30-45 °C	725,00	1
TM3400.932	R = 1" Rango de temperatura / Gama de regulação - 30-45 °C	773,00	1
TM3400.942	R = 1 1/4" Rango de temperatura / Gama de regulação - 30-45 °C	861,00	1
TM3400.952	R = 1 1/2" Rango de temperatura / Gama de regulação - 30-45 °C	1.319,00	1
TM3400.962	R = 2" Rango de temperatura / Gama de regulação - 30-45 °C	1.519,00	1
TM3400.914	R = 1/2" Rango de temperatura / Gama de regulação - 36-53 °C	459,00	1
TM3400.924	R = 3/4" Rango de temperatura / Gama de regulação - 36-53 °C	725,00	1
TM3400.934	R = 1" Rango de temperatura / Gama de regulação - 36-53 °C	773,00	1
TM3400.944	R = 1 1/4" Rango de temperatura / Gama de regulação - 36-53 °C	861,00	1
TM3400.954	R = 1 1/2" Rango de temperatura / Gama de regulação - 36-53 °C	1.319,00	1
TM3400.964	R = 2" Rango de temperatura / Gama de regulação - 36-53 °C	1.519,00	1
TM3400.916	R = 1/2" Rango de temperatura / Gama de regulação - 45-65 °C	459,00	1
TM3400.926	R = 3/4" Rango de temperatura / Gama de regulação - 45-65 °C	725,00	1
TM3400.936	R = 1" Rango de temperatura / Gama de regulação - 45-65 °C	773,00	1
TM3400.946	R = 1 1/4" Rango de temperatura / Gama de regulação - 45-65 °C	861,00	1
TM3400.956	R = 1 1/2" Rango de temperatura / Gama de regulação - 45-65 °C	1.319,00	1
TM3400.966	R = 2" Rango de temperatura / Gama de regulação - 45-65 °C	1.519,00	1

5.04 - MEZCLADORAS TERMOSTÁTICAS

5.04 - MISTURADORAS TERMOSTÁTICAS

COMPONENTES PARA CENTRALES
TÉRMICAS
COMPONENTES PARA CENTRAIS
TÉRMICAS

Válvula mezcladora termostática para agua caliente sanitaria

Válvula misturadora termostática para água quente sanitária

TM3410

Válvula mezcladora termostática para agua caliente sanitaria

- Cuerpo de bronce
- Bridas PN10
- Pmáx 10 bar - Tmáx 90 °C

Válvula misturadora termostática para água quente sanitária

- Corpo de bronze
- Flanges PN10
- Pmáx 10 bar - Tmáx 90 °C

Referencia			€	Embalaje
Referência			€	Embalagem
TM3410.605	DN65	Rango de temperatura / Gama de regulação - 30-45 °C	4.660,00	1
TM3410.805	DN80	Rango de temperatura / Gama de regulação - 30-45 °C	5.440,00	1
TM3410.606	DN65	Rango de temperatura / Gama de regulação - 36-53 °C	4.660,00	1
TM3410.806	DN80	Rango de temperatura / Gama de regulação - 36-53 °C	5.440,00	1
TM3410.608	DN65	Rango de temperatura / Gama de regulação - 45-65 °C	4.660,00	1
TM3410.808	DN80	Rango de temperatura / Gama de regulação - 45-65 °C	5.440,00	1



Ejemplo de aplicaciones

Exemplo de aplicações

Para aplicaciones industriales

Para aplicações industriais

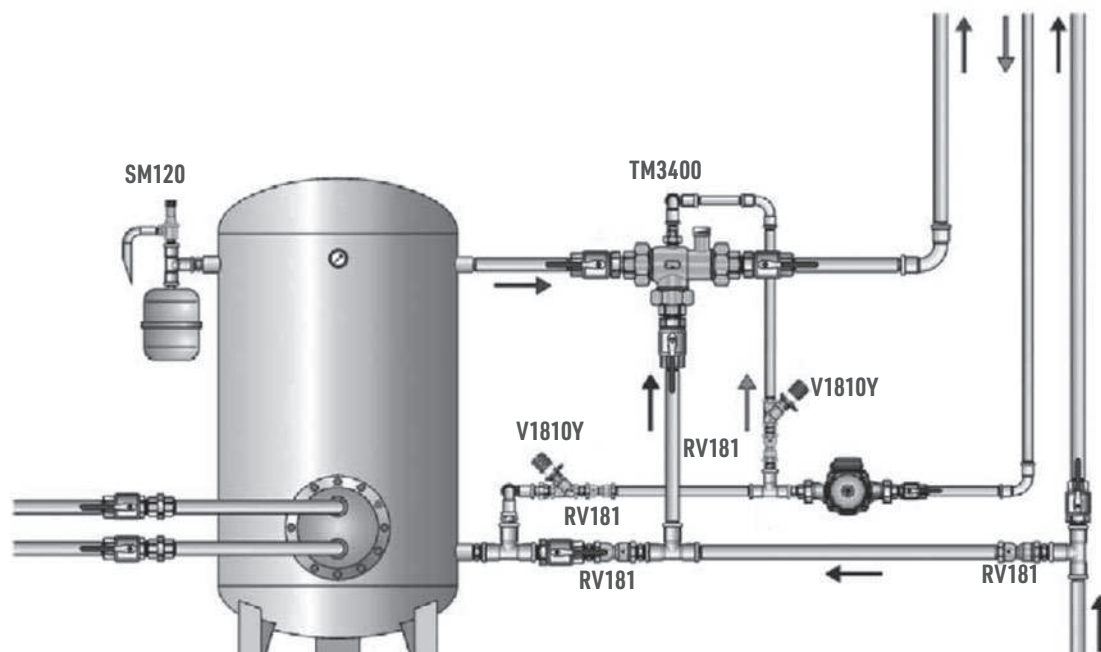

5

5.05 - MEZCLADORAS TERMOSTÁTICAS PARA SOLAR

5.05 - MISTURADORAS TERMOSTÁTICAS PARA SOLAR

Válvulas mezcladoras termostáticas

Válvulas misturadoras termostáticas

Válvulas mezcladoras termostáticas para agua caliente sanitaria en instalaciones solares

- Regulación entre 30 y 60 °C
- Sistema de seguridad antiescaldadura
- Presión máx 10 bar
- Temperatura máx 110 °C
- Máx diferencia de presión entre fría y caliente 2,5 bar
- Protección anticálcarea

Válvulas misturadoras termostáticas para água quente sanitária em instalações solares

- Regulação entre 30 e 60 °C
- Sistema de segurança anti-queimadura
- Pressão máx 10 bar
- Temperatura máx 110 °C
- Máx diferença de pressão entre fria e quente 2,5 bar
- Protecção anti-calcário



Referencia		€	Embalaje
Referência		€	Embalagem
TM50SOLAR-1/2E	R = 1/2" - Sin racores, rosca macho - 25 U/min		
	R = 1/2" - Sem uniões, rosca macho - 25 U/min	113,60	1



TM200SOLAR

Referencia		€	Embalaje
Referência		€	Embalagem
TM200SOLAR-3/4A	R = 3/4" - Con racores - 27 U/min		
	R = 3/4" - Com uniões - 27 U/min	161,00	1



TM300SOLAR

Referencia		€	Embalaje
Referência		€	Embalagem
TM300SOLAR-3/4A	R = 3/4" - Con racores - 40 U/min	186,00	1



KB191

Válvula antirretorno para água caliente sanitaria

- P máx = 10bar - T máx = 90 °C

Válvula anti-retorno para água quente sanitária

- P máx = 10bar - T máx = 90 °C

Referencia		€	Embalaje
Referência		€	Embalagem
KB191-3/4	R = 3/4"	33,70	1

5.05 - MEZCLADORAS TERMOSTÁTICAS PARA SOLAR

5.05 - MISTURADORAS TERMOSTÁTICAS PARA SOLAR

Válvulas de 3 vías

Válvulas de 3 vias

V135

Válvulas mezcladoras o diversoras

- Temperatura máxima 120 °C
- PN16
- Cuerpo de bronce
- Conexiones con racores
- Para utilizar con: MT4 - T100R - T100RS

Válvulas misturadoras ou diversoras

- Temperatura máxima 120 °C
- PN16
- Corpo de bronze
- Ligações com ligação
- Para utilizar com: MT4 - T100R - T100RS

Referencia		€	Embalaje
Referência		€	Embalagem
V135-1/2B	Rosca interna - R = 1/2" - Kvs = 2,8	109,30	1
V135-3/4B	Rosca interna - R = 3/4" - Kvs = 3,2	117,30	1
V135-1B	Rosca interna - R = 1" - Kvs = 5,0	144,90	1
V135-11/4B	Rosca interna - R = 1 1/4" - Kvs = 5,0	161,00	1



5.06 - VÁLVULAS PROTECCIÓN CONTRA LEGIONELLA

5.06 - VÁLVULAS PROTECÇÃO CONTRA LEGIONELA

"Alwa-Kombi-4"

"Alwa-Kombi-4"

V1810Y

Válvulas "Alwa-Kombi-4" contra legionella

- Temperatura máxima 130 °C
- Presión nominal 16 bar
- Cuerpo de bronce

Válvulas "Alwa-Kombi-4" contra legionela

- Temperatura máxima 130 °C
- Pressão nominal 16 bar
- Corpo de bronze

Referencia		€	Embalaje
Referência		€	Embalagem
V1810Y0015	Kvs 2,7 R = 1/2"	105,40	1
V1810Y0020	Kvs 6,4 R = 3/4"	117,10	1
V1810Y0025	Kvs 6,8 R = 1"	141,60	1
V1810Y0032	Kvs 16 R = 1 1/4"	341,00	1
V1810Y0040	Kvs 16 R = 1 1/2"	347,00	1

Otras posibilidades de racores bajo demanda
Outras possibilidades de uniões mediante consulta

Accesorios - Acessórios			
TH07K	Termómetro 0-120 °C	18,30	1
VA2400A002	Elemento termostático con margen 50-60 °C Para desinfección térmica a 72 °C Elemento termostático con margen 50-60 °C Para desinfección térmica a 72 °C	23,70	1
VA2400B002	Elemento termostático con margen 40-65 °C Elemento termostático con margen 40-65 °C	27,20	1
VA3400A001	Adaptador para drenaje Adaptador para drenagem	25,50	1



5.06 - VÁLVULAS PROTECCIÓN CONTRA LEGIONELLA

5.06 - VÁLVULAS DE PROTEÇÃO CONTRA LEGIONELA

Válvula de equilibrado dinámico para agua caliente sanitaria Alwa-Comfort
Válvula de equilíbrio dinâmico para água quente sanitária Alwa-Comfort

V1840

Válvula de equilibrado dinámico para ACS

- Cuerpo de bronce
- Tmáx 90 °C - Pmáx 10 bar
- Función antilegionella para desinfección térmica

Válvula de equilíbrio dinâmico para ACS

- Corpo em bronze
- Tmáx 90 °C - Pmáx 10 bar
- Função anti-legionela para desinfeção térmica

Referencia		€	Embalaje
Referência		€	Embalagem
V1840Y0015	R = 1/2" - Tarada a 57 °C - Rango caudal 0,1 - 0,6 m3/h R = 1/2" - Tara a 57 °C - Intervalo de caudal 0,1 - 0,6 m3/h	93,20	1

V1850

Válvula de equilibrado dinámico para ACS

- Cuerpo de bronce
- Tmáx 90 °C - Pmáx 10 bar
- Función antilegionella para desinfección térmica
- Con válvula de esfera

Válvula de equilíbrio dinâmico para ACS

- Corpo em bronze
- Tmáx 90 °C - Pmáx 10 bar
- Função anti-legionela para desinfeção térmica
- Com válvula de esfera

Referencia		€	Embalaje
Referência		€	Embalagem
V1850Y0015	R = 1/2" - Tarada a 57 °C - Rango caudal 0,1 - 0,6 m3/h R = 1/2" - Tara a 57 °C - Intervalo de caudal 0,1 - 0,6 m3/h	110,80	1

Ejemplo de aplicaciones V1810Y
Exemplo de aplicações V1810Y

Para aplicaciones residenciales
Para aplicações residenciais

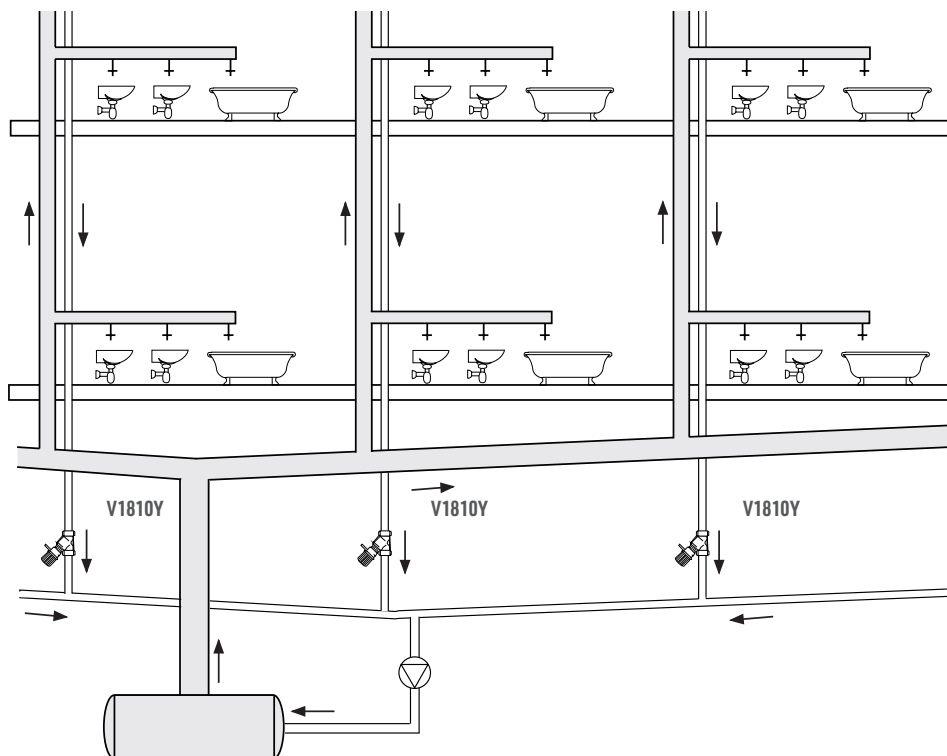

5.07 - VÁLVULAS DE PRESIÓN DIFERENCIAL

5.07- VÁLVULAS DE PRESSÃO DIFERENCIAL

COMPONENTES PARA CENTRALES
TÉRMICAS
COMPONENTES PARA CENTRAIS
TÉRMICAS

Válvula de presión diferencial

Válvula de pressão diferencial

DU144

Válvula de presión diferencial

- Cuerpo de latón
- Paso recto
- Presión ajustable entre 0,1 y 0,6 bar (prefijada a 0,2 bar)
- Tmáx 110 °C - Pmáx 10 bar

Válvula de pressão diferencial

- Corpo de latão
- Via direita
- Pressão ajustável entre 0,1 e 0,6 bar (prefijada a 0,2 bar)
- Tmáx 110 °C - Pmáx 10 bar

Referencia		€	Embalaje
Referência		€	Embalagem
DU144A1001	Con racores de compresión para CU 20/22 <i>Com ligação de compressão para CU 20/22</i>	35,60	1
DU144A1002	Con racores, rosca exterior - R = 3/4" <i>Com ligação, rosca exterior - R = 3/4"</i>	46,70	1



DU145

Válvula de presión diferencial

- Cuerpo de latón
- Presión ajustable entre 0,1 y 0,6 bar
- Tmáx 110 °C - Pmáx 3 bar

Válvula de pressão diferencial

- Corpo de latão
- Pressão ajustável entre 0,1 e 0,6 bar
- Tmáx 110 °C - Pmáx 3 bar

Referencia		€	Embalaje
Referência		€	Embalagem
DU145-3/4A	Con racores, rosca exterior - R = 3/4" <i>Com ligação, rosca exterior - R = 3/4"</i>	84,50	1
DU145-3/4E	Sin racores, rosca interior - R = 3/4" <i>Sem ligação, rosca interior - R = 3/4"</i>	69,10	1



DU146

Válvula de presión diferencial

- Presión ajustable de 0,05 a 0,5 bar
- Tmáx 110 °C - Pmáx 3 bar
- Con indicador de presión diferencial

Válvula de pressão diferencial

- Pressão ajustável de 0,05 a 0,5 bar
- Tmáx 110 °C - Pmáx 3 bar
- Com indicador de pressão diferencial

Referencia		€	Embalaje
Referência		€	Embalagem
DU146-3/4A	Rosca interior - R = 3/4"	142,90	1
DU146-11/4A	Rosca interior - R = 1 1/4"	267,00	1



5

5.08 - PURGADORES DE AIRE AUTOMÁTICOS

5.08 - PURGADORES DE AR AUTOMÁTICOS

Purgadores de aire

Purgadores de ar

E121

Purgadores de aire

- Cuerpo de latón
- Tmáx 110 °C - Pmáx 10 bar

Purgadores de ar

- Corpo de latão
- Tmáx 110 °C - Pmáx 10 bar



Referencia		€	Embalaje
Referência		€	Embalagem
E121-3/8A	Conexión R = 3/8" (caja 12 uds) Conexión R = 3/8" (caixa 12 uds.)	102,70	1
E121-1/2A	Conexión R = 1/2" (caja 12 uds) Conexión R = 1/2" (caixa 12 uds.)	119,70	1

El precio indicado corresponde al total de las 12 unidades
O preço indicado corresponde para o total das 12 unidades

EA122

Purgadores de aire

- Cuerpo de material sintético
- Tmáx 110 °C - Pmáx 6 bar
- Incluye válvula de corte

Purgadores de ar

- Corpo de material sintético
- Tmáx 110 °C - Pmáx 6 bar
- Incluye válvula de corte



Referencia		€	Embalaje
Referência		€	Embalagem
EA122-AA	Conexión R = 1/8" y R = 3/8" Conexión R = 1/8" e R = 3/8"	23,30	1
EA122-BA	Conexión R = 1/4" y R = 3/8" Conexión R = 1/4" e R = 3/8"	23,30	1

Purgador automático para aplicaciones solares

Purgador automático para aplicações solares

E121S

Purgador automático

- Cuerpo de latón
- Pmáx 10 bar
- Tmáx 150 °C

Purgador automático

- Corpo de latão
- Pmáx 10 bar
- Tmáx 150 °C



Referencia		€	Embalaje
Referência		€	Embalagem
E121S-3/8A	R = 3/8" (Caja 12 uds / Caixa 12 uds)	266,00	1
E121S-1/2A	R = 1/2" (Caja 12 uds / Caixa 12 uds)	292,00	1

El precio indicado corresponde al total de las 12 unidades
O preço indicado corresponde para o total das 12 unidades

E125S

Purgador automático

- Cuerpo de latón
- Pmáx 10 bar
- Tmáx 150 °C

Purgador automático

- Corpo de latão
- Pmáx 10 bar
- Tmáx 150 °C



Referencia		€	Embalaje
Referência		€	Embalagem
E125S-3/8A	R = 3/8"	53,40	1
E125S-1/2A	R = 1/2"	63,30	1



6. EQUILIBRADO HIDRÁULICO

EQUILÍBRIO HIDRÁULICO

6.01 - VÁLVULAS DE EQUILBRADO	90
6.01 - VÁLVULAS DE EQUILÍBRIO	
Válvula de equilibrado "Kombi-3-Plus" - Para circuito de retorno	90
Válvula de equilíbrio "Kombi-3-Plus" - Para circuito de retorno	
Válvula de equilibrado "Kombi-2-Plus" - Para circuito de retorno	91
Válvula de equilíbrio "Kombi-2-Plus" - Para circuito de retorno	
Ejemplo de aplicaciones "Kombi-3-Plus" Para aplicaciones residenciales	91
Exemplo de aplicações "Kombi-3-Plus" Para aplicações residenciales	
Válvula de equilibrado "Kombi-F-II" - Para circuito de retorno	91
Válvula de equilíbrio "Kombi-F-II" - Para circuito de retorno	
6.03 - VÁLVULAS DE EQUILBRADO AUTOMÁTICO	92
6.03 - VÁLVULAS DE EQUILIBRADO AUTOMÁTICO	
Kombi-PICV	92
Kombi-PICV	
Kombi-QM	93
Kombi-QM	
Kombi-VX	94
Kombi-VX	
6.04 - VÁLVULAS ESTABILIZADORAS DE LA PRESION DIFERENCIAL	95
6.04 - VÁLVULAS DE ESTABILIZAÇÃO DE LA PRESSÃO DIFERENCIAL	
Kombi-Auto	95
Kombi-Auto	
Accesorios - Kombi-Auto	96
Accessórios - Kombi-Auto	
6.01 - ACCESORIOS PARA VÁLVULAS DE EQUILBRADO	97
6.01 - ACESSÓRIOS PARA VÁLVULAS DE EQUILÍBRIO	
Medidor digital de caudal y presión diferencial en válvulas de equilibrado	97
Medidor digital de caudal e pressão diferencial em válvulas de compensação	
Válvula de corte de asiento "Kombi-3-Plus" - Para circuito de ida	97
Válvula de corte de equilíbrio "Kombi-3-Plus" - Para circuito de ida	

6.01 - VÁLVULAS DE EQUILIBRADO

6.01 - VÁLVULAS DE EQUILÍBRIO

Válvula de equilibrado Válvula de equilíbrio

"Kombi-3-Plus" – Para circuito de retorno "Kombi-3-Plus" – Para circuito de retorno

V5010Y

Válvula de equilibrado rosca hembra (montaje en circuito de retorno)

- Cuerpo de latón
- Tmáx 130 °C - Pmáx 16 bar
- Maneta azul

Válvula de equilibrio rosca fêmea (montagem em circuito de retorno)

- Corpo de latão
- Tmáx 130 °C - Pmáx 16 bar
- Maneta azul



Referencia			€	Embalaje
Referência			€	Embalagem
V5010Y0010	R = 3/8"	Kvs 2,4	53,60	1
V5010Y0015	R = 1/2"	Kvs 2,7	55,80	1
V5010Y0020	R = 3/4"	Kvs 6,4	63,30	1
V5010Y0025	R = 1"	Kvs 6,8	66,30	1
V5010Y0032	R = 1 1/4"	Kvs 21	140,80	1
V5010Y0040	R = 1 1/2"	Kvs 22	151,00	1
V5010Y0050	R = 2"	Kvs 38	253,00	1
V5010Y0065	R = 2 1/2"	Kvs 47,7	460,00	1
V5010Y0080	R = 3"	Kvs 71	739,00	1

Válvula de equilibrado Válvula de equilíbrio

"Kombi-2-Plus" – Para circuito de retorno "Kombi-2-Plus" – Para circuito de retorno

V5032Y

Válvula de equilibrado rosca hembra (montaje en circuito de retorno)

- Cuerpo de latón
- Tmáx 130 °C - Pmáx 16 bar
- Maneta azul
- Tomas de presión con sistema SafeCon™ para una fácil medida

Válvula de equilibrio rosca fêmea (montagem em circuito de retorno)

- Corpo de latão
- Tmáx 130 °C - Pmáx 16 bar
- Maneta azul
- Tomas de pressão com sistema SafeCon™ para unha fácil medida



Referencia			€	Embalaje
Referência			€	Embalagem
V5032Y0010B	R = 3/8"	Kvs 0,63	80,40	1
V5032Y0015B	R = 1/2"	Kvs 2,6	80,90	1
V5032Y0020B	R = 3/4"	Kvs 6,5	83,80	1
V5032Y0025B	R = 1"	Kvs 6,6	88,80	1
V5032Y0032B	R = 1 1/4"	Kvs 21,9	157,00	1
V5032Y0040B	R = 1 1/2"	Kvs 21,2	167,00	1
V5032Y0050B	R = 2"	Kvs 41,5	254,00	1
V5032Y0065B	R = 2 1/2"	Kvs 45,2	427,00	1
V5032Y0080B	R = 3"	Kvs 73	737,00	1

Referencia			€	Embalaje
Referência			€	Embalagem
BAJO CAUDAL - Baixo fluxo				
V5032Y0015BLF	R = 1/2"	Kvs 0,43	56,60	1



6.01 - VÁLVULAS DE EQUILIBRADO

6.01 - VÁLVULAS DE EQUILÍBRIO

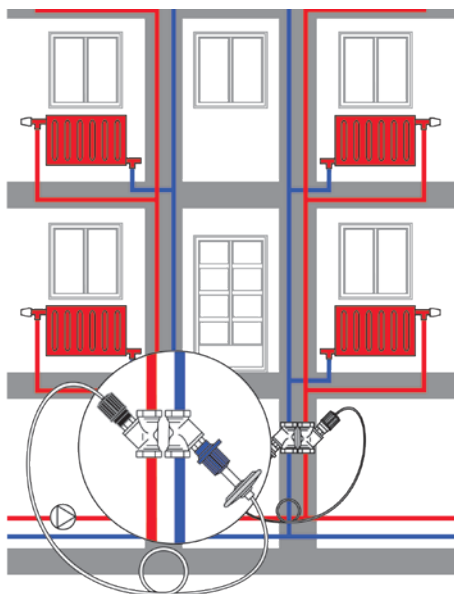
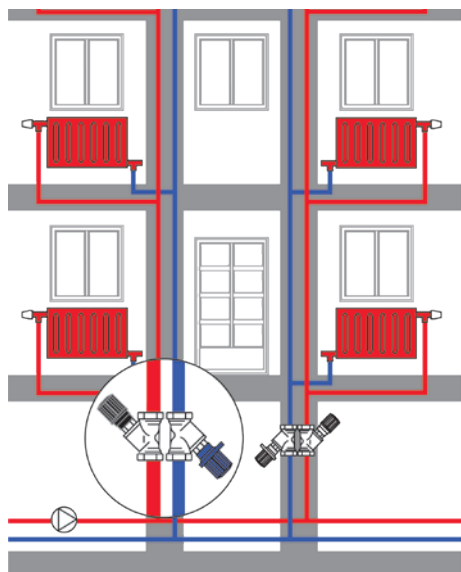
Ejemplo de aplicaciones "Kombi-3-Plus"
Exemplo de aplicações "Kombi-3-Plus"Para aplicaciones residenciales
Para aplicações residenciaisVálvula de equilibrado
Válvula de equilíbrio"Kombi-F-II" - Para circuito de retorno
"Kombi-F-II" - Para circuito de retorno

V6000D

Válvula de equilibrado bridas PN16 para circuito de retorno

- Cuerpo de hierro fundido
- Tmáx 130 °C - Pmáx 16 bar
- Tomas de presión con sistema SafeCon™ para una fácil medida

Válvula de equilibrio flanges PN16 para circuito de retorno

- Corpo de ferro fundido
- Tmáx 130 °C - Pmáx 16 bar
- Tomas de pressão com sistema SafeCon™ para unha fácil medida

Referencia			€	Embalaje
Referência			€	Embalagem
V6000D0015A	DN15	Kvs 4,5	276,00	1
V6000D0020A	DN20	Kvs 6,6	307,00	1
V6000D0025A	DN25	Kvs 9,8	341,00	1
V6000D0032A	DN32	Kvs 15,1	402,00	1
V6000D0040A	DN40	Kvs 24,9	453,00	1
V6000D0050A	DN50	Kvs 48,5	485,00	1
V6000D0065A	DN65	Kvs 74,4	552,00	1
V6000D0080A	DN80	Kvs 111	858,00	1
V6000D0100A	DN100	Kvs 165	1.169,00	1
V6000D0125A	DN125	Kvs 242	1.717,00	1
V6000D0150A	DN150	Kvs 372	2.469,00	1
V6000D0200A	DN200	Kvs 704	5.561,00	1
V6000D0250A	DN250	Kvs 812	7.794,00	1
V6000D0300A	DN300	Kvs 1.380	10.498,00	1
V6000D0350A	DN350	Kvs 1.651	13.565,00	1
V6000D0400A	DN400	Kvs 2.389	28.347,00	1



Disponible abril 2023
Disponível abril 2023

6.02 - VÁLVULAS DE EQUILIBRADO AUTOMÁTICO

6.02 - VÁLVULAS DE EQUILIBRADO AUTOMÁTICO

Kombi-PICV Kombi-PICV

V5007

NEW

Válvula de equilibrado automático independiente de la presión (PICV) con actuador para unidades terminales. Combina en una única válvula un regulador de caudal con carrera completa y total autoridad en el control de la temperatura

- Se puede usar como limitador de caudal en sistemas a caudal constante (sin actuador) o como válvula de control independiente de la presión en sistemas a caudal variable
- Elevado potencial de ahorro gracias a la óptima eficiencia de la velocidad de la bomba
- No precisa de complejos cálculos para su selección
- No precisa equilibrado en la puesta en marcha
- Roscas interna/externa en la misma válvula
- Escala con indicador de caudal en l/h. Ajuste mediante llave estándar
- Temperatura del fluido de -5...120 °C

Válvula de equilibrio automático independiente da pressão (PICV) com atuador para unidades terminais. Combina numa única válvula um regulador de caudal com curso completo e total autoridade no controlo da temperatura

- Pode ser usada como limitador de caudal em sistemas de caudal constante (sem atuador) ou como válvula de controlo independente da pressão em sistemas de caudal variável
- Elevado potencial de poupança graças à ótima eficiência da velocidade da bomba
- Não requer cálculos complexos para a sua seleção
- Não precisa de equilíbrio antes da colocação em funcionamento
- Ligaçãõ em rosca internas/externas na mesma válvula
- Escala com indicador de caudal em l/h. Ajuste por chave standard
- Temperatura do fluido de -5...120 °C



Referencia € Embalaje
Referência € Embalagem

Sin tomas de presión, PN16 Sem tomadas de pressão, PN16

Referencia	DN	Rp	Caudal	Δp	Carrera/Curso	€	Embalaje
V5007TZ20150350	DN15	Rp 1/2"	Caudal 10...350 l/h	Δp 15...600 kPa	Carrera/Curso 2,9 mm	87,70	1
V5007TZ20151400	DN15	Rp 1/2"	Caudal 120...1400 l/h	Δp 18...600 kPa	Carrera/Curso 6 mm	89,30	1
V5007TZ20201000	DN20	Rp 3/4"	Caudal 80...1000 l/h	Δp 18...600 kPa	Carrera/Curso 2,9 mm	90,70	1
V5007TZ20202000	DN20	Rp 3/4"	Caudal 150...2000 l/h	Δp 20...600 kPa	Carrera/Curso 6 mm	91,70	1
V5007TZ20252000	DN25	Rp 1"	Caudal 180...2000 l/h	Δp 18...600 kPa	Carrera/Curso 2,9 mm	105,70	1
V5007TZ20252700	DN25	Rp 1"	Caudal 300...2700 l/h	Δp 20...600 kPa	Carrera/Curso 6 mm	106,80	1

Con tomas de presión SafeCon™, PN25, opción de vaciado Com tomadas de pressão SafeCon™, PN25, opção de drenagem

Referencia	DN	Rp	Caudal	Δp	Carrera/Curso	€	Embalaje
V5007TZ10150350	DN15	Rp 1/2"	Caudal 10...350 l/h	Δp 15...600 kPa	Carrera/Curso 2,9 mm	102,70	1
V5007TZ10151400	DN15	Rp 1/2"	Caudal 120...1400 l/h	Δp 18...600 kPa	Carrera/Curso 6 mm	107,30	1
V5007TZ10201000	DN20	Rp 3/4"	Caudal 80...1000 l/h	Δp 18...600 kPa	Carrera/Curso 2,9 mm	112,50	1
V5007TZ10202000	DN20	Rp 3/4"	Caudal 150...2000 l/h	Δp 20...600 kPa	Carrera/Curso 6 mm	118,80	1
V5007TZ10252000	DN25	Rp 1"	Caudal 180...2000 l/h	Δp 18...600 kPa	Carrera/Curso 2,9 mm	131,30	1
V5007TZ10252700	DN25	Rp 1"	Caudal 300...2700 l/h	Δp 20...600 kPa	Carrera/Curso 6 mm	163,00	1
V5007TZ10324000	DN32	Rp 1 1/4"	Caudal 500...4000 l/h	Δp 20...600 kPa	Carrera/Curso 6 mm	750,00	1
V5007TZ10407500	DN40	Rp 1 1/2"	Caudal 1000...7500 l/h	Δp 20...600 kPa	Carrera/Curso 6 mm	825,00	1
V5007TZ105012000	DN50	Rp 2"	Caudal 2000...12000 l/h	Δp 20...600 kPa	Carrera/Curso 6 mm	925,00	1

ACTUADORES PARA VÁLVULAS V5007

	Carrera/Curso 2,9 mm	Carrera/Curso 6 mm
ON/OFF	Serie/ Série MT4 (24/230 Vac) M5410C1001 / M5410L1001	Serie/ Série MT8 (24/230 Vac) M5410C1001 / M5410L1001
FLOTANTE / FLUTUANTE 3 PT	M7410A1001*	M7410C1007 M6410C2023 / M6410C4029 M6410L2023 / M6410L4029
MODULANTE 0-10V	M4410E1510 M4410K1515 M7410E5001	M7410E1002 M7410E2026 M7410E4022
TERMOSTÁTICO	Consultar	-

* Utilizando este actuador el caudal máx de la válvula se reduce en un 15% - Ao utilizar este actuador, o caudal máx da válvula reduz-se em 15%

Accesorios para V5007 Acessórios para V5007

Referencia	€	Embalaje
V2511A002	Consultar	1
V2511A009	Consultar	1
V2511A001	20,00	1
V2511A010	Consultar	1

6.02 - VÁLVULAS DE EQUILIBRADO AUTOMÁTICO

6.02 - VÁLVULAS DE EQUILIBRADO AUTOMÁTICO

Kombi-QM
Kombi-QM

V5006TY

Válvula de equilibrado automático con actuador para unidades terminales

- Preajuste con posibilidad de bloqueo
- Cartuchos fácilmente desmontables para limpieza y sustitución
- Tomas de presión con sistema SafeCon™ para una fácil medida (en modelos roscados)
- Amplia gama de caudales
- Temperatura del fluido de -10...120 °C
- Presión máxima 25 bar (hasta DN32) y PN16 (DN40 - DN150)

Válvula de equilíbrio automático com actuador para unidades terminais

- Pré-ajuste com possibilidade de bloqueio
- Cartuchos facilmente desmontáveis para limpeza e substituição
- Tomadas de pressão com sistema SafeCon™ para uma fácil medida (modelos com rosca)
- Ampla gama de caudais
- Temperatura do fluido de -10...120 °C
- Pressão máxima de 25 bar (até DN32) e PN16 (DN40 - DN150)

Referencia	€	Embalaje
Referência	€	Embalagem
Rosca interna - Carrera 2,7 mm - Rosca Interna - Curso 2,7 mm		
V5006TY10150150	192,00	1
V5006TY10150600	192,00	1
V5006TY10150780	202,00	1
V5006TY10201000	206,00	1
V5006TY10201500	217,00	1
V5006TY10251500	227,00	1

Con racores rosca interna - Carrera 6 mm - Com uniões rosca Interna - Curso 6 mm		
V5006TY10202200	304,00	1
V5006TY10202700	323,00	1
V5006TY10252200	307,00	1
V5006TY10252700	331,00	1
V5006TY10322700	367,00	1
V5006TY10323000	386,00	1

Con racores rosca interna - Rotativas - Com uniões rosca interna - Rotativas		
V5006TY10326000*	990,00	1
V5006TY10409000*	954,00	1
V5006TY10501200*	1.037,00	1
V5006TY10501700*	2.114,00	1

* Para preajustar el caudal es necesario montar el actuador

* Para pré-ajustar o fluxo, é necessário montar o atuador

ACTUADORES PARA VÁLVULAS KOMBI-QM - ACTUADORES PARA VÁLVULAS KOMBI-QM			
	V5006TY (DN15-DN25) Carrera/Curso 2,7 mm	V5006TY (DN20-DN32) Carrera/Curso 6 mm	V5006TY (DN32-DN65) Rotativos/Rotativos
ON/OFF	Serie/Série MT4 (24/230 Vac)	Serie/Série MT8 (24/230 Vac)	-
FLOTANTE FLUTUANTE 3 PT	M7410A1001**	M5410C1001 M5410L1001 M7410C1007 M6410C2023 M6410C4029 M6410L2023 M6410L4029	M6061A1013 M6061L1019
MODULANTE 0-10V	M4410E1510 M4410K1515	M7410E1002 M7410E2026 M7410E4022	M7061E1012
TERMOSTÁTICO	Consultar	-	-

** Utilizando este actuador el caudal máx de la válvula se reduce en un 15% - Actuadores en Capítulo 4.03
** Ao utilizar este actuador, o caudal máx da válvula reduz-se em 15% - Actuadores em Capítulo 4.03

Referencia	€	Embalaje
Referência	€	Embalagem
Embridada - Incluye actuador 24 Vac/0-10V		
Flanges - Inclui actuador 24Vac/0-10V		
V5006TF1050	2.114,00	1
V5006TF1065	2.575,00	1
V5006TF1080	3.021,00	1
V5006TF1100	5.790,00	1
V5006TF1125	8.173,00	1
V5006TF1150	8.384,00	1



6

6.02 - VÁLVULAS DE EQUILIBRADO AUTOMÁTICO

6.02 - VÁLVULAS DE EQUILIBRADO AUTOMÁTICO

Kombi-VX Kombi-VX

Tabla de selección rápida KOMBI-VX - tabela de Seleção rápida KOMBI-VX								
	DP 17...210kPa			DP 30...400kPa			DP 20...400kPa	
	100...412l/h	157...609l/h	276...825l/h	138...615l/h	238...896l/h	406...1207l/h	1050...5020l/h	3180...16100l/h
DN15	✓	✓	✓	✓	✓	✓		
DN20	✓	✓	✓	✓	✓	✓		
DN25	✓	✓	✓	✓	✓	✓		
DN32							✓	
DN40								✓
DN50								✓

V5003FY - KOMBI-VX

Válvula de equilibrado automático para sistemas de calefacción y refrigeración

- Múltiples versiones para diferentes rangos de caudal y presión diferencial
- Cartuchos con visor que muestran el valor pre-ajustado
- Cartuchos fácilmente desmontables para limpieza y sustitución
- Tomas de presión con sistema SafeCon™ para una fácil medida
- Diseño libre de mantenimiento
- Rosca interna
- Temperatura del fluido de -20...120 °C
- Presión máxima 25 bar

Válvula de equilibrado automático para sistemas de aquecimento e refrigeração

- Diferentes versiones para diferentes rangos de caudal y pressão diferencial
- Cartuchos com visor mostrando o valor predefinido
- Cartuchos facilmente desmontáveis para limpeza y substituição
- Tomas de pressão com sistema SafeCon™ para unha fácil medida
- Disenho livre de mantemento
- Rosca interna
- Temperatura do fluido de -20...120 °C
- Pressão máxima 25 bar



Referencia			€	Embalaje
Referência			€	Embalagem
R = 1/2" - DN15				
V5003FY10150412	Presión/ Pressão diferencial 170...2100 mbar	Caudal 100...412 l/h	130,00	1
V5003FY10150609	Presión/ Pressão diferencial 170...2100 mbar	Caudal 157...609 l/h	130,00	1
V5003FY10150825	Presión/ Pressão diferencial 170...2000 mbar	Caudal 276...825 l/h	130,00	1
V5003FY20150615	Presión/ Pressão diferencial 350...4000 mbar	Caudal 138...615 l/h	130,00	1
V5003FY20150896	Presión/ Pressão diferencial 350...4000 mbar	Caudal 238...896 l/h	130,00	1
V5003FY20151270	Presión/ Pressão diferencial 300...4000 mbar	Caudal 406...1270 l/h	130,00	1
R = 3/4" - DN20				
V5003FY10200412	Presión/ Pressão diferencial 170...2100 mbar	Caudal 100...412 l/h	145,50	1
V5003FY10200609	Presión/ Pressão diferencial 170...2100 mbar	Caudal 157...609 l/h	145,50	1
V5003FY10200825	Presión/ Pressão diferencial 170...2000 mbar	Caudal 276...825 l/h	145,50	1
V5003FY20200615	Presión/ Pressão diferencial 350...4000 mbar	Caudal 138...615 l/h	145,50	1
V5003FY20200896	Presión/ Pressão diferencial 350...4000 mbar	Caudal 238...896 l/h	145,50	1
V5003FY20201270	Presión/ Pressão diferencial 300...4000 mbar	Caudal 406...1270 l/h	145,50	1
R = 1" - DN25				
V5003FY10250412	Presión/ Pressão diferencial 170...2100 mbar	Caudal 100...412 l/h	177,00	1
V5003FY10250609	Presión/ Pressão diferencial 170...2100 mbar	Caudal 157...609 l/h	177,00	1
V5003FY20250615	Presión/ Pressão diferencial 350...4000 mbar	Caudal 138...615 l/h	177,00	1
V5003FY20250896	Presión/ Pressão diferencial 350...4000 mbar	Caudal 238...896 l/h	177,00	1
V5003FY20251270	Presión/ Pressão diferencial 300...4000 mbar	Caudal 406...1270 l/h	177,00	1
R = 1" - DN25 (cartucho grande)				
V5003FY10265020	Presión/ Pressão diferencial 170...4000 mbar	Caudal 535...5830 l/h	239,00	1
R = 1 1/4" - DN32				
V5003FY10325020	Presión/ Pressão diferencial 170...4000 mbar	Caudal 535...5830 l/h	256,00	1
R = 1 1/2" - DN40				
V5003FY10401610	Presión/ Pressão diferencial 200...4000 mbar	Caudal 3180...16100 l/h	539,00	1
R = 2" - DN50				
V5003FY10501610	Presión/ Pressão diferencial 200...4000 mbar	Caudal 3180...16100 l/h	614,00	1

6.03 - VÁLVULAS ESTABILIZADORAS DE LA PRESION DIFERENCIAL

6.03 - VÁLVULAS DE ESTABILIZAÇÃO DE LA PRESSÃO DIFERENCIAL

Kombi-Auto Kombi-Auto

V5001PY

Válvula de control de la presión diferencial para sistemas de calefacción y refrigeración con diafragma integrado

- Válvula para montaje en retorno
- Incluye aislamiento térmico
- Tubo capilar de cobre para conexión con válvula V5001S incluido
- Amplio rango de preajustes para diferentes rangos de presión diferencial
- Preajuste con escala de fácil lectura y sin necesidad de herramientas
- Preajuste con posibilidad de bloqueo
- Admite medición de caudal con tomas de presión SafeCon™
- Cuerpo de latón
- Temperatura del fluido de -20...130 °C
- Presión máxima 16 bar

Válvula de controlo da pressão diferencial para sistemas de aquecimento e refrigeração com diafragma integrado

- Válvula para montagem em retorno
- Inclui isolamento térmico
- Tubo capilar de cobre para ligação com válvula V5001S incluído
- Ampla gama de pré-ajustes para diferentes gamas de pressão diferencial
- Pré-ajuste com escala de fácil leitura e sem necessidade de ferramentas
- Pré-ajuste com possibilidade de bloqueio
- Permite a medição de caudal com tomadas de pressão SafeCon™
- Corpo de latão
- Temperatura do fluido de -20...130 °C
- Pressão máxima 16 bar

Referencia				€	Embalaje
Referência				€	Embalagem
V5001PY1015	DN15	R = 1/2"	Rango / Gama 5...35 kPa	242,00	1
V5001PY1020	DN20	R = 3/4"	Rango / Gama 5...35 kPa	292,00	1
V5001PY1025	DN25	R = 1"	Rango / Gama 5...35 kPa	329,00	1
V5001PY1032	DN32	R = 1 1/4"	Rango / Gama 5...35 kPa	439,00	1
V5001PY1040	DN40	R = 1 1/2"	Rango / Gama 5...35 kPa	517,00	1
V5001PY1050	DN50	R = 2"	Rango / Gama 5...35 kPa	581,00	1
V5001PY2015	DN15	R = 1/2"	Rango / Gama ΔP 30...60kPa	242,00	1
V5001PY2020	DN20	R = 3/4"	Rango / Gama ΔP 30...60kPa	292,00	1
V5001PY2025	DN25	R = 1"	Rango / Gama ΔP 30...60kPa	329,00	1
V5001PY2032	DN32	R = 1 1/4"	Rango / Gama ΔP 30...60kPa	439,00	1
V5001PY2040	DN40	R = 1 1/2"	Rango / Gama ΔP 30...60kPa	517,00	1
V5001PY2050	DN50	R = 2"	Rango / Gama ΔP 30...60kPa	581,00	1



V5001SY

Válvula de corte

- Válvula para montaje en impulsión
- Incluye aislamiento térmico
- Admite medición de caudal con tomas de presión SafeCon™
- Cuerpo de latón
- Temperatura del fluido de -20...130 °C
- Presión máxima 16 bar

Válvula de corte

- Válvula para montagem em impulsão
- Inclui isolamento térmico
- Permite a medição de caudal com tomadas de pressão SafeCon™
- Corpo de latão
- Temperatura do fluido de -20...130 °C
- Pressão máxima 16 bar

Referencia				€	Embalaje
Referência				€	Embalagem
V5001SY2015	DN15	R = 1/2"	Kvs = 4,7	56,40	1
V5001SY2020	DN20	R = 3/4"	Kvs = 8,1	64,50	1
V5001SY2025	DN25	R = 1"	Kvs = 10,7	78,40	1
V5001SY2032	DN32	R = 1 1/4"	Kvs = 23,3	138,00	1
V5001SY2040	DN40	R = 1 1/2"	Kvs = 35,3	154,00	1
V5001SY2050	DN50	R = 2"	Kvs = 48,8	253,00	1



Accesorios - Kombi-Auto Acessórios - Kombi-Auto

VS2600

Juego de tomas de presión SafeCon™

Jogo de tomadas de pressão SafeCon™

Referencia		€	Embalaje
Referência		€	Embalagem
VS2600C001	Tomas de presión SafeCon™ (2 uds) Tomadas de pressão SafeCon™ (2 uds)	32,40	1

VS5501

Válvula de corte para tubo capilar

Válvula de corte para tubo capilar

Referencia	€	Embalaje
Referência	€	Embalagem
VS5501A008	40,10	1

6.03 - VÁLVULAS ESTABILIZADORAS DE LA PRESIÓN DIFERENCIAL

6.03 - VÁLVULAS DE ESTABILIZAÇÃO DE LA PRESSÃO DIFERENCIAL

Kombi-Auto Kombi-Auto

V7000

NEW



Válvula de control de la presión diferencial para sistemas de calefacción y refrigeración con diafragma integrado.

- Caudales elevados
- Válvula para montaje en retorno
- Tubo capilar de cobre para conexión con válvula V6000D incluido
- Amplio rango de preajustes para diferentes rangos de presión diferencial
- Preajuste con escala de fácil lectura y sin necesidad de herramientas
- Admite medición de caudal con tomas de presión SafeCon™
- Cuerpo de fundición gris, con recubrimiento interior y exterior con resina Epoxi
- Temperatura del fluido de -20...120 °C
- Presión máxima 16 bar
- Incluye válvula de alivio de presión para limitar la presión diferencial a través de la membrana y evitar daños por sobrepresiones

Válvula de controlo da pressão diferencial para sistemas de aquecimento e refrigeração com diafragma integrado.

- Caudais integrados
- Válvula para montagem em retorno
- Tubo capilar de cobre para ligação com válvula V6000D incluída
- Intervalo amplo de pré-ajustes para diferentes intervalos de pressão diferencial
- Pré-ajuste com escala de leitura fácil e sem necessidade de ferramentas
- Permite a medição de caudal com tomadas de pressão SafeCon™
- Corpo em ferro fundido, revestido por dentro e por fora com resina epoxi
- Temperatura do fluido de -20...120 °C
- Pressão máxima de 16 bar
- Inclui válvula de alívio de pressão para limitar a pressão diferencial através do diafragma e evitar danos devido a sobrepresão

Referencia			€	Embalaje
Referência			€	Embalagem
V70001065	DN65	Rango / Gama ΔP 20...100kPa	1.791,00	1
V70001080	DN80	Rango / Gama ΔP 20...100kPa	1.925,00	1
V70001100	DN100	Rango / Gama ΔP 20...100kPa	2.118,00	1
V70001125	DN125	Rango / Gama ΔP 20...100kPa	3.102,00	1
V70001150	DN150	Rango / Gama ΔP 20...100kPa	4.740,00	1
V70002065	DN65	Rango / Gama ΔP 80...160kPa	1.835,00	1
V70002080	DN80	Rango / Gama ΔP 80...160kPa	2.000,00	1
V70002100	DN100	Rango / Gama ΔP 80...160kPa	2.193,00	1

Accesorios - Kombi-Auto

Acessórios - Kombi-Auto

VS2600

Juego de tomas de presión SafeCon™

Jogo de tomadas de pressão SafeCon™

Referencia		€	Embalaje
Referência		€	Embalagem
VS2600C001	Tomas de presión SafeCon™ (2 uds) Tomadas de pressão SafeCon™ (2 uds)	32,40	1

6.04 - ACCESORIOS PARA VÁLVULAS DE EQUILIBRADO**6.04 - ACESSÓRIOS PARA VÁLVULAS DE EQUILÍBRIO****Medidor digital de caudal y presión diferencial en válvulas de equilibrado**
Medidor digital de caudal e pressão diferencial em válvulas de compensação**VM242****Equipo de medida digital de caudal y presión diferencial**

- Suministrado en maleta con accesorios
- Incluye software para conexión a PC

Equipamento de medição digital de caudal e pressão diferencial

- Fornecido em mala com acessórios
- Inclui software para ligação a PC

Referencia		€	Embalaje
Referência		€	Embalagem
VM242A0101	Equipo de medida con maleta y accesorios <i>Equipamento de medição</i>	3.611,00	1
VM242A003	Adaptador para medida de válvulas de otros fabricantes con tomas tipo aguja (1 ud) <i>Adaptador para medição de válvulas de outros fabricantes com tomadas tipo agulha (1 ud)</i>	249,00	1
VA3600C001	Adaptadores para medida de V5032Y...A (2 uds) con VM241 <i>Adaptadores para medição de V5032Y...A (2 uds) com VM241</i>	253,00	1
VS2600C001	Tomas de presión SafeCon® (2 uds) <i>Tomadas de pressão SafeCon® (2 uds)</i>	32,40	1
VA3600A008	Adaptadores para V5032Y (2 uds) <i>Adaptadores para V5032Y (2 uds)</i>	56,20	1
VA8000A008	Adaptadores para el uso de equipos de medida de otros fabricantes (TA, ...) con válvulas Resideo <i>Adaptadores para o uso de equipamentos de medição de outros fabricantes (TA, ...) com válvulas Resideo</i>	104,00	1

Válvula de corte de asiento
Válvula de corte de equilíbrio**"Kombi-3-Plus" - Para circuito de ida**
"Kombi-3-Plus" - Para circuito de ida**V5000Y****Válvula de corte de asiento rosca hembra (montaje en circuito de ida)**

- Cuerpo de latón
- Tmáx 130 °C - Pmáx 16 bar
- Maneta roja

Válvula de corte de equilibrio rosca interior (montagem em circuito de ida)

- Corpo de latão
- Tmáx 130 °C - Pmáx 16 bar
- Manete vermelha

Referencia		€	Embalaje
Referência		€	Embalagem
V5000Y0010	R = 3/8" Kvs 1,5	60,00	1
V5000Y0015	R = 1/2" Kvs 2,5	32,50	1
V5000Y0020	R = 3/4" Kvs 4,5	37,70	1
V5000Y0025	R = 1" Kvs 6,5	46,00	1
V5000Y0032	R = 1 1/4" Kvs 13	84,10	1
V5000Y0040	R = 1 1/2" Kvs 20	91,60	1
V5000Y0050	R = 2" Kvs 35	176,00	1
V5000Y0065	R = 2 1/2" Kvs 42	370,00	1
V5000Y0080	R = 3" Kvs 68	800,00	1



6



7. DETECCIÓN Y SEGURIDAD

DETECÇÃO E SEGURANÇA

7.01 - DETECTORES DE CO2	100
7.01 - DETECTORES DE CO2	
Monitor de Dióxido de Carbono, humedad y temperatura	100
<i>Monitor de dióxido de carbono, umidade e temperatura</i>	
7.02 - DETECCIÓN DE FUGAS DE AGUA Y CONGELACIÓN CONNECTED	101
7.02 - DETEÇÃO DE FUGAS DE ÁGUA E CONGELAMENTO CONNECTED	
Válvula de corte Wi-Fi con detector de fugas Braukmann L5	101
<i>Válvula de corte Wi-Fi com detector de fugas Braukmann L5</i>	
Detector Wi-Fi de fugas de agua y congelación W1	101
<i>Detetor Wi-Fi de fugas de água e congelamento W1</i>	

7.01 - DETECTORES DE CO2

7.01 - DETECTORES DE CO2

Monitor de Dióxido de Carbono, humedad y temperatura

Monitor de dióxido de carbono, umidade e temperatura



R200C2

Monitor de Dióxido de Carbono, humedad y temperatura

- Sensor de CO2 tipo NDIR
- Calibración automática
- Garantía y vida útil de 10 años
- LED de estado y notificación de alarma por voz (75dB)
- Adaptador de corriente incluido. Batería de respaldo de 12 horas
- Pantalla táctil y de fácil manejo
- Función de test

Monitor de dióxido de carbono, umidade e temperatura

- Sensor de CO2 tipo NDIR
- Calibração automática
- Garantia e vida útil de 10 anos
- LED de status e notificação de alarme por voz (75dB)
- Adaptador de energia incluído. Backup de bateria de 12 horas
- Tela sensível ao toque fácil de usar
- Função de teste

Referencia		€	Embalaje
Referência		€	Embalagem
R200C2-A	Monitor de CO2, humedad y temperatura		
	Monitor de CO2, umidade e temperatura	141,20	1

7.02 - DETECCIÓN DE FUGAS DE AGUA Y CONGELACIÓN CONNECTED

7.02 - DETECCÃO DE FUGAS DE ÁGUA E CONGELAMENTO CONNECTED

DETECCIÓN Y SEGURIDAD
DETECCÃO E SEGURANÇA



Plataforma RESIDEO

Válvula de corte Wi-Fi con detector de fugas Braukmann L5

Válvula de corte Wi-Fi com detector de fugas Braukmann L5

L5

NEW

- Válvula de corte de suministro de agua con actuador Wi-Fi y detección de fugas
 - Cierre automático de la válvula en caso de detección de fuga
 - Cable sensor de 1,5m incluido. Es posible ampliar el sensor hasta 152m
 - Manejo y notificaciones a través de la App móvil Resideo
 - Adaptador de corriente incluido
 - Control remoto de la válvula (abierto/cerrado) a través de la App
 - Es posible vincular el L5 con detectores de fugas y congelación W1KS adicionales, cerrando la válvula en caso de detección de fuga
 - PN10
 - Temperatura 2...65°C, con períodos cortos de hasta 80°C
- Válvula de corte de abastecimento de água com actuador Wi-Fi e deteção de fugas
 - Fecho automático da válvula em caso de deteção de fugas
 - Cabo sensor de 1,5m incluído. É possível estender o sensor até 152m
 - Funcionamento e notificações através da aplicação móvel Resideo
 - Adaptador de energia incluído
 - Controlo remoto da válvula (abrir/fechar) via App
 - É possível ligar o L5 com detectores adicionais de fuga e congelamento W1KS, fechando a válvula em caso de deteção de fuga.
 - PN10
 - Temperatura 2...65°C, com períodos curtos até 80°C

Referencia				€	Embalaje
Referência				€	Embalagem
VWS02Y015E	DN15	Rp 1/2"	Kv = 39,2 m³/h	240,00	1
VWS02Y020E	DN20	Rp 3/4"	Kv = 62 m³/h	250,00	1
VWS02Y025E	DN25	Rp 1"	Kv = 85,2 m³/h	260,00	1



Detector Wi-Fi de fugas de agua y congelación W1

Detector Wi-Fi de fugas de água e congelamento W1

W1

- Aviso en caso de fuga de agua, congelación o nivel de humedad elevado mediante la app Resideo.
 - Posibilidad de avisar a un vecino o amigo para que intervenga con rapidez
 - Instalación flexible con dos opciones: sensor / cable de detección ampliable
 - Funcionamiento con baterías (3xAAA) incluidas
 - Configuración sencilla mediante la app Resideo
 - Monitorización de los valores de temperatura y humedad gracias a los sensores integrados y con registros visibles en la app
 - Posibilidad de añadir cables sensores para extender el área de detección (hasta 150 m)
 - Sirena integrada de 100 dBA
 - Compatible con Wi-Fi de 2,4 GHz de frecuencia
- Aviso em caso de fuga de água, congelamento ou nível de humidade elevado através da aplicação Resideo
 - Possibilidade de avisar um vizinho ou amigo para intervenção com rapidez
 - Instalação flexível com duas opções: sensor/cabo de deteção amplável
 - Funcionamento com pilhas (3xAAA) incluídas
 - Configuração simples através da aplicação Resideo
 - Monitorização dos valores de temperatura e humidade através dos sensores integrados e com registos visíveis na aplicação
 - Possibilidade de adicionar cabos sensores para aumentar a área de deteção (até 150 m)
 - Sirene integrada de 100 dBA
 - Compatível com Wi-Fi de 2,4 GHz de frequência

Referencia		€	Embalaje
Referência		€	Embalagem
W1KS	Detector Wi-Fi de fugas de agua y congelación W1 Detector Wi-Fi de fugas de água e congelamento W1	94,00	1
W1AS	Cable sensor de 1,2 m para detector de fugas de agua W1 Cabo sensor de 1,2 m para detetor de fugas de água W1	26,90	1



Plataforma RESIDEO



DESCUENTO % CONNECTED

DESCONTO % CONNECTED

**SOLUCIONES
INTELIGENTES PARA LOS
HOGARES DE NUESTROS
CLIENTES**





Cada crisis necesita un héroe

Instalador. Este es tu momento.

Estamos aquí para asegurarnos que tengas la gama de productos de control de calefacción que necesitas para marcar la diferencia este invierno.



©Resideo Technologies Inc.
La marca registrada Honeywell Home se utiliza
bajo licencia de Honeywell International Inc.

Honeywell Home
by **resideo**

Pequeños cambios que pueden marcar una gran diferencia



TERMOSTATO CABLEADO T3 CON PROGRAMACIÓN SEMANAL

Cambiar un termostato mecánico antiguo por un termostato con compensación de carga.

Ahorro de hasta un
10%
al año



TERMOSTATO RADIOFRECUENCIA T4R CON PROGRAMACIÓN SEMANAL

Actualizar un termostato mecánico a un termostato de compensación de carga OpenTherm.

Ahorro de hasta un
12%
al año



VÁLVULAS DE RADIADOR TERMOSTÁTICAS

Actualizar sus válvulas de radiador manuales a válvulas de radiador termostáticas.

Ahorro de hasta un
18%
al año



TERMOSTATO INTELIGENTE T6R Y VÁLVULAS DE RADIADOR TERMOSTÁTICAS

Actualizar las válvulas de radiador manuales y el termostato mecánico a un termostato de compensación de carga inteligente y válvulas de radiador termostáticas.

Ahorro de hasta un
31%
al año



SISTEMA MULTIZONA EVOHOME CONECTADO Y VÁLVULAS DE RADIADOR ELECTRÓNICAS

Reemplazar las válvulas de radiador manuales y un termostato mecánico por válvulas de radiador electrónicas y una solución de zonificación OpenTherm modulante.

Ahorro de hasta un
32%
al año

8. CONTROL DE LA CLIMATIZACIÓN Y SOLUCIONES CONNECTED

*CONTROLO DE CLIMA
E SOLUÇÕES CONNECTED*

8.01 - CRONOTERMOSTATO INTELIGENTE CONNECTED	108	8.09 - TERMOSTATOS MODULANTES OPENTHERM®	127
8.01 - CRONOTERMOSTATO INTELIGENTE CONNECTED		8.09 - TERMÓSTATOS MODULANTES OPENTHERM®	
Sistema Wi-Fi de control de la temperatura basado en la plataforma Honeywell Home y compatible con Apple HomeKit	108	Cronotermostato inteligente Connected T6 y T6R	127
<i>Sistema Wi-Fi de controlo da temperatura com base na plataforma Honeywell Home e compatível com Apple HomeKit</i>		<i>Cronotermostato inteligente Connected T6 y T6R</i>	
Accesorios	108	Cronotermostato T4R y T4M	127
<i>Acessórios</i>		<i>Cronotermostato T4R y T4M</i>	
8.02 - Y87 CONNECTED	109	Termostato de ambiente digital cableado	127
8.02 - Y87 CONNECTED		<i>Termóstato de ambiente digital con cablagem</i>	
Termostato inalámbrico para el control de la calefacción con gestión vía smartphone	109	Termostato de ambiente digital inalámbrico	127
<i>Termóstato sem fios para control de aquecimento para gestão através de smartphone</i>		<i>Termóstato de ambiente digital sem fios</i>	
8.03 - EVOHOME CONNECTED WI-FI	110	Receptor modulante OpenTherm®	127
8.03 - EVOHOME CONNECTED WI-FI		<i>Receptor modulador OpenTherm®</i>	
Sistema de regulación para el control de hasta 12 zonas con gestión vía smartphone	110	8.10 - SOLUCIONES DE ZONIFICACIÓN	128
<i>Sistema de regulação para controlar até 12 zonas com gerenciamento via smartphone</i>		8.10 - SOLUÇÕES DE ZONEAMENTO	
Accesorios	114	Soluciones de zonificación para válvulas de zona / bombas con demanda de caldera	128
<i>Acessórios</i>		Tabla de selección	128
8.04 - ACCESORIOS EVOHOME CONNECTED	115	<i>Soluções de zoneamento para válvulas de zona/ bombas com comando de caldera</i>	
8.04 - ACESSÓRIOS EVOHOME CONNECTED		<i>abela de selecção</i>	
Sistema de regulación para el control de hasta 12 zonas con gestión vía smartphone	115	Soluciones de zonificación para válvulas de zona / bombas con demanda de caldera	129
<i>Sistema de regulação para controlar até 12 zonas com gerenciamento via smartphone</i>		<i>Soluções de zoneamento para válvulas de zona/ bombas com comando de caldera</i>	
8.05 - SISTEMA DE REGULACIÓN DE SUELO RADIANTE / REFRESCANTE	116	8.11 - CONTROL DE FAN-COIL	130
8.05 - SISTEMA DE REGULAMENTO DE PISO RADIANTE / REFRESCANTE		8.11 - CONTROLO DE FAN-COIL	
Sistema de regulación cableado e inalámbrico para control de suelo radiante / refrescante	116	Termostatos de fan-coil mecánicos Serie Xe70	130
<i>Sistema de regulação com fio e sem fio para piso aquecimento / arrefecimento</i>		Tabla de selección	130
8.06 - CRONOTERMOSTATOS	120	<i>Termóstatos de fan-coil mecânicos Série Xe70</i>	
8.06 - CRONOTERMOSTATOS		<i>Tabela de selecção</i>	
Cronotermostato T4 y T4R para el control de calefacción en viviendas	120	Termostatos de ambiente Serie Xe70	130
<i>Cronotermóstato T4 e T4R para o controlo de aquecimento da casa</i>		<i>Termóstatos de ambiente Série Xe70</i>	
Sensores para T4 y T6	120	Termostatos de fan-coil - montaje en superficie	131
<i>Sensores para T4 e T6</i>		Tabla de selección	131
Cronotermostato T3 y T3R para el control de calefacción en viviendas	121	<i>Termóstatos de fan-coil - montagem em superfície</i>	
<i>Cronotermóstato T3 y T3R para o controlo de aquecimento da casa</i>		Termostatos de fan-coil - montaje en superficie	131
Controlador electrónico de radiador HR90WE	122	<i>Termóstatos de fan-coil - montagem em superfície</i>	
<i>Controlador electrónico de radiador HR90WE</i>		Termostatos de fan-coil - montaje empotrado - Serie Orchid	132
Accesorios para HR90WE	122	Tabla de selección	132
<i>Acessórios para HR90WE</i>		<i>Termóstatos de fan-coil - montagem embutida Série Orchid</i>	
8.07 - TERMOSTATOS DE AMBIENTE	123	Termostatos de fan-coil - montaje empotrado Serie Orchid	132
8.07 - TERMÓSTATOS DE AMBIENTE		<i>Termóstatos de fan-coil - montagem embutida Série Orchid</i>	
Termostatos de ambiente digital	123	Termostatos de fan-coil - con comunicación - Serie Orchid	134
<i>Termóstatos de ambiente digital</i>		Tabla de selección	134
Termostato inalámbrico para el control de la calefacción	125	<i>Termóstatos de fan-coil - com comunicação - Série Orchid</i>	
<i>Termóstato sem fios para control de aquecimento</i>		<i>Tabela de selecção</i>	
Termostatos de ambiente	126	Termostatos de fan-coil - Con comunicación Serie Orchid	134
<i>Termóstatos de ambiente</i>		<i>Termóstatos de fan-coil - com comunicação Série Orchid</i>	
8.08 - ACCESORIOS PARA TERMOSTATOS	126	8.12 - TIMBRES INALÁMBRICOS	136
8.08 - ACESSÓRIOS PARA TERMOSTATOS		8.12 - CAMPAINHAS SEM FIOS	
Cajas de protección universal para termostato transparentes	126	Timbres Inalámbricos	136
<i>Caixas de protecção universal para termóstato transparente</i>		<i>Campainhas sem fios</i>	
		Pulsadores y accesorios	141
		<i>Botões e acessórios</i>	
		Accesorios	141
		<i>Acessórios</i>	
		Timbres cableados	142
		<i>Campainhas com fios</i>	
		8.13 - DETECTORES DE CO, HUMO Y TEMPERATURA	143
		8.13 - DETECTORES DE CO, GÁS, FUMAÇA E TEMPERATURA	
		Detector autónomo de Monóxido de Carbono	143
		<i>Detector autónomo de Monóxido de Carbono</i>	
		Detector de humo y temperatura	143
		<i>Detector de fumo e temperatura</i>	



8.01 - CRONOTERMOSTATO INTELIGENTE CONNECTED

8.01 - CRONOTERMOSTATO INTELIGENTE CONNECTED

Sistema Wi-Fi de control de la temperatura basado en la plataforma Resideo y compatible con Apple HomeKit

Sistema Wi-Fi de controlo da temperatura com base na plataforma Resideo e compatível com Apple HomeKit

T6 YT6R

- Cronotermostato semanal con 6 cambios por día
- Diseño moderno y elegante
- Pantalla clara y fácil de leer, con tecnología táctil
- Wi-Fi integrado
- Controlable a distancia mediante smartphone y tablet; app disponible para iOS y Android
- Tecnología de Geolocalización para controlar la calefacción automáticamente cuando se está ausente
- Funciones de optimización avanzada para alcanzar la temperatura deseada en el momento oportuno
- Función bloqueo de pantalla
- Montaje rápido y sencillo, configuración inmediata gracias a la App
- Interruptor unipolar inversor (SPDT) libre de potencial 24V...230V/50Hz - 5(3)A
- Programación de fábrica para un uso inmediato
- Compatible con aplicaciones OpenTherm
- Módulo relé (incluido)

- Cronotermóstato semanal com 6 mudanças por dia
- Design moderno e elegante
- Ecrã claro e fácil de ler, com tecnologia tátil
- Wi-Fi integrado
- Controlado à distância com smartphone e tablet; app disponível para iOS e Android
- Tecnologia de geolocalização para controlar o aquecimento automaticamente quando está ausente
- Funções de otimização avançada para atingir a temperatura desejada no momento certo
- Função bloque de ecrã
- Montagem rápida e simples, configuração imediata graças à app
- Interruptor unipolar inversor (SPDT) sem potencial 24 V...230 V/50 Hz - 5(3) A
- Programa de fábrica para um funcionamento imediato
- Compatível com aplicações OpenTherm
- Módulo relé (incluído)

Referencia		€	Embalaje
Referência		€	Embalagem
Y6H810WF1005	Versión T6 cableada para montaje en pared - negro <i>Versão T6 com fio para montagem em parede - preto</i>	224,00	1
Y6H910WF4032	Versión T6 cableada para montaje en pared - blanco <i>Versão T6 com fio para montagem em parede - branco</i>	224,00	1
Y6H910RW4013	Versión T6R inalámbrica con soporte de sobre mesa - negro <i>Versão T6R sem fios com suporte de mesax - preto</i>	286,00	1

Accesorios Acessórios

Referencia		€	Embalaje
Referência		€	Embalagem
T6H600WF1003	Cronotermostato de recambio T6 cableado - negro <i>Cronotermóstato de mudança T6 com fio - preto</i>	185,00	1
T6H600WF1015	Cronotermostato de recambio T6 cableado - blanco <i>Cronotermóstato de mudança T6 com fio - branco</i>	185,00	1
T6H700RW4011	Cronotermostato de recambio T6R inalámbrico - negro <i>Cronotermóstato de mudança T6R sem fios - preto</i>	222,00	1
R4H810A1004	Módulo relé de recambio para T6 cableado <i>Módulo relé de mudança para T6 com cablagem</i>	97,20	1
R4H910RF1004	Módulo relé de recambio para T6R/T4R/T3R inalámbrico <i>Módulo relé de mudança para T6R/T4R/T3R sem fios</i>	111,10	1
R6H911RF4018	Módulo de relé inalámbrico de 2 canales para T6R <i>Módulo relé sem fios 2 canais para T6R</i>	117,50	1

Referencia		Ver página
Referência		Ver página
F42010972 001	Sensor a distancia para T4/T6 cableado (hasta 50 metros) <i>Sensor a distância para T4/T6 com cablagem (hasta 50 metros)</i>	120

DESCUENTO % CONNECTED

DESCONTO % CONNECTED

8.02 - Y87 CONNECTED

8.02 - Y87 CONNECTED

Termostato inalámbrico para el control de la calefacción con gestión vía smartphone Termóstato sem fios para control de aquecimento para gestão através de smartphone

Termostato inalámbrico de una zona

- Termostato ambiente para calefacción con comunicación por radiofrecuencia
- Manejo sencillo gracias a su dial giratorio
- Pantalla retroiluminada
- Pasarela para gestión remota vía smartphone
- Programable a distancia gracias a su aplicación gratuita Total Connect Comfort para smartphone y tablet
- Contacto SPDT a 24...230V/50-60 Hz
- Compatible como sonda ambiente en sistemas con evohome o HCE80

Termóstato sem fios para uma zona

- Termóstato ambiente para aquecimento via rádiofrequência
- Intuitivo, devido ao seu dial giratório
- Ecrã retroiluminado
- Corredor para gestão através de smartphone
- Aplicação gratuita Total Connect Comfort para smartphone e tablet, com programação a distância
- Contato SPDT 24...230V/50-60 Hz
- Compatível como sonda ambiente em sistemas com evohome ou HCE80

Y87RFC - Y87 CONNECTED PACK

Referencia		€	Embalaje
Referência		€	Embalagem
Y87RFC2066	Kit de regulación para la calefacción, vía R.F. formado por: 1 ud. T87RF2041 Termostato ambiente inalámbrico para montaje en pared 1 ud. BDR91 Receptor bidireccional 1 ud. RFG100 Pasarela para gestión vía smartphone Kit de regulação para aquecimento, por R.F. constituído por gestão compreendendo: 1 uni. T87RF2041 Termóstato ambiente sem fios montável em parede 1 uni. BDR91 Recetor bidireccional 1 uni. RFG100 Corredor para gestão através de smartphone	220,00	1
RFG100	Pasarela para gestión vía smartphone Corredor para gestão através de smartphone	88,10	1

Honeywell Home

PLATAFORMA
TOTAL CONNECT COMFORT



8

DESCUENTO % CONNECTED

DESCONTO % CONNECTED



Radiadores Radiadores

Válvulas de zona/bombas Válvulas de zona/bombas

Calefacción eléctrica Aquecimento eléctrico

Suelo radiante Piso radiante

Agua caliente sanitaria (**) Água quente sanitária (**)

(**) Para acumuladores
(**) Para acumuladores

Demanda de generación / cambio de modo Demanda de geração / mudança de modo

8.03 - EVOHOME CONNECTED WI-FI

8.03 - EVOHOME CONNECTED WI-FI

Sistema de regulación para el control de hasta 12 zonas con gestión vía smartphone Sistema de regulação para controlar até 12 zonas com gerenciamento via smartphone

Sistema de regulación vía radiofrecuencia

- Conjunto formado por 1 controlador de pantalla táctil digital ATC928G3027 para controlar de 1 a 12 zonas de temperatura con programación horaria, regulación vía RF, y control de generación con receptor bidireccional BDR91T
- Para calefacción y refrigeración, compatible con control de bombas de calor
- Wi-Fi integrado para gestión remota vía smartphone
- Programación hasta 12 zonas 6 niveles de temperatura
- Protección antihielo - Auto/Manual Optimización
- Función vacaciones
- Contacto SPDT a 24...230V/50-60Hz
- Programación con pantalla táctil autoexplicativa de uso intuitivo y a color

Sistema de regulação via rádiofreqüência

- Conjunto composto de um controlador ATC928G3027 tela de toque digital para controlar 1-12 zonas de temperatura com timer, controle via RF e controle de geração com BDR91T receptor bidireccional
- Para aquecimento e resfriamento, compatível com controle de bomba de calor
- Wi-Fi integrado para gerenciamento remoto via smartphones
- Programação até 12 zonas
- 6 níveis de temperatura
- Proteção geada - Auto/Manual - Otimização Função férias
- Contato SPDT 24...230V/50-60Hz
- Programação com tela de toque auto-explicativo e intuitivo a cores

Actuadores



HR92WE (*)



HR91 (*)



AVS90
Protector para HR92WE



AVS91
Protector para HR91

(*) Sensor de temperatura integrado

Sensores



HR92WE



HR91

O bien



T87RF2041



DTS92A1011



HCF82
Antimanipulación



DT92A1004



Y87RF2058



HCF82 + BDR91A1000



HCC100



T87RF2041



HCF82
Antimanipulación



DTS92A1011



ATF500DHW



BDR91A1000
(caldera, bomba,
válvula de zona)



R8810A1018
(Opentherm)



BDR91T1004
(bomba de calor y
cambio frío / calor)

DESCUENTO % CONNECTED

DESCONTO % CONNECTED

8.03 - EVOHOME CONNECTED WI-FI

8.03 - EVOHOME CONNECTED WI-FI

Honeywell Home

PLATAFORMA
TOTAL CONNECT COMFORT



Sistema de regulación para el control de hasta 12 zonas con gestión vía smartphone Sistema de regulação para controlar até 12 zonas com gerenciamento via smartphone

Desde el controlador central evohome se gestiona y regula la calefacción en las diferentes habitaciones, con un programa único o diferenciado por habitación. También permite su uso como sensor de temperatura. En las habitaciones con radiadores, la temperatura se mide y se regula a través de los controladores de radiador HR92. En la siguiente aplicación, se pueden observar:

- 2 zonas de suelo radiante
- 2 zonas de radiadores
- 1 zona con válvula de zona
- Demanda de caldera

Através do controlador central evohome pode-se gerir e regular o aquecimento dos vários compartimentos. Permite uma programação independente para cada compartimento. O Evohome também poderá ser utilizado como sensor de temperatura. Nos compartimentos com radiadores, a temperatura é medida e regulada através dos controladores para radiador HR92. Na seguinte aplicação, podemos analisar:

- 2 zonas de pavimento radiante
- 2 zonas de radiadores
- 1 zona de válvula de zona
- Funcionamento da caldeira

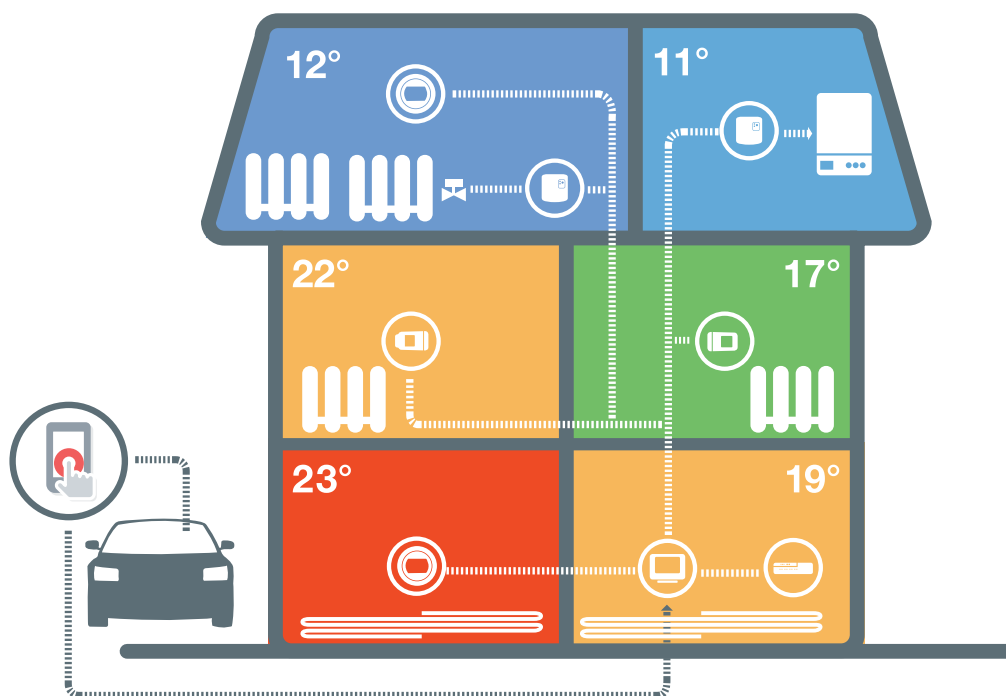

	Descripción	Referencia	Unidades
	Evohome Connected pack	ATP921R3118	1
	Controlador suelo radiante + Antena	HCC100	1
	Kit termostato digital RF + receptor BDR91	Y87RF2058	1
	Termostato de ambiente digital RF	T87RF2041	1
	Termostato de radiador electrónico RF	HR92WE	2

8

DESCUENTO % CONNECTED

DESCONTO % CONNECTED



8.03 - EVOHOME CONNECTED WI-FI

8.03 - EVOHOME CONNECTED WI-FI

Sistema de regulación para el control de hasta 12 zonas con gestión vía smartphone Sistema de regulação para controlar até 12 zonas com gerenciamento via smartphone

Desde el controlador central evohome se gestiona y regula la calefacción y refrigeración en las diferentes habitaciones, con un programa único o diferenciado por habitación. También permite su uso como sensor de temperatura. En las habitaciones con radiadores, la temperatura se mide y se regula a través de los controladores de radiador HR92. En la siguiente aplicación, se pueden observar:

- 2 zonas de suelo radiante (calefacción)
- 2 zonas de radiadores (calefacción)
- 2 zonas con fan-coils* (refrigeración)
- Bomba de calor, con depósito de inercia y dos bombas circulatoras.

Gracias a los receptores BDR91, es posible cambiar el modo de funcionamiento de la bomba de calor (calefacción / refrigeración) y controlar las bombas circulatoras

*Control de fan-coils a velocidad fija

Através do controlador central evohome pode-se gerir e regular o aquecimento e refrigeração dos vários compartimentos. Permite uma programação independente para cada compartimento. O Evohome também poderá ser utilizado como sensor de temperatura. Nos compartimentos com radiadores, a temperatura é medida e regulada através dos controladores para radiador HR92. Na seguinte aplicação, podemos analisar:

- 2 zonas de pavimento radiante (aquecimento)
- 2 zonas de radiadores (aquecimento)
- 2 zonas com fan-coils* (resfriamento)
- Bomba de calor, com tanque pulmão e duas bombas circulantes.

Grças aos receptores BDR91, é possível alterar o modo de funcionamento da bomba de calor (aquecimento / refrigeração) e controlar as bombas de circulação

*Controle de fan-coils em velocidade fixa

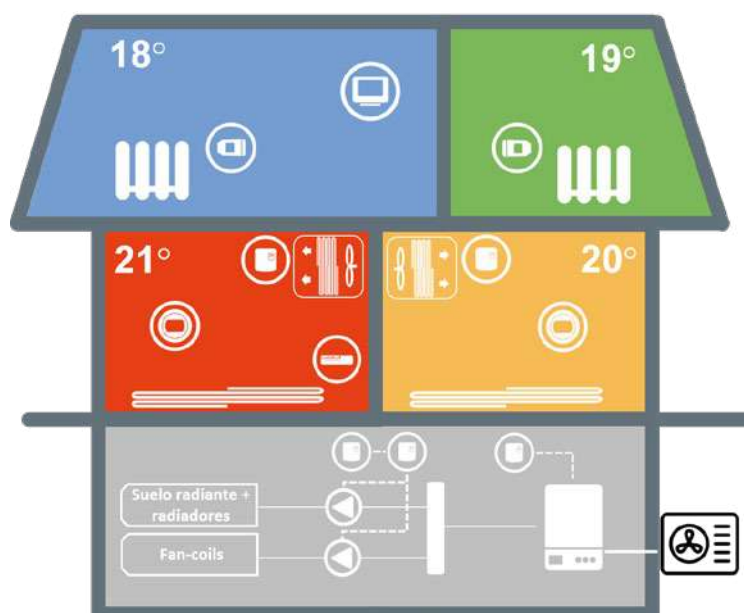

	Descripción	Referencia	Unidades
	Evohome Connected pack	ATP921R3118	1
	Controlador suelo radiante	HCC100	1
	Kit termostato digital RF + receptor BDR91	Y87RF2058	2
	Receptor bidireccional BDR91T	BDR91T1004	2
	Termostato de radiador electrónico RF	HR92WE	2

DESCUENTO % CONNECTED

DESCONTO % CONNECTED

8.03 - EVOHOME CONNECTED WI-FI

8.03 - EVOHOME CONNECTED WI-FI

Sistema de regulación para el control de hasta 12 zonas con gestión vía smartphone
Sistema de regulação para controlar até 12 zonas com gerenciamento via smartphone

ATP921R3118 - EVOHOME CONNECTED PACK

Referencia	€	Embalaje
Referência	€	Embalagem
ATP921R3118	348,00	1

Kit de regulación evohome, vía R.F. formado por:
n° 1 ATC92863027 - Controlador evohome con Wi-Fi integrado y embellecedor blanco
n° 1 ATF800 - Soporte sobremesa con fuente alimentación y cable
n° 1 BDR91T - Receptor bidireccional

Kit regulação evohome via R.F. compreendendo:
n° 1 ATC92863027 - Controlador evohome com Wi-Fi integrado e guarnição branca
n° 1 ATF800 - Suporte de mesa com fonte de alimentação e cabo
n° 1 BDR91T - Receptor bidireccional

PS: Para instalación en pared, disponible soporte de pared con fuente de alimentación ATF600
PS: Para a montagem na parede, disponível com suporte de parede fonte de alimentação ATF600

HR92WE

Termostato de radiador electrónico vía radiofrecuencia

- Diseño moderno y dimensiones reducidas
- Pantalla retroiluminada con texto explicativo y posición regulable para una lectura óptima
- Montaje rápido
- Función "ventana abierta" para el ahorro energético
- Alimentación con 2 pilas de 1,5 V
- Para el montaje en válvula M30 x 1,5

Termostato de radiador eletrônico por radiofrequência

- Design moderno e dimensões compactas
- Visor retroiluminado com texto explicativo e posição ajustável para leitura ideal
- Montagem rápida
- Função "janela aberta" para economia de energia
- Alimentado por 2 x 1.5 V
- Para montagem na válvula M30 x 1,5

Referencia	€	Embalaje
Referência	€	Embalagem
HR92WE	103,50	1
HR924WE	364,00	1

Termostato de radiador electrónico con transmisión vía radiofrecuencia, incluye tornillos para evitar el desmontaje, pilas y adaptador para válvula (Comap / Herz, Danfoss y Caleffi)

Termostato de radiador eletrônico via rádiofrequência, inclui parafusos para evitar a remoção, baterias e válvula adaptador (Comap / Herz, Danfoss e Caleffi)

4 termostatos de radiador electrónico con transmisión vía radiofrecuencia, incluyen tornillos para evitar el desmontaje, pilas y adaptadores para válvula (Comap / Herz, Danfoss y Caleffi)

4 termostatos de radiador eletrônico via rádiofrequência, inclui parafusos para evitar a remoção, baterias e válvula adaptador (Comap / Herz, Danfoss e Caleffi)

HR91

Termostato de radiador electrónico vía radiofrecuencia

- Diseño minimalista fácil de combinar en cualquier ambiente
- Sencillo modo de comprobación mediante luces LED
- Montaje y puesta en marcha rápida y sencilla
- Temperaturas en modo manual predefinidas
- Función "ventana abierta" para el ahorro energético
- Alimentación con 2 pilas de 1,5 V
- Para el montaje en válvula M30 x 1,5
- Montaje recomendado con válvulas Honeywell Home

Termostato de radiador eletrônico via radiofrequência

- Desenho minimalista fácil de combinar em qualquer ambiente
- Modo simples de verificação através de luzes LED
- Montagem e colocação em funcionamento rápida e simples
- Temperaturas em modo manual predefinidas
- Função de "janela aberta" para poupança energética
- Alimentação com 2 pilhas de 1,5 V
- Para montagem em válvula M30 x 1,5
- Montagem recomendada com válvulas Honeywell Home

Referencia	€	Embalaje
Referência	€	Embalagem
HR91	79,40	1
HR914	286,00	1

Termostato de radiador electrónico RF, incluye pilas y adaptador para válvula (Danfoss)

Termostato de radiador eletrônico RF, inclui baterias e válvula adaptador (Danfoss)

4 Termostatos de radiador electrónico RF, incluye pilas y adaptador para válvula (Danfoss)

4 Termostato de radiador eletrônico RF, inclui baterias e válvula adaptador (Danfoss)

Honeywell Home

PLATAFORMA
TOTAL CONNECT COMFORT



DESCUENTO % CONNECTED

DESCONTO % CONNECTED



8.03 - EVOHOME CONNECTED WI-FI

8.03 - EVOHOME CONNECTED WI-FI

Accesorios Acessórios

ATF500DHW

Referencia	€	Embalaje
Referência	€	Embalagem
ATF500DHW	145,20	1

Kit para controlar el agua caliente sanitaria desde evohome formado por transmisor de temperatura CS92A1007 + sensor de temperatura de contacto + sensor de temperatura de inmersión + receptor BDR91A1000
 Kit para controlar a água quente sanitária de evohome formado por transmissor de temperatura CS92A1007 + sensor de temperatura de contacto + sensor de temperatura de imersão + receptor BDR91A1000

ATF800

Referencia	€	Embalaje
Referência	€	Embalagem
ATF800	60,90	1

Soporte de sobremesa con fuente de alimentación y cable
 Suporte de mesa com fonte de alimentação e cabo

ATF600

Referencia	€	Embalaje
Referência	€	Embalagem
ATF600	54,10	1

Soporte de pared con fuente de alimentación
 Suporte de parede com fonte de alimentação

ATF700

Referencia	€	Embalaje
Referência	€	Embalagem
ATF700	25,70	1

Juego de embellecedores para evohome (3 colores)
 Jogo de capas frontais para evohome (3 cores)

DESCUENTO % CONNECTED

DESCONTO % CONNECTED

8.04 - ACCESORIOS EVOHOME CONNECTED

8.04 - ACESSÓRIOS EVOHOME CONNECTED

Sistema de regulación para el control de hasta 12 zonas con gestión vía smartphone
Sistema de regulação para controlar até 12 zonas com gerenciamento via smartphone

T87RF

Referencia		€	Embalaje
Referência		€	Embalagem
T87RF2041	Termostato de ambiente digital Termóstato de ambiente digital	123,20	1

DTS92A1011

Referencia		€	Embalaje
Referência		€	Embalagem
DTS92A1011	Termostato de ambiente digital Termóstato de ambiente digital	117,00	1

HCF82

Referencia		€	Embalaje
Referência		€	Embalagem
HCF82	Sensor ambiente Sensor ambiente	120,90	1

BDR91A1000

Referencia		€	Embalaje
Referência		€	Embalagem
BDR91A1000	Receptor bidireccional Receptor bidireccional	154,00	1

BDR91T1004

Referencia		€	Embalaje
Referência		€	Embalagem
BDR91T1004	Receptor bidireccional compatible con bomba de calor, cambio frío / calor Receptor bidireccional compatível com bomba de calor, troca de frio / calor	154,00	1

R8810A1018

Referencia		€	Embalaje
Referência		€	Embalagem
R8810A1018	Receptor modulante con comunicación OpenTherm® Receptor modulador com comunicação OpenTherm®	188,00	1

AVS90

Referencia		€	Embalaje
Referência		€	Embalagem
AVS90	Protector para HR92WE Protetor para HR92WE	35,90	1

AVS91

Referencia		€	Embalaje
Referência		€	Embalagem
AVS91	Protector para HR91 Protetor para HR91	27,50	1

Honeywell Home

PLATAFORMA
TOTAL CONNECT COMFORT



8



ESP Clase VIII +5%



8.05 - SISTEMA DE REGULACIÓN DE SUELO RADIANTE / REFRESCANTE 8.05 - SISTEMA DE REGULAMENTO DE PISO RADIANTE / REFRESCANTE

Sistema de regulación cableado e inalámbrico para control de suelo radiante / refrescante
Sistema de regulação com fio e sem fio para piso aquecimento / arrefecimento

HCC100

NEW

- Control de hasta 6 zonas mediante termostatos OpenTherm® Honeywell Home
- Control de hasta 8 zonas inalámbricas mediante termostatos inalámbricos Honeywell Home
- Hasta 20 actuadores termoelectrónicos (libremente configurables)
- Instalación rápida: no se utilizan tornillos para los terminales cableados
- Antena con cable de 2m incluida, para comunicación RF y Bluetooth
- Configuración y puesta en marcha a través de la app Resideo Pro (iOS y Android) via Bluetooth
- Cambio frío/calor centralizado (por contacto exterior o vía termostato OpenTherm®)
- Funcionando en modo calor, posibilidad de control automático de 2 niveles de temperatura en zonas 2 a 6 a través del termostato OpenTherm® de la zona 1. Modo ECO y COMFORT
- Algoritmo adaptativo e inteligente Fuzzy Logic para control preciso de la temperatura en las diferentes zonas
- Posibilidad de control en cascada de hasta 3 controladores
- Posibilidad de compensación por temperatura exterior (OTC)
- Posibilidad de gestión vía smartphone de las zonas a través de evohome
- Entradas
 - Cambio frío / calor
 - Detector de condensación (humedad)
- Salidas
 - Cambio frío / calor (libre de tensión)
 - Demanda de calefacción (contacto 24-230V/1A) (configurable según la aplicación)
 - Demanda de refrigeración (contacto 24-230V/1A) (configurable según la aplicación)
 - Control de bomba circuladora (230Vac)
 - Control de demanda del generador OpenTherm® (bus)
 - Control de demanda con BDR91T (radiofrecuencia)
- Controló até 6 zonas com termostatos OpenTherm® Honeywell Home
- Controló de até 8 zonas sem fios através de termostatos sem fios Honeywell Home
- Até 20 atuadores termoelectrónicos (libremente configuráveis)
- Instalação rápida: sem parafusos utilizados para terminais com fios
- Antena com cabo de 2m incluída, para comunicação por RF e Bluetooth
- Configuração e colocação em funcionamento através da aplicação Resideo Pro (iOS e Android) via Bluetooth
- Mudança centralizada de refrigeração/aquecimento (via contacto exterior ou via termostato OpenTherm®)
- Funcionamento em modo de calor, possibilidade de controlo automático de 2 níveis de temperatura nas zonas 2 a 6 através do termostato OpenTherm® na zona 1. Modo ECO e COMFORT
- Algoritmo adaptativo e inteligente Fuzzy Logic para controlo preciso da temperatura em diferentes zonas
- Possibilidade de controlo em cascata de um máximo de 3 controladores
- Compensação da temperatura exterior possível (OTC)
- Possibilidade de gestão via smartphone das zonas através da evohome
- Entradas
 - Mudança quente / frio
 - Detetor de condensação (humidade)
- Saídas
 - Mudança quente/frio (sem tensão)
 - Procura de aquecimento (contacto 24-230V/1A) (configurável dependendo da aplicação)
 - Procura de refrigeração (contacto 24-230V/1A) (configurável de acordo com a aplicação)
 - Controlo de bomba circuladora (230Vac)
 - Controlo da procura do gerador OpenTherm® (bus)
 - Controlo da procura com BDR91T (radiofrequência)

Referencia		€	Embalaje
Referência		€	Embalagem
HCC100M2022	Controlador suelo radiante / refrescante Controlador piso aquecimento / arrefecimento	383,00	1

Termostatos cableados Termóstatos com fios

Referencia		€	Embalaje
Referência		€	Embalagem
T4H310A3032	Cronotermostato T4M modulante OpenTherm® Cronotermostato T4M modulante OpenTherm®	143,50	1
T87M2036	Termostato de ambiente T87M modulante OpenTherm® Termóstato de ambiente T87M modulante OpenTherm®	98,10	1

DESCUENTO % CONNECTED

DESCONTO % CONNECTED

Y87C2004	Kit Y87C para regulación modulante OpenTherm® de la calefacción y gestión vía smartphone, compuesto por 1 ud. T87C2055 Termostato de ambiente modulante OpenTherm® 1 ud. RFG100 Pasarela para gestión vía smartphone® Kit Y87C de regulação modulante OpenTherm® para aquecimento e gestão através de smartphone® 1 ud. T87C2055 Termostato ambiente modulante OpenTherm® 1 ud. RFG100 Gateway para gestão através de smartphone	182,00	1
T87HC2011	Termostato de ambiente T87HC, frío/calor modulante OpenTherm® Termóstato de ambiente T87HC, frio / calor modulante OpenTherm®	98,10	1

8.05 - SISTEMA DE REGULACIÓN DE SUELO RADIANTE / REFRESCANTE

8.05 - SISTEMA DE REGULAMENTO DE PISO RADIANTE / REFRESCANTE

Honeywell Home

SOLUCIONES CONNECTED
CLIMATIZACIÓN INDIVIDUAL
Y CENTRALIZADA
SOLUÇÕES CONNECTED
AQUECIMENTO INDIVIDUAL
E CENTRALIZADO

Termostatos cableados

Termóstatos com fios

Referencia		€	Embalaje
Referência		€	Embalagem
DT41SPMWT30	DT4M Termostato de ambiente digital cableado OpenTherm - Blanco <i>DT4M Termóstato de ambiente digital com cablagem OpenTherm - Branco</i>		Consultar
DT41SPMGT31	DT4M Termostato de ambiente digital cableado OpenTherm - Gris <i>DT4M Termóstato de ambiente digital com cablagem OpenTherm - Cinzento</i>		Consultar
DT41SPMBT32	DT4M Termostato de ambiente digital cableado OpenTherm - Negro <i>DT4M Termóstato de ambiente digital com cablagem OpenTherm - Preto</i>		Consultar



Termostatos inalámbricos

Termóstatos sem fios

Referencia		€	Embalaje
Referência		€	Embalagem
T87RF2041	Termostato de ambiente digital <i>Termóstato de ambiente digital</i>	123,20	1
DTS42WRFST20	DT4R Termostato de ambiente digital inalámbrico de recambio - Blanco <i>DT4R Termóstato de ambiente digital sem fios de mudanca - Branco</i>		Consultar
DTS42GRFST21	DT4R Termostato de ambiente digital inalámbrico de recambio - Gris <i>DT4R Termóstato de ambiente digital sem fios de mudanca - Cinzento</i>		Consultar
DTS42BRFST22	DT4R Termostato de ambiente digital inalámbrico de recambio - Negro <i>DT4R Termóstato de ambiente digital sem fios de mudanca - Preto</i>		Consultar



Accesorios

Acessórios

Referencia		€	Embalaje
Referência		€	Embalagem
EE046-T11	Detector de condensación <i>Detector de condensação</i>		Consultar
AF20-B65-R	Sonda de temperatura exterior, IP65 <i>Sensor de temperatura exterior, IP65</i>	78,80	1
SF20-B54-R	Sonda de temperatura de tubería, IP54 <i>Sensor de temperatura do tubo, IP54</i>	73,00	1
MT4-230-NC-HCC	Normalmente cerrado - 230 Vac - Dimensión de cierre 11.0 mm <i>Normalmente fechado - 230 V CA - Dimensão de fecho 11.0 mm</i>	31,00	1
MT4-230-NO-HCC	Normalmente abierto - 230 Vac - Dimensión de cierre 11.0 mm <i>Normalmente aberto - 230 V CA - Dimensão de fecho 11.0 mm</i>	31,00	1
Adaptadores en página 170 - Adaptadores en página 170			
BDR91T1004	Receptor bidireccional compatible con bomba de calor, cambio frío / calor <i>Receptor bidireccional compatível com bomba de calor, troca de frio / calor</i>	154,00	1



8

Conexiones Conexões

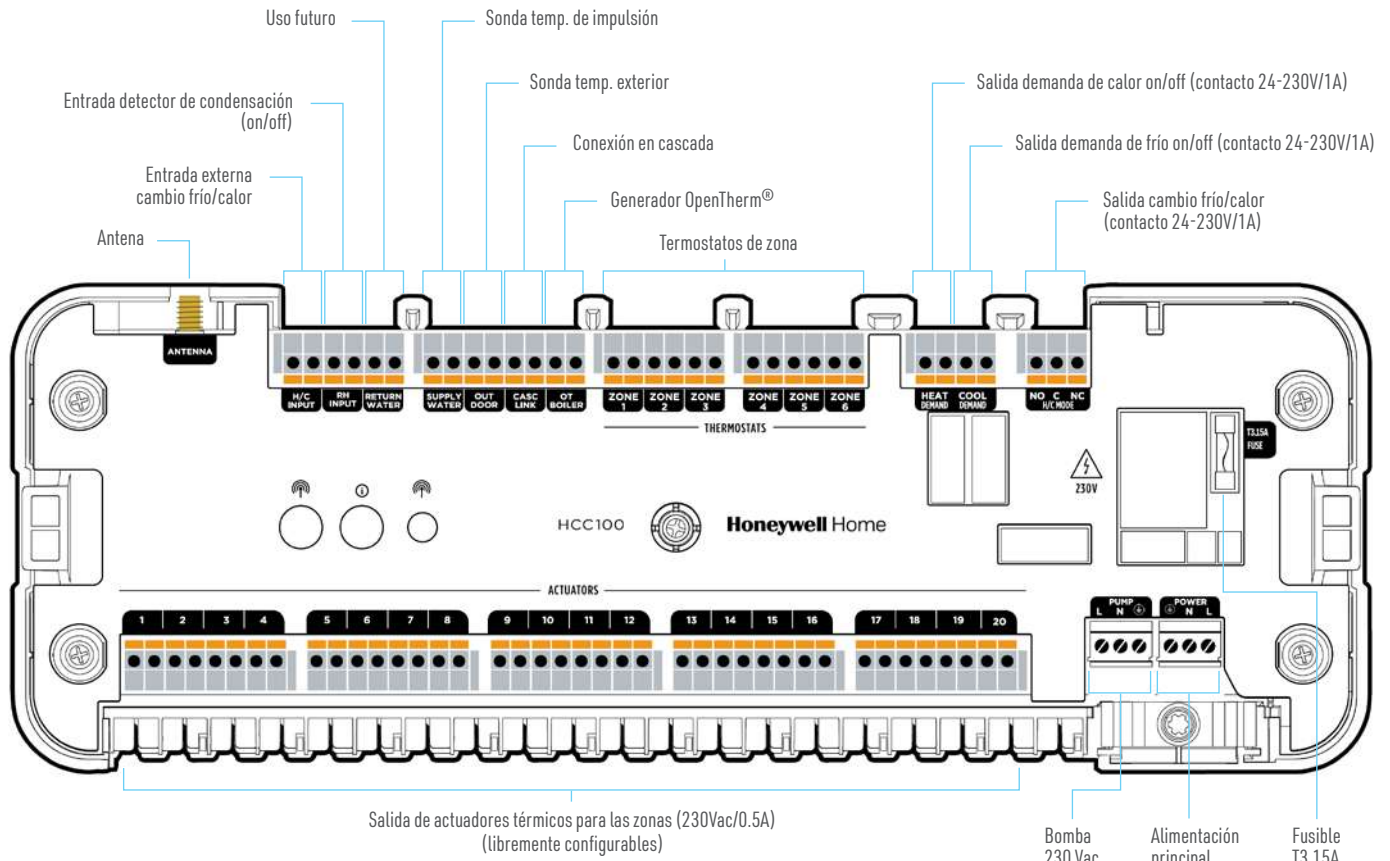

Configuración a través de Resideo Pro App Configuração via Resideo Pro App

- Simplifica la puesta en marcha
- Conexión del controlador al smartphone a través del Bluetooth
- Configuración a través de menú guiado
- Comprueba temperaturas y estado del sistema
- Test de señal radio
- Simplifica o comissionamento
- Ligação do controlador ao smartphone via Bluetooth
- Configuração através de menu guiado
- Verifica temperaturas e estado do sistema
- Teste do sinal de rádio



8.05 - SISTEMA DE REGULACIÓN DE SUELO RADIANTE / REFRESCANTE

8.05 - SISTEMA DE REGULAMENTO DE PISO RADIANTE / REFRESCANTE

Honeywell Home

SOLUCIONES CONNECTED
CLIMATIZACIÓN INDIVIDUAL
Y CENTRALIZADA
SOLUÇÕES CONNECTED
AQUECIMENTO INDIVIDUAL
E CENTRALIZADO

Kits cableados de 4 zonas recomendados

Kits com fios de 4 zonas recomendados

KIT_HCC100_4Z_T87M

KIT para control de 4 zonas de calefacción, no programables, compuesto de:

- 1ud HCC100M2022
- 4 ud T87M

KIT para controlo de 4 zonas de aquecimento, não programáveis, constituído por:

- 1ud HCC100M2022
- 4 ud T87M

Referencia	€	Embalaje
Referência	€	Embalagem
KIT_HCC100_4Z_T87M	Consultar	1

KIT_HCC100_4Z_T3M

KIT para control de 4 zonas de calefacción, zona 1 programable, modo ECO y CONFORT en resto de zonas a través de zona 1, compuesto de:

- 1ud HCC100M2022
- 1ud T3M
- 3ud T87M

KIT para controlo de 4 zonas de aquecimento, zona 1 programável, modo ECO e CONFORTO no resto das zonas através da zona 1, compreendendo:

- 1ud HCC100M2022
- 1ud T3M
- 3ud T87M

Referencia	€	Embalaje
Referência	€	Embalagem
KIT_HCC100_4Z_T3M	Consultar	1

KIT_HCC100_4Z_EVO_H

KIT para control de 4 zonas de calefacción, totalmente programable a través de controlador evohome con Wi-Fi integrado y gestión via smarphone, compuesto de:

- 1ud HCC100M2022
- 1ud ATC928 (Controlador evohome con Wi-Fi)
- 1ud ATF600 (Soporte de pared para evohome)
- 3ud T87M

KIT para controlo de 4 zonas de aquecimento, totalmente programável através de controlador evohome con Wi-Fi integrado e gestão através de smarphone, compreendendo:

- 1ud HCC100M2022
- 1ud ATC928 (Controlador evohome con Wi-Fi)
- 1ud ATF600 (Suporte de parede para evohome)
- 3ud T87M

Referencia	€	Embalaje
Referência	€	Embalagem
KIT_HCC100_4Z_EVO_H	Consultar	1

KIT_HCC100_4Z_T87HC

KIT para control de 4 zonas de calefacción y/o refrigeración, no programables, compuesto de:

- 1ud HCC100M2022
- 4 ud T87HC

KIT para controlo de 4 zonas de aquecimento e/ou refrigeração, não programáveis, compreendendo:

- 1ud HCC100M2022
- 4 ud T87HC

Referencia	€	Embalaje
Referência	€	Embalagem
KIT_HCC100_4Z_T87HC	Consultar	1

KIT_HCC100_4Z_EVO_HC

KIT para control de 4 zonas de calefacción y/o refrigeración, totalmente programable a través de controlador evohome con Wi-Fi integrado y gestión via smarphone, compuesto de:

- 1ud HCC100M2022
- 1ud ATC928 (Controlador evohome con Wi-Fi)
- 1ud ATF600 (Soporte de pared para evohome)
- 3ud T87HC

KIT para controlo de 4 zonas de aquecimento e/ou refrigeração, totalmente programável através de controlador evohome con Wi-Fi integrado e gestão através de smarphone, compreendendo:

- 1ud HCC100M2022
- 1ud ATC928 (Controlador evohome con Wi-Fi)
- 1ud ATF600 (Suporte de parede para evohome)
- 3ud T87HC

Referencia	€	Embalaje
Referência	€	Embalagem
KIT_HCC100_4Z_EVO_HC	Consultar	1



8



8.06 - CRNOTERMOSTATOS

8.06 - CRNOTERMOSTATOS

Cronotermostato para el control de calefacción en viviendas

Cronotermóstato para o controlo de aquecimento da casa

T4 Y T4R

- Cronotermostato con programa diario, semanal o 5+2
 - 4 ó 6 períodos de hora y temperatura por día
 - Diseño moderno y elegante
 - Pantalla gran tamaño retroiluminada y fácil de leer
 - Funciones de optimización avanzada para alcanzar la temperatura deseada en el momento oportuno
 - Función bloqueo de teclado
 - Interruptor unipolar inversor (SPDT) libre de potencial 24V...230V/50Hz - 5(3)A
 - Montaje rápido y sencillo, configuración rápida y sencilla mediante su menú de iconos
 - Programación de fábrica para un uso inmediato
 - Módulo relé incluido (solo T4R)
 - Alimentado por pilas (incluidas)
 - Calefacción/Refrigeración (T4H310A3032 sólo calor)
- Cronotermóstato com programa diário, semanal ou 5+2
 - 4 ou 6 períodos de hora e temperatura por dia
 - Design moderno e elegante
 - Ecrã de tamanho grande, com luz de fundo e fácil de ler
 - Funções de otimização avançada para atingir a temperatura desejada no momento certo
 - Função bloque de teclado
 - Interruptor unipolar inversor (SPDT) sem potencial 24 V...230 V/50 Hz - 5(3) A
 - Montagem simples e rápida, configuração simples e rápida através de menu de ícones
 - Programa de fábrica para um funcionamento imediato
 - Módulo relé incluído (só T4R)
 - Alimentado por pilhas (incluídas)
 - Aquecimento/Refrigeração (T4H310A3032 só calor)

Referencia

Referência		€	Embalaje
Referência		€	Embalagem
T4H110A1022	Versión T4 cableada para montaje en pared <i>Versão T4 com cablagem para montagem em parede</i>	143,50	1
T4H310A3032	Versión modulante Opentherm® <i>Versão modulante Opentherm®</i>	143,50	1
Y4H910RF4005	Versión T4R inalámbrica con soporte de sobre mesa <i>Versão T4R sem fios com suporte de mesa</i>	243,00	1



Accesorios

Acessórios

Referencia

Referência		€	Embalaje
Referência		€	Embalagem
T4H700RF2055	Cronotermostato de recambio T4R inalámbrico <i>Cronotermostato de mudança T4R sem fios</i>	158,00	1

Referencia

Referência		Ver página
Referência		Ver página
R4H910RF1004	Módulo relé de recambio para T6R/T4R/T3R inalámbrico <i>Módulo relé de mudança para T6R/T4R/T3R sem fios</i>	108

Sensores para T4 y T6

Sensores para T4 e T6

F42010972 001

Sensor a distancia

- Para T4/T6
- Cableado (hasta 50 metros)

Sensor a distância

- Para T4/T6
- Con cablagem (hasta 50 metros)

Referencia

Referência		€	Embalaje
Referência		€	Embalagem
F42010972 001		67,00	1



8.06 - CRONOTERMOSTATOS

8.06 - CRONOTERMOSTATOS

Cronotermostato para el control de calefacción en viviendas Cronotermóstato para o controlo de aquecimento da casa

T3 Y T3R

- Cronotermostato con programa semanal o 5+2
 - 4 periodos de hora y temperatura por día
 - Diseño sencillo y configuración intuitiva
 - Pantalla gran tamaño retroiluminada y fácil de leer
 - Función bloqueo de teclado
 - Interruptor unipolar inversor (SPDT) libre de potencial
 - 24V...230V/50Hz - 3(1)A para cableado y 5(3)A para inalámbrico
 - Montaje rápido y sencillo
 - Programación de fábrica para un uso inmediato
 - Módulo relé incluido (solo T3R)
 - Alimentado por pilas (incluidas)
- Cronotermóstato com programa semanal ou 5+2
 - 4 períodos de hora e temperatura por dia
 - Design simples e configuração intuitiva
 - Ecrã de tamanho grande, com luz de fundo e fácil de ler
 - Função bloque de teclado
 - Interruptor unipolar inversor (SPDT) sem potencial
 - 24 V...230 V/50 Hz - 3(1)A com cablagem e 5(3)A sem fios
 - Montagem simples e rápida
 - Programa de fábrica para um funcionamento imediato
 - Módulo relé incluído (só T3R)
 - Alimentado por pilhas (incluídas)

Referencia		€	Embalaje
Referência		€	Embalagem
T3H110A0050	Versión T3 cableada para montaje en pared <i>Versão T3 com cablagem para montagem em parede</i>	98,20	1
Y3H710RF0067	Versión T3R inalámbrica con soporte de sobre mesa <i>Versão T3R sem fios com suporte de mesa</i>	169,00	1

Accesorios Acessórios

Referencia		Ver página
Referência		Ver página
R4H910RF1004	Módulo relé de recambio para T6R/T4R/T3R inalámbrico <i>Módulo relé de mudança para T6R/T4R/T3R sem fios</i>	108

Honeywell Home

SOLUCIONES CONNECTED
CLIMATIZACIÓN INDIVIDUAL
Y CENTRALIZADA
SOLUÇÕES CONNECTED
AQUECIMENTO INDIVIDUAL
E CENTRALIZADO





8.06 - CRNOTERMOSTATOS

8.06 - CRNOTERMOSTATOS

Controlador electrónico de radiador Controlador electrónico de radiador

HR90WE

Controlador electrónico de radiador

- Diseño moderno y tamaño reducido
- Pantalla iluminada con texto explicativo y posición ajustable para una óptima lectura
- Montaje rápido gracias al sistema de conexión rápido
- Modo Automático, ECO y Manual
- Tres niveles de temperaturas diferentes
- Programa de fábrica para un funcionamiento inmediato
- Función ventana abierta para ahorro de energía
- Optimización en el arranque/paro para alcanzar la temperatura en el momento deseado
- Alimentación con 2 pilas 1,5V
- Para válvulas con conexión M30x1,5; carrera 3,2 mm

Controlador electrónico de radiador

- Design moderno e tamanho reduzido
- Ecrã iluminado com texto explicativo e posição ajustável para uma leitura ótima
- Montagem rápida graças ao sistema de ligação rápida
- Modo Automático, ECO e Manual
- Três níveis de temperaturas diferentes
- Programa de fábrica para um funcionamento imediato
- Função de janela aberta para economia de energia
- Optimização no arranque/paragem para alcançar a temperatura no momento pretendido
- Alimentação com 2 pilhas de 1,5V
- Para válvulas com conexão M30x1,5; curso 3,2 mm

Referencia		€	Embalaje
Referência		€	Embalagem
HR90WE	Controlador electrónico de radiador con soporte de pantalla, tornillos para bloquear el desmontaje del radiador y las pilas y adaptadores para válvulas (Comap/Herz, Danfoss y Caleffi) <i>Controlador electrónico de radiador con soporte de ecrã, parafusos para bloquear a desmontagem do radiador e as pilhas e adaptadores para válvulas (Comap/Herz, Danfoss e Caleffi)</i>	91,30	1

Accesorios para HR90WE

Acessórios para HR90WE

Referencia		€	Embalaje
Referência		€	Embalagem
AVS90	Protección antivandálica <i>Proteção anti-vandalismo</i>	35,90	1
AFA90	Mando cromado (3 uds) <i>Comando cromado (3 uni)</i>	97,00	1
ACS90	Cable para conexión de sensor externo y contacto de ventana <i>Cabo para ligação de sensor externo e contacto de janela</i>	25,50	1
ACC90	Cable para copiar programa horario entre diferentes HR90WE <i>Cabo para copiar programa horário entre HR90WE diferentes</i>	24,80	1

8.07 - TERMOSTATOS DE AMBIENTE

8.07 - TERMÓSTATOS DE AMBIENTE

Termostatos de ambiente digital Termóstatos de ambiente digital

DT4 - DT4M - DT4R

NEW

Termostato de ambiente digital con pantalla LED

- Algoritmo adaptativo e inteligente Fuzzy Logic TPI
- Margen de regulación 5-35°C
- Interruptor unipolar inversor (SPDT) libre de potencial
- 24V...230V/50Hz - 3(1)A para cableado y 5(3)A para inalámbrico
- Posibilidad de limitación de temperatura
- Pantalla LED de fácil lectura, que se apaga cuando no está en uso
- Botones táctiles retroiluminados.
- Modo ECO y aumento de temperatura temporizado
- Placa de cableado para instalación fácil
- Compatible con sistemas de calefacción y refrigeración, incluyendo bombas de calor, zonificación (evohome) y suelo radiante/refrescante
- Parámetros configurables para adaptar al funcionamiento de la instalación (ciclos/hora, tiempo mínimo de marcha, tiempo mínimo de paro)
- Iconos a color, para una indicación clara del estado de funcionamiento

Termóstatos de ambiente digital con visor de LED

- Algoritmo adaptativo e inteligente Fuzzy Logic TPI
- Margem de regulação 5-35 °C
- Interruptor unipolar inversor (SPDT) livre de potencial
- 24 V...230 V/50 Hz - 3(1)A con cablagem e 5(3)A sem fios
- Possibilidade de limitação de temperatura
- Visor LED de fácil leitura, que se desliga quando não está a ser utilizado
- Botões de toque retroiluminados
- Modo ECO e aumento de temperatura temporizado
- Placa de cablagem para fácil instalação
- Compatível com sistemas de aquecimento e arrefecimento, incluindo bombas de calor, zonificação (evohome) e piso aquecimento / arrefecimento
- Parâmetros configuráveis para se adaptar ao funcionamento da instalação (ciclos/hora, tempo mínimo de funcionamento, tempo mínimo de paragem)
- Ícones coloridos para uma indicação clara do estado de funcionamento

Honeywell Home

SOLUCIONES CONNECTED
CLIMATIZACIÓN INDIVIDUAL
Y CENTRALIZADA
SOLUÇÕES CONNECTED
AQUECIMENTO INDIVIDUAL
E CENTRALIZADO



Disponibile mayo 2023
Disponível maio 2023

Referencia		€	Embalaje
Referência		€	Embalagem
DT40WT20	DT4 Termostato de ambiente digital cableado on/off - Blanco DT4 Termóstato de ambiente digital com cablagem on/off - Branco		Consultar
DT40GT21	DT4 Termostato de ambiente digital cableado on/off - Gris DT4 Termóstato de ambiente digital com cablagem on/off - Cinzento		Consultar
DT40BT22	DT4 Termostato de ambiente digital cableado on/off - Negro DT4 Termóstato de ambiente digital com cablagem on/off - Preto		Consultar
DT41SPMWT30	DT4M Termostato de ambiente digital cableado OpenTherm - Blanco DT4M Termóstato de ambiente digital com cablagem Opentherm - Branco		Consultar
DT41SPMG31	DT4M Termostato de ambiente digital cableado OpenTherm - Gris DT4M Termóstato de ambiente digital com cablagem OpenTherm - Cinzento		Consultar
DT41SPMB32	DT4M Termostato de ambiente digital cableado OpenTherm - Negro DT4M Termóstato de ambiente digital com cablagem OpenTherm - Preto		Consultar

Referencia		€	Embalaje
Referência		€	Embalagem
YT42WRFT20	DT4R Termostato de ambiente digital inalámbrico on/off - Blanco DT4R Termóstato de ambiente digital sem fios on/off - Branco		Consultar
YT42GRFT21	DT4R Termostato de ambiente digital inalámbrico on/off - Gris DT4R Termóstato de ambiente digital sem fios on/off - Cinzento		Consultar
YT42BRFT22	DT4R Termostato de ambiente digital inalámbrico on/off - Negro DT4R Termóstato de ambiente digital sem fios on/off - Preto		Consultar
YT43MRFW30	DT4R Termostato de ambiente digital inalámbrico OpenTherm - Blanco DT4R Termóstato de ambiente digital sem fios Opentherm - Branco		Consultar
YT43MRFG31	DT4R Termostato de ambiente digital inalámbrico OpenTherm - Gris DT4R Termóstato de ambiente digital sem fios OpenTherm - Cinzento		Consultar
YT43MRFB32	DT4R Termostato de ambiente digital inalámbrico OpenTherm - Negro DT4R Termóstato de ambiente digital sem fios OpenTherm - Preto		Consultar

Referencia		€	Embalaje
Referência		€	Embalagem
DTS42WRFST20	DT4R Termostato de ambiente digital inalámbrico de recambio - Blanco DT4R Termóstato de ambiente digital sem fios de mudanca - Branco		Consultar
DTS42GRFST21	DT4R Termostato de ambiente digital inalámbrico de recambio - Gris DT4R Termóstato de ambiente digital sem fios de mudanca - Cinzento		Consultar
DTS42BRFST22	DT4R Termostato de ambiente digital inalámbrico de recambio - Negro DT4R Termóstato de ambiente digital sem fios de mudanca - Preto		Consultar



8



8.07 - TERMOSTATOS DE AMBIENTE

8.07 - TERMÓSTATOS DE AMBIENTE

Termostatos de ambiente digital

Termóstatos de ambiente digital

DT90 - DT92

Termostato de ambiente digital

- Control Fuzzy Logic
- Margen de regulación 5-35 °C
- Interruptor unipolar inversor (SPDT) libre de potencial
- 24 V...230 V/50 Hz - 5(3)A
- Calefacción/Refrigeración
- Limitación de la temperatura

Termóstato de ambiente digital

- Controlo Fuzzy Logic
- Margem de regulação 5-35 °C
- Interruptor unipolar inversor (SPDT) livre de potencial
- 24 V...230 V/50 Hz - 5(3)A
- Aquecimento/Refrigeração
- Limitação de temperatura

Referencia		€	Embalaje
Referência		€	Embalagem
DT90A1008	Termostato digital <i>Termóstato digital</i>	57,30	1
DT90E1012	Termostato digital con función ECO de ahorro de energía <i>Termóstato digital com função ECO de poupança de energia</i>	67,60	1
DT92A1004	Termostato digital + receptor BDR91 Control multizona (hasta 4 termostatos) <i>Termóstato digital + receptor BDR91</i> <i>Controlo multizona hasta 4 termóstatos</i>	163,00	1
DT92E1000	Termostato digital con función ECO de ahorro de energía + receptor BDR91 - Control multizona (hasta 4 termostatos) <i>Termóstato digital com função ECO de poupança de energia</i> <i>+ receptor BDR91 - Controlo multizona hasta 4 termóstatos</i>	174,00	1
DTS92A1011	Termostato de recambio ambiente digital radiofrecuencia <i>Termóstato de mudança ambiente digital radiofrecuencia</i>	117,00	1
DTS92E1020	Termostato de recambio ambiente digital con función ECO radiofrecuencia <i>Termóstato de mudança ambiente digital com função ECO radiofrecuencia</i>	124,30	1
BDR91A1000	Receptor bidireccional <i>Receptor bidireccional</i>	154,00	1

8.07 - TERMOSTATOS DE AMBIENTE

8.07 - TERMÓSTATOS DE AMBIENTE

Termostatos de ambiente digital

Termóstatos de ambiente digital

T87M

Termostato de ambiente digital modulante OpenTherm®

- Diseño atractivo y moderno
- Dial de control de temperatura
- Gran pantalla de fácil lectura
- Sólo requiere una conexión de baja tensión OpenTherm®
- No se requieren baterías

Termóstato de ambiente digital modulante OpenTherm®

- *Estilo moderno e atraente*
- *Botão de controle de temperatura*
- *Grande visor de fácil leitura*
- *Requer apenas uma conexão de baixa tensão OpenTherm®*
- *Não necessita de baterias*

Referencia	€	Embalaje
Referência	€	Embalagem
T87M2036		
Termostato de ambiente digital OpenTherm®		
<i>Termóstato de ambiente digital OpenTherm®</i>	98,10	1

Termostato inalámbrico para el control de la calefacción

Termóstato sem fios para control de aquecimento

Y87

Termostato inalámbrico de una zona

- Termostato ambiente para calefacción con comunicación por radiofrecuencia
- Manejo sencillo gracias a su dial giratorio
- Pantalla retroiluminada
- Contacto SPDT a 24...230V/50-60 Hz
- Compatible como sonda ambiente en sistemas con evohome o HCE80

Termóstato sem fios para uma zona

- *Termóstato ambiente para aquecimento via rádiofrequência*
- *Intuitivo, devido ao seu dial giratório*
- *Ecrã retroiluminado*
- *Contacto SPDT 24...230V/50-60 Hz*
- *Compatível como sonda ambiente em sistemas com evohome ou HCE80*

Y87RF

Referencia	€	Embalaje
Referência	€	Embalagem
Y87RF2058		
Kit compuesto de termostato digital T87 + receptor BDR91		
<i>Kit constituído por termóstato digital T87 + recetor BDR91</i>	166,00	1

KIT ROUND

Referencia	€	Embalaje
Referência	€	Embalagem
KITROUNDRF		
Kit compuesto por termostato digital T87 + receptor R8810 modulante OpenTherm®		
<i>Kit constituído por termóstato digital T87 + recetor R8810 modulador OpenTherm®</i>	230,00	1

Honeywell Home

SOLUCIONES CONNECTED
CLIMATIZACIÓN INDIVIDUAL
Y CENTRALIZADA
SOLUÇÕES CONNECTED
AQUECIMENTO INDIVIDUAL
E CENTRALIZADO



8

8.07 - TERMOSTATOS DE AMBIENTE

8.07 - TERMÓSTATOS DE AMBIENTE

Termostatos de ambiente Termóstatos de ambiente

Serie MT200
Série MT200

T4360

Termostatos de ambiente serie MT200

- Control todo-nada
- 230V~
- Unipolar simple (SPST)

Termóstatos de ambiente série MT200

- Controlo tudo-nada
- 230V~
- Unipolar simples (SPST)



Referencia		€	Embalaje
Referência		€	Embalagem
T4360B1007	Termostato para calefacción eléctrica Margen de regulación: 10...30 °C - 16A <i>Termóstato para aquecimento eléctrico</i> <i>Gama de regulação: 10...30 °C - 16A</i>	49,20	1
T4360D1003	Termostato con cambio invierno-verano <i>Termóstato com comutação inverno-verão</i>	56,20	1

T6360

Termostatos de ambiente serie MT200

- Control todo-nada
- 230V~ 10(3)A
- Margen de regulación 10...30 °C
- Unipolar inversor (SPDT)

Termóstatos de ambiente série MT200

- Controlo tudo-nada
- 230V~ 10(3)A
- Gama de regulação 10...30 °C
- Unipolar inversor (SPDT)



Referencia		€	Embalaje
Referência		€	Embalagem
T6360A1079	Termostato de ambiente estándar - <i>Termóstato de ambiente standard</i>	27,30	1
T6360B1002	Con anticipador térmico - <i>Com antecipador térmico</i>	34,60	1
T6360B1010	Con anticipador térmico y lámpara - <i>Com antecipador térmico e lâmpara</i>	51,00	1
T6360C1000	Con interruptor on-off - <i>Com interruptor on-off</i>	49,50	1
T6360C1018	Con interruptor on-off y lámpara - <i>Com interruptor on-off e lâmpara</i>	62,90	1

T8360A1000

Termostatos de ambiente serie MT200

- Control todo-nada
- 24V
- Margen de regulación 10...30 °C
- Unipolar inversor (SPDT)

Termóstatos de ambiente série MT200

- Controlo tudo-nada
- 24V
- Gama de regulação 10...30 °C
- Unipolar inversor (SPDT)



Referencia		€	Embalaje
Referência		€	Embalagem
T8360A1000	Termostato de ambiente con anticipador <i>Termóstato de ambiente com antecipador</i>	39,60	1

8.08 - ACCESORIOS PARA TERMOSTATOS

8.08 - ACCESSÓRIOS PARA TERMOSTATOS

Cajas de protección universal para termostato transparentes Caixas de proteção universal para termóstato transparente

TG51X

Referencia		€	Embalaje
Referência		€	Embalagem
TG510A1001/U	149 x 149 x 64 mm	33,50	1
TG511A1000/U	165 x 191 x 75 mm	34,20	1
TG512A1009/U	184 x 248 x 86 mm	34,20	1



8.09 - TERMOSTATOS MODULANTES OPENTHERM®

8.09 - TERMÓSTATOS MODULANTES OPENTHERM®

Cronotermostato inteligente Connected T6 y T6R Cronotermostato inteligente Connected T6 y T6R

Referencia		Ver página
Referência		Ver página
Y6H810WF1005	Versión T6 cableada para montaje en pared - negro <i>Versão T6 com cablagem para montagem em parede - preto</i>	108
Y6H910WF4032	Versión T6 cableada para montaje en pared - blanco <i>Versão T6 com cablagem para montagem em parede - branca</i>	108
Y6H910RW4013	Versión T6R inalámbrica con soporte de sobre mesa - negro <i>Versão T6R sem fios com suporte de mesax - preto</i>	108

Cronotermostato T4R y T4M Cronotermostato T4R y T4M

Referencia		Ver página
Referência		Ver página
T4H310A3032	Versión modulante OpenTherm® cableada <i>Versão modulante OpenTherm® com cablagem</i>	120
Y4H910RF4005	Versión T4R inalámbrica con soporte de sobre mesa <i>Versão T4R sem fios com suporte de mesax</i>	120

Termostato de ambiente digital cableado Termóstato de ambiente digital con cablagem

Referencia		Ver página
Referência		Ver página
T87M2036	Termostato de ambiente digital OpenTherm® <i>Termóstato de ambiente digital OpenTherm®</i>	125

Termostato de ambiente digital inalámbrico Termóstato de ambiente digital sem fios

Referencia		Ver página
Referência		Ver página
KITROUNDRF	Kit compuesto por termostato digital T87 + receptor R8810 modulante OpenTherm® <i>Kit constituído por termóstato digital T87 + recetor R8810 modulador OpenTherm®</i>	125

Receptor modulante OpenTherm® Receptor modulador OpenTherm®

R8810A1018

Receptor modulante con comunicación OpenTherm®, compatible en sistemas con evohome (ATP921R3118 y ATC928G3027) como demanda de caldera RF

Receptor modulador com comunicação OpenTherm®, compatível en sistemas com evohome (ATP921R3118 y ATC928G3027) como comando de caldera RF

Referencia		Ver página
Referência		Ver página
R8810A1018	Receptor modulante con comunicación OpenTherm® <i>Receptor modulador com comunicação OpenTherm®</i>	115

Honeywell Home

SOLUCIONES CONNECTED
CLIMATIZACIÓN INDIVIDUAL
Y CENTRALIZADA
SOLUÇÕES CONNECTED
AQUECIMENTO INDIVIDUAL
E CENTRALIZADO



8



8.10 - SOLUCIONES DE ZONIFICACIÓN

8.10 - SOLUÇÕES DE ZONEAMENTO

Soluciones de zonificación para válvulas de zona / bombas con demanda de caldera **Tabla de selección**
Soluções de zoneamento para válvulas de zona/ bombas com comando de caldeira **Tabela de seleção**

	Número de zonas	Calefacción	Refrigeración	Programación horaria	Conectividad Wi-Fi	Control TPI (on/off)	Modulación OpenTherm	Esquema de conexionado
Kit Round	2	x		A través de la aplicación del teléfono móvil	x	x		Tipo 1
Kit T4R	2	x	x	x		x	x	Tipo 2
Kit T6R	2			x	x	x	x	Tipo 2
DT92	Hasta 4	x				x		Tipo 1
Evohome	Hasta 12	x		x	x	x	x	Tipo 1

Esquema de conexionado tipo 1

Esquema de conexão tipo 1

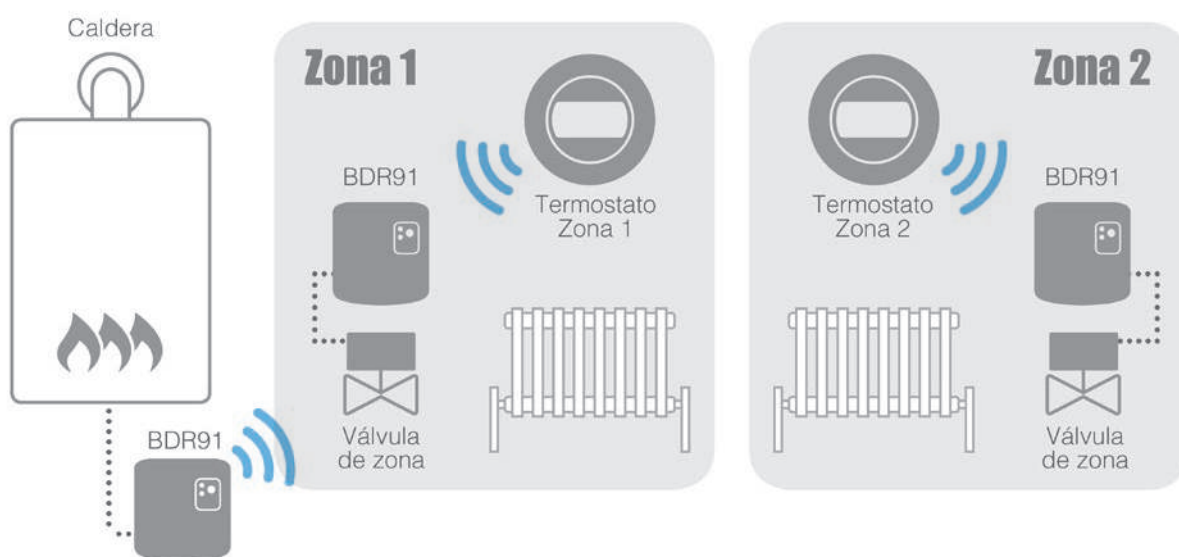

Esquema de conexionado tipo 2

Esquema de conexão tipo 2

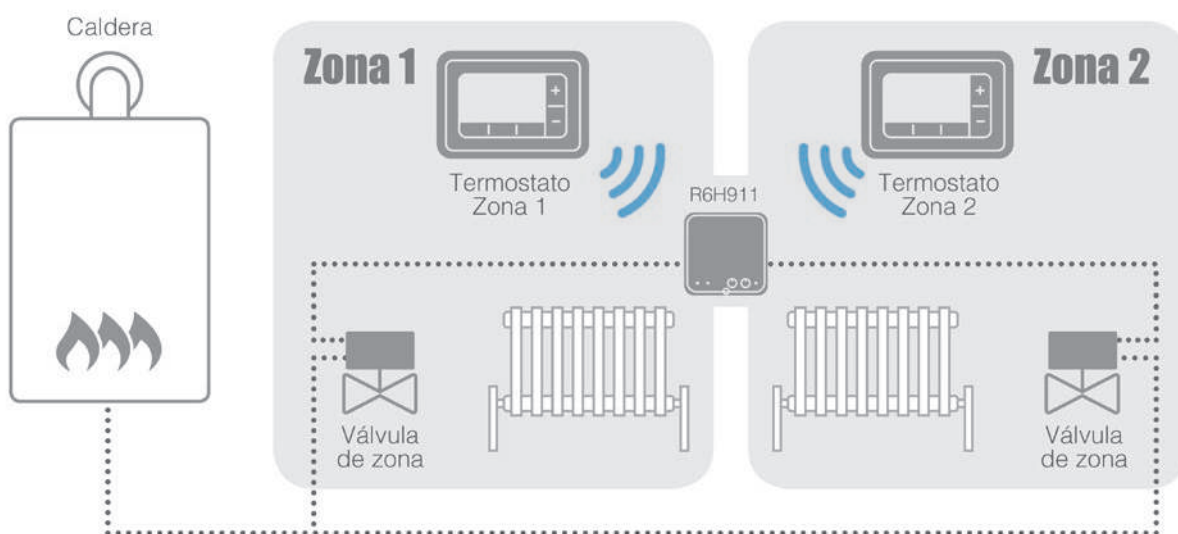

8.10 - SOLUCIONES DE ZONIFICACIÓN

8.10 - SOLUÇÕES DE ZONEAMENTO

Soluciones de zonificación para válvulas de zona / bombas con demanda de caldera

Soluções de zoneamento para válvulas de zona/ bombas com comando de caldera

KIT ROUND 2 ZONAS

DESCUENTO % CONNECTED

DESCONTO % CONNECTED

KIT para control de 2 zonas de calefacción con gestión via smartphone, compuesto de:

- 1ud Y87RFC2066
- 1ud Y87RF2058
- 1ud BDR91A1000

KIT para control de 2 zonas de aquecimento para gestão através de smartphone, constituído por:

- 1ud Y87RFC2066
- 1ud Y87RF2058
- 1ud BDR91A1000

Referencia	€	Embalaje
Referência	€	Embalagem
KITROUND2Z	446,00	1

Ver página 109 para más información - Ver página 109 para mais informacao

KIT T4R 2 ZONAS

KIT para control de 2 zonas de calefacción/ refrigeración, con programación, compuesto de:

- 2ud T4H700RF2055
- 1ud R6H911RF4018

KIT para control de 2 zonas de aquecimento/ refrigeração, com timer, constituído por:

- 2ud T4H700RF2055
- 1ud R6H911RF4018

Referencia	€	Embalaje
Referência	€	Embalagem
KITT4R2Z	412,00	1

Ver página 120 para más información - Ver página 120 para mais informacao

KIT T6R 2 ZONAS

DESCUENTO % CONNECTED

DESCONTO % CONNECTED

KIT para control de 2 zonas de calefacción con programación y gestión via smartphone, compuesto de:

- 2ud T6H700RW4011
- 1ud R6H911RF4018

KIT para control de 2 zonas de aquecimento com timer e para gestão através de smartphone, constituído por:

- 2ud T6H700RW4011
- 1ud R6H911RF4018

Referencia	€	Embalaje
Referência	€	Embalagem
KITT6R2Z	508,00	1

Ver página 108 para más información - Ver página 108 para mais informacao

DT92

- Solución para control de hasta 4 zonas de calefacción
- Ejemplo de aplicación para 4 zonas. Para otras aplicaciones (2 o 3 zonas), la solución se compondrá de tantos DT92A1004 como zonas y de un BDR91A1000
- Las referencias se piden por separado

- Solução para controlar até 4 zonas de aquecimento
- Exemplo de aplicação para 4 zonas. Para outras aplicações (2 ou 3 zonas), a solução será composta por tantas DT92A1004 quanto zonas e um BDR91A1000
- As referências são encomendadas separadamente

Número de zonas

Número de zonas	
4 zonas	4ud DT92A1004 1ud BDR91A1000

Ver página 124 para más información - Ver página 124 para mais informacao

EVOHOME CONNECTED WI-FI

- Sistema para el control de hasta 12 zonas de calefacción, con programación y gestión via smartphone.
- Ejemplo de aplicación para 4 zonas
- Las referencias se piden por separado
- Sistema para controlar até 12 zonas de aquecimento om timer e com gerencia-mento via smartphone
- Exemplo de aplicação para 4 zonas
- As referências são encomendadas separadamente

Número de zonas

Número de zonas	
4 zonas	4ud DT92A1004 1ud ATP921R3118

Ver página 113 para más información - Ver página 113 para mais informacao

Honeywell Home

SOLUCIONES CONNECTED
CLIMATIZACIÓN INDIVIDUAL
Y CENTRALIZADA
SOLUÇÕES CONNECTED
AQUECIMENTO INDIVIDUAL
E CENTRALIZADO



8



8.11 - CONTROL DE FAN-COIL 8.11 - CONTROLO DE FAN-COIL

Termostatos de fan-coil mecánicos Serie Xe70 Termóstatos de fan-coil mecânicos Série Xe70

Tabla de selección Tabela de selecção

	On-Off	Ventilador 3 vel	Ventilador Auto/ Cont	Calor/Frío	2 tubos	4 tubos	Control válvula
T6371A1019	X	X	Auto		X		
T6371B1017	X	X	Auto	(1)	X		
T6371C1015	X	X	Auto	(2)	X		
T6372B1032	X		A ó C	(1)	X		X
T6373A1017	X	X	Cont.		X		X
T6373B1015	X	X	Cont.	(1)	X		X
T6373C1013	X	X	Cont.	(2)	X		X
T6374C1004				(3)		X	X
T6375B1021	X	X	Cont.	(1)		X	X
T6375B1013	X	X	Cont.	(4)		X	X
T6375C1003	X	X	Cont.	(3)		X	X

(1) - Cambio manual Calor/Frío - Cambio manual Calor/Frío

(3) - Con banda muerta - Com banda morta

(2) - Con termostato de contacto - Com termóstato

(4) - Cambio manual Calor/Frío/Ventilación - Cambio manual Calor/Frío/ventilação

Termostatos de ambiente Termóstatos de ambiente

Serie Xe70 Série Xe70

XE70

Termostatos de ambiente de fan-coil a 2 tubos

- Margen 10-30 °C
- Interruptor unipolar inversor

Termóstatos de ambiente de fan-coil a 2 tubos

- Gama de regulação 10-30 °C
- Interruptor unipolar inversor

Referencia Referência	€ €	Embalaje Embalagem
T6371A1019	67,80	1
T6371B1017	68,50	1
T6371C1015	69,10	1
T6372B1032	72,20	1
T6373A1017	76,40	1
T6373B1015	86,40	1
T6373C1013	76,10	1

Termostatos de ambiente de fan-coil a 4 tubos

- Margen 10-30 °C
- Interruptor unipolar inversor

Termóstatos de ambiente de fan-coil a 4 tubos

- Gama de regulação 10-30 °C
- Interruptor unipolar inversor

Referencia Referência	€ €	Embalaje Embalagem
T6374C1004	107,30	1
T6375B1021	107,30	1
T6375B1013	107,30	1
T6375C1003	107,30	1



8.11 - CONTROL DE FAN-COIL

8.11 - CONTROLO DE FAN-COIL

Honeywell Home

SOLUCIONES CONNECTED
CLIMATIZACIÓN INDIVIDUAL
Y CENTRALIZADA
SOLUÇÕES CONNECTED
AQUECIMENTO INDIVIDUAL
E CENTRALIZADO

Termostatos de fan-coil - montaje en superficie Termóstatos de fan-coil - montagem em superfície

Tabla de selección Tabela de selecção

	2 tubos	4 tubos	Alimentación	Control de ventilador	Control de válvula	Entrada para tarjeta de hotel	Entrada sensor de temperatura ambiente	Entrada para sensor de tubería
T6812A1000	x		230 V	3 velocidades (manual) (*)	P+I (salida on/off)			
T6590A1000	x		230 V	3 velocidades (auto/man)	P+I (salida on/off)	x	x	x
T6590B1000	x	x	230 V	3 velocidades (auto/man)	P+I (salida on/off)	x	x	x

(*) El ventilador no para una vez llega a temperatura de consigna

(*) O ventilador não para quando atinge a temperatura nominal

Termostatos de fan-coil - montaje en superficie Termóstatos de fan-coil - montagem em superfície

T6812

Controlador de fan-coil con pantalla LCD de gran tamaño y sensor de temperatura ambiente

- Para sistemas de 2 tubos
- Control P+I sobre válvulas on/off. Ventilador continuo
- Función bloqueo de teclado
- Margen de regulación 10-32 °C
- Pantalla retroiluminada
- Para aplicaciones:
 - 2 tubos, solo calor
 - 2 tubos, solo frío
 - 2 tubos, calor o frío, cambio manual

Controlador de fan-coil con visor LCD de grande tamaño y sensor de temperatura ambiente

- Para sistemas de 2 tubos
- Control P+I para válvulas on/off. Ventilador continuo
- Função bloqueio de teclado
- Gama de regulação 10-32 °C
- Visor retroiluminado
- Para aplicações:
 - 2 tubos, solo calor
 - 2 tubos, solo frío
 - 2 tubos, calor ou frío, cambio manual

Referencia		€	Embalaje
Referência		€	Embalagem
T6812A1000	Controlador de fan-coil para sistemas a 2 tubos Controlo de fan-coil para sistemas a 2 tubos	111,70	1

T6590

Controlador de fan-coil con pantalla LCD de gran tamaño y sensor de temperatura ambiente

- Para sistemas de 2 y 4 tubos
- Control P+I sobre válvulas on/off, ventilador y resistencia eléctrica de apoyo
- Función bloqueo de teclado
- Margen de regulación 10-32 °C

Controlador de fan-coil com ecrã LCD de grande tamanho e sensor de temperatura ambiente

- Para sistemas de 2 e 4 tubos
- Control P+I sobre válvulas on/off, ventilador e resistência eléctrica de apoio
- Função bloqueio de teclado
- Margem de regulação 10-32 °C

Referencia		€	Embalaje
Referência		€	Embalagem
T6590A1000	Controlador de fan-coil para sistemas a 2 tubos Controlo de fan-coil para sistemas a 2 tubos	145,00	1
T6590B1000	Controlador de fan-coil para sistemas a 2 ó 4 tubos Controlo de fan-coil para sistemas a 2 ou 4 tubos	160,00	1
VF20-3B54NW-R	Sonda de temperatura de conducto NTC20k Sonda de temperatura do duto NTC20k	42,90	1
LF-MF	Accesorio para acoplar sonda VF20-3B54NW-R a conducto Acessório para o acoplamento da sonda VF20-3B54NW-R ao eletroduto	73,70	10
SF20-B54-R	Sonda de impulsión Sonda de impulsão	73,00	1



8

8.11 - CONTROL DE FAN-COIL

8.11 - CONTROLO DE FAN-COIL

Termostatos de fan-coil - montaje empotrado - Serie Orchid Termóstatos de fan-coil - montagem embutida - Serie Orchid

Tabla de selección Tabela de selecção

	2 tubos	4 tubos	Alimentación	Control de ventilador	Control de válvula	Entrada tarjeta de hotel	Entrada sensor de temp. ambiente	Color	Caja empotrar 86 mm
TF228WN-C	x		230 V	3 vel. (auto/man)	P+I (salida on/off)			Blanco	x
TF428WN-RSBS_U	x	x	230 V	3 vel. (auto/man)	P+I (salida on/off)	x		Blanco	
TF428DN-RSBS_U	x	x	230 V	3 vel. (auto/man)	P+I (salida on/off)	x		Negro	
TF428WN-RSS_U	x	x	230 V	3 vel. (auto/man)	P+I (salida on/off)		x	Blanco	
TF428DN-RSS_U	x	x	230 V	3 vel. (auto/man)	P+I (salida on/off)		x	Negro	
TF428WN/U	x	x	230 V	3 vel. (auto/man)	P+I (salida on/off)	x	x	Blanco	x
TF428DN/U	x	x	230 V	3 vel. (auto/man)	P+I (salida on/off)	x	x	Negro	x
TF243WN-S/U	x		24 Vac	3 vel. (auto/man)	0-10 Vdc	1 entrada configurable		Blanco	
TF243DN-S/U	x		24 Vac	3 vel. (auto/man)	0-10 Vdc	1 entrada configurable		Negro	

Termostatos de fan-coil - montaje empotrado Termóstatos de fan-coil - montagem embutida

Serie Orchid Série Orchid

TF228

Controlador de fan-coil extra plano con pantalla LCD de gran tamaño

- Para sistemas de 2 tubos
- Control P+I sobre válvulas on/off
- Función bloqueo de teclado
- Ventilador de 3 velocidades automático o manual
- Margen de regulación 10-32 °C
- Tiempo de apagado programable
- Precisa caja de empotrar de 86 mm

"Controlador de fan-coil extra plano con pantalla LCD de gran tamaño"

- Para sistemas de 2 tubos
- Controle P+I sobre válvulas on/off
- Função bloqueio de teclado
- Ventilador automático ou manual de 3 velocidades
- Margem de regulação 10-32 °C
- Tempo de desligamento programável
- Caixa embutida 86 mm obrigatória



Referencia

Referência

TF228WN-C

Controlador de fan-coil color blanco

Controlador de fan-coil branco

€

Embalaje

€

Embalagem

90,20

1

TF428-RS

Controlador de fan-coil extra plano con pantalla LCD de gran tamaño

- Para sistemas de 2 y 4 tubos
- Control P+I sobre válvulas on/off
- Función bloqueo de teclado
- Ventilador de 3 velocidades automático o manual
- Margen de regulación 10-32 °C
- Tiempo de apagado programable
- Disponible en más colores - consultar
- Válido para cajas de empotrar universales

Controlador de fan-coil extra plano con pantalla LCD de gran tamaño

- Para sistemas de 2 e 4 tubos
- Controle P+I sobre válvulas on/off
- Função bloqueio de teclado
- Ventilador automático ou manual de 3 velocidades
- Margem de regulação 10-32 °C
- Tempo de desligamento programável
- Disponível em mais cores - consultar
- Válido para caixas de empotrar universales



Referencia

Referência

TF428WN-RSBS_U

Controlador de fan-coil color blanco - Entrada para tarjeta de hotel

Controlador de fan-coil branco - Entrada para cartão de hotel

€

Embalaje

€

Embalagem

119,30

1

TF428DN-RSBS_U

Controlador de fan-coil color negro - Entrada para tarjeta de hotel

Controlador de fan-coil preto - Entrada para cartão de hotel

135,30

1

TF428WN-RSS_U

Controlador de fan-coil color blanco - Entrada para sensor de temperatura ambiente

Controlador de fan-coil branco - Entrada para sensor de temperatura ambiente

119,30

1

TF428DN-RSS_U

Controlador de fan-coil color negro - Entrada para sensor de temperatura ambiente

Controlador de fan-coil preto - Entrada para sensor de temperatura ambiente

135,30

1

8.11 - CONTROL DE FAN-COIL

8.11 - CONTROLO DE FAN-COIL

Termostatos de fan-coil - montaje empotrado
Termóstatos de fan-coil - montagem embutida

Serie Orchid
Série Orchid

TF428

Controlador de fan-coil extra plano con pantalla LCD de gran tamaño

- Para sistemas de 2 y 4 tubos
- Control P+I sobre válvulas on/off
- Función bloqueo de teclado
- Ventilador de 3 velocidades automático o manual
- Margen de regulación 10-32 °C
- Entradas para tarjeta de hotel y sensor de temperatura ambiente
- Tiempo de apagado programable
- Precisa caja de empotrar de 86 mm

Controlador de fan-coil extra plano con pantalla LCD de gran tamaño

- Para sistemas de 2 e 4 tubos
- Controle P+I sobre válvulas on/off
- Função bloque de teclado
- Ventilador automático ou manual de 3 velocidades
- Margem de regulação 10-32 °C
- Entradas para cartão de hotel e sensor de temperatura ambiente
- Tempo de desligamento programável
- Caixa embutida 86 mm obrigatória

Referencia		€	Embalaje
Referência		€	Embalagem
TF428WN/U	Controlador de fan-coil color blanco <i>Controlador de fan-coil branco</i>	126,50	1
TF428DN/U	Controlador de fan-coil color negro <i>Controlador de fan-coil preto</i>	144,00	1



TF243

Controlador de fan-coil extra plano con pantalla LCD de gran tamaño

- Para sistemas de 2 tubos
- Alimentación 24 Vac
- Control de válvula 0-10 Vdc
- Función bloqueo de teclado
- Ventilador de 3 velocidades automático o manual
- Margen de regulación 10-32 °C
- Entrada para tarjeta de hotel o sensor de temperatura ambiente
- Tiempo de apagado programable
- Valido para cajas de empotrar universales

Controlador de fan-coil extra plano con pantalla LCD de gran tamaño

- Para sistemas de 2 tubos
- Alimentação 24V
- Controle de válvula 0-10 Vdc
- Função bloque de teclado
- Ventilador automático ou manual de 3 velocidades
- Margem de regulação 10-32 °C
- Entrada para cartão de hotel o sensor de temperatura ambiente
- Tempo de desligamento programável
- Válido para caixas de incorporação universais

Referencia		€	Embalaje
Referência		€	Embalagem
TF243WN-S/U	Controlador de fan-coil color blanco <i>Controlador de fan-coil branco</i>	119,30	1
TF243DN-S/U	Controlador de fan-coil color negro <i>Controlador de fan-coil preto</i>	132,20	1



8



8.11 - CONTROL DE FAN-COIL

8.11 - CONTROLO DE FAN-COIL

Termostatos de fan-coil - con comunicación - Serie Orchid Termóstatos de fan-coil - com comunicação - Serie Orchid

Tabla de selección Tabela de selecção

	2 tubos	4 tubos	Alimentación	Control de ventilador	Control de válvula	Entradas digitales	Entradas analógicas	Color	Caja empotrar 86 mm	Protocolo
TF228WNM/U	x		230 V	3 vel. (auto/man)	P+I (salida on/off)			Blanco	x	Modbus
TF428WNM/U		x	230 V	3 vel. (auto/man)	P+I (salida on/off)			Blanco	x	Modbus
TF228AD/U (*)	x		230 V	3 vel. (auto/man)	P+I (salida on/off)	Tarjeta hotel + contacto de ventana	Sensor de temperatura ambiente + sensor de tubería	(**)		BACnet
TF428AD/U (*)		x	230 V	3 vel. (auto/man)	P+I (salida on/off)	Tarjeta hotel + contacto de ventana	Sensor de temperatura ambiente + sensor de tubería	(**)		BACnet
TF223AD/U (*)	x		230 V	3 vel. (auto/man)	0-10 Vdc	Tarjeta hotel + contacto de ventana	Sensor de temperatura ambiente + sensor de tubería	(**)		BACnet

(*) Referencia del driver. Es necesario pedir el módulo de pared por separado

(**) Los controladores de fan-coil BACnet están compuestos de 2 referencias vendidas por separado, el driver y el módulo de pared. El color del termostato viene determinado por el módulo de pared.

(*) Referência de driver. É necessário encomendar o módulo de parede separadamente

(**) Os controladores fan-coil da BACnet são compostos por 2 referências vendidas separadamente, o driver e o módulo de parede. A cor do termostato é determinada pelo módulo de parede.

Termostatos de fan-coil - Con comunicación Termóstatos de fan-coil - com comunicação

Serie Orchid Série Orchid

TF SERIES - MODBUS

Controlador de fan-coil extra plano con pantalla LCD de gran tamaño con comunicación Modbus

- Control P+I sobre válvulas on/off
- Función bloqueo de teclado
- Ventilador de 3 velocidades automático o manual
- Margen de regulación 10-32 °C
- Tiempo de apagado programable
- Precisa caja de empotrar de 86 mm
- Modbus RTU - EIA485

Controlador de fan-coil extra plano con pantalla LCD de gran tamaño con comunicación Modbus

- Controle P+I sobre válvulas on/off
- Função bloque de teclado
- Ventilador automático ou manual de 3 velocidades
- Margem de regulação 10-32 °C
- Tempo de desligamento programável
- Caixa embutida 86 mm obrigatória
- Modbus RTU - EIA485



Referencia		€	Embalaje
Referência		€	Embalagem
TF228WNM/U	Controlador de fan-coil color blanco - Modbus - 2 tubos		
	Controlador de fan-coil branco - Modbus - 2 tubos	145,00	1
TF428WNM/U	Controlador de fan-coil color blanco - Modbus - 4 tubos		
	Controlador de fan-coil branco - Modbus - 4 tubos	177,00	1

8.11 - CONTROL DE FAN-COIL

8.11 - CONTROLO DE FAN-COIL

Termostatos de fan-coil - Con comunicación Termóstatos de fan-coil - com comunicação

Serie Orchid
Série Orchid

TF SERIES - BACNET

Controlador de fan-coil extra plano con pantalla LCD de gran tamaño con comunicación BACnet

- Función bloqueo de teclado
- Ventilador de 3 velocidades automático o manual
- Margen de regulación 10-32 °C
- 2 entradas analógicas (sensor de temperatura ambiente + sensor de tubería)
- 2 entradas digitales (tarjeta hotel + contacto de ventana)
- Tiempo de apagado programable
- Disponible en más colores - consultar
- BACnet MS/TP - EIA485
- Controlador compuesto por 2 referencias diferentes. Necesario pedir por separado módulo de pared + driver

Controlador de fan-coil extra plano con pantalla LCD de gran tamaño con comunicação BACnet

- Função bloque de teclado
- Ventilador automático ou manual de 3 velocidades
- Margem de regulação 10-32 °C
- 2 entradas analógicas (sensor de temperatura ambiente e sensor de tubagem)
- 2 entradas digital (cartão de hotel e contato de janela)
- Tempo de desligamento programável
- Disponível em mais cores - consultar
- BACnet MS/TP - EIA485
- Controlador composto por 2 referências diferentes. Necessidade de encomendar separadamente módulo de parede + driver

Referencia		€	Embalaje
Referência		€	Embalagem
TF228AD/U	Driver para controlador de fan-coil BACnet - 2 tubos - Control de válvula P+I (on/off) Driver para controlador de fan-coil BACnet - 2 tubos - Controle de válvula P+I (on/off)	177,00	1

TF428AD/U	Driver para controlador de fan-coil BACnet - 4 tubos - Control de válvula P+I (on/off) Driver para controlador de fan-coil BACnet - 4 tubos - Controle de válvula P+I (on/off)	192,00	1
-----------	---	--------	---

TF223AD/U	Driver para controlador de fan-coil BACnet - 2 tubos - Control de válvula 0-10 Vdc Driver para controlador de fan-coil BACnet - 2 tubos - Controle de válvula 0-10 Vdc	226,00	1
-----------	---	--------	---

Referencia		€	Embalaje
Referência		€	Embalagem
TFWNAP/U	Módulo de pared para controlador de fan-coil BACnet - Color blanco Módulo de parede do controlador de fan-coil BACnet - branco	96,60	1

TFDNAP/U	Módulo de pared para controlador de fan-coil BACnet - Color negro Módulo de parede do controlador de fan-coil BACnet - preto	112,80	1
----------	---	--------	---

TFDC	Cubierta de protección para driver BACnet Tampa de proteção do driver BACnet	22,60	1
------	---	-------	---

Accesorios termostatos de fan-coil Accesorios termostatos de fan-coil

Serie Orchid
Série Orchid

Referencia		€	Embalaje
Referência		€	Embalagem
WP428-1	Placa de pared auxiliar - Embellecedor blanco (***) Placa auxiliar de parede - Embelezador branco (***)	12,90	1

WP428-2	Placa de pared auxiliar - Embellecedor negro (***) Placa auxiliar de parede - Embelezador preto (***)	12,90	1
---------	--	-------	---

(***) Accesorio compatible con termostatos TF428, TF428-RS, TF243 y TF series BACnet
(***) Accesorio compatível com termostatos TF428, TF428-RS, TF243 y TF series BACnet

Honeywell Home

SOLUCIONES CONNECTED
CLIMATIZACIÓN INDIVIDUAL
Y CENTRALIZADA
SOLUÇÕES CONNECTED
AQUECIMENTO INDIVIDUAL
E CENTRALIZADO



ASHRAE BACnet



8



8.12 - TIMBRES INALÁMBRICOS 8.12 - CAMPAINHAS SEM FIOS

Timbres Inalámbricos Campainhas sem fios



SERIE 9

Kit Timbre portátil inalámbrico

La Serie 9 representa a lo mejor de los timbres de puerta de Honeywell Home, portátiles, funcionales e innovadores. Equipados con la tecnología ActivLink™ de Honeywell Home, estos timbres de puerta tienen un alcance inalámbrico excepcional de 200 m. La tecnología ActivLink™ también permite conectar nuestros timbres de puerta con nuestros productos de alarma residencial, como los sensores de puerta y ventana o los sensores de movimiento inalámbricos y así crear sistemas de alerta temprana. Los timbres de puerta de la Serie 9 de Honeywell Home son fáciles de instalar y están preconfigurados y listos para funcionar.

- Timbre inalámbrico sin cables
- Indicador luminoso Halo y LED para generar alerta visual, adecuado para el modo "dormir" o cuando no se puede escuchar el timbre
- Modo dormir/silencio desactiva el sonido del timbre durante 3, 6, 9 ó 12 horas, o de modo indefinido
- Volumen regulable hasta 90 dB
- Alcance inalámbrico de hasta 200 m
- 8 melodías optimizadas con tecnología digital y posibilidad de personalizar su propia melodía
- Duración batería hasta 5 años
- Timbre: 4 baterías LR14 (C) - 1,5V NO incluidas; Pulsador: 1 pila CR2032 (3V) Incluida
- Posibilidad de conectar dos timbres para ampliar el alcance de 200 a 400 m
- Opción de alimentar el timbre con Micro USB
- Diferentes versiones/opciones disponibles; ver tabla adjunta

Kit Campainha sem fios

Série 9 representa as melhores campainhas Honeywell Home, portáteis, versáteis e inovadoras. Com a tecnologia Honeywell Home-ActivLink™, estas campainhas apresentam um impressionante alcance sem fios de 200 m. ActivLink™ também permite que as suas campainhas sejam ligadas com os nossos produtos Home Alarm (Alarme Doméstico), tais como Sensores de Porta e Janela ou Sensores de Movimento Sem Fios para criar alerta prematuro simples. Simples de configurar e instalar, as campainhas Honeywell Home da Série 9 estão previamente ligadas e prontas a usar

- Campainha sem fios
- Indicador de luz Halo e LED proporcionam alertas visuais, perfeitos para o modo de suspensão ou para quando a campainha não pode ser ouvida
- Modo de Suspensão/Silencioso silencia a campainha durante 3, 6, 9 ou 12 horas, ou indefinidamente
- Volume máximo ajustável de 90 dB
- Alcance sem fios de até 200 m
- 8 melodias digitalmente melhoradas, com opção de personalização acrescentando a sua própria melodia
- Até 5 anos de duração das pilhas
- Campainha: 4 pilhas LR14 (C) - 1,5V Não incluídas; Botão: 1 pilha CR2032 (3V) Incluída
- Ligue duas campainhas para ampliar o alcance sem fios de 200 m até 400 m
- Opção de alimentação elétrica através de micro USB
- Diferentes versões/opções disponíveis; ver tabela em anexo

Referencia		€	Embalaje
Referência		€	Embalagem
DC915SL	Timbre portátil inalámbrico, modo dormir y pulsador - Blanco Campainha portátil sem fios, modo de suspensão e botão - Branco	79,60	4
DC915SGL	Timbre portátil inalámbrico, modo dormir y pulsador - Gris Campainha portátil sem fios, modo de suspensão e botão - Prateado	79,60	4
DC917SL	Timbre portátil inalámbrico, melodía personalizable y pulsador - Blanco Campainha portátil sem fios, melodias personalizáveis e botão - Branco	86,50	4
DC917SGL	Timbre portátil inalámbrico, melodía personalizable y pulsador - Gris Campainha portátil sem fios, melodias personalizáveis e botão - Prateado	86,50	4

Nota para pedidos: El precio indicado es de una unidad. Para el cálculo del precio total multiplicar el precio unitario por el número de unidades del embalaje
Nota para encomendas: O preço indicado é de uma unidade. Para calcular o preço total, multiplique o preço unitário pelo número de unidades de embalagem

8.12 - TIMBRES INALÁMBRICOS

8.12 - CAMPAINHAS SEM FIOS

Timbres Inalámbricos

Campainhas sem fios

SERIE 9

Honeywell Home

SOLUCIONES CONNECTED
CLIMATIZACIÓN INDIVIDUAL
Y CENTRALIZADA
SOLUÇÕES CONNECTED
AQUECIMENTO INDIVIDUAL
E CENTRALIZADO

SERIE 9					
Modelo Color Modelo/Cor	Código EAN Código EAN	Sonido Som	Alerta visible Alertas Visuais	Dimensiones LxHxP Dimensões LxHxP	Contenido Conteúdo
		Melodía personalizable Personalização da melódia Volumen ajustable Controlo de volume Silencioso	Indicador luminoso: Hebra o 8 colores Luz IR de 8 cores Luz estroboscópica LED Estróboscopia LED Alimentación por micro USB Alimentação através de micro USB		Pulsador sin cables Timbre portátil Sensor de movimiento sin cables (PI54) Sensor contacto sin cables para puerta/ventana
DC915SL ■	5004100967497	• •	• • •	120x120x42	1 1
DC915SGL ■	5004100967534	• •	• • •	120x120x42	1 1
DC917SL ■	5004100967527	• • •	• • •	120x120x42	1 1
DC917SGL ■	5004100967534	• • •	• • •	120x120x42	1 1
DC915SDEL ■	5004100967718	• •	• • •	120x120x42	1 1 1
DC915SEAL ■	5004100967503	• •	• • •	120x120x42	1 1 1

■ Blanco/Branco ■ Gris/Prateado

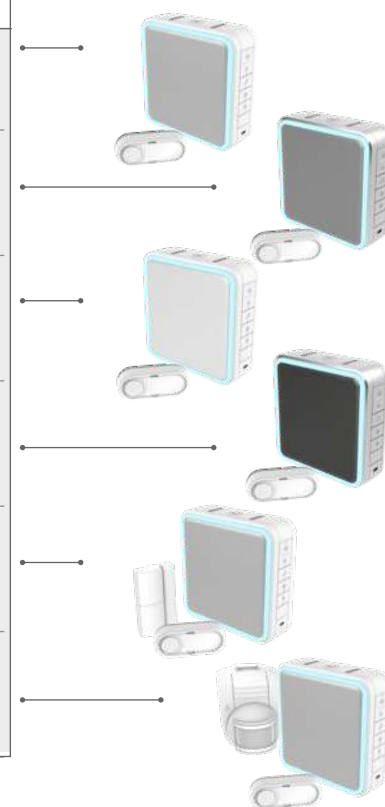

8

8.12 - TIMBRES INALÁMBRICOS

8.12 - CAMPAINHAS SEM FIOS

Timbres Inalámbricos Campainhas sem fios



SERIE 3

Kit Timbre portátil inalámbrico.

Los timbres de la Serie 3 están diseñados para ser simples, fiables y prácticos. Gracias a la tecnología ActivLink™ de Honeywell Home, vienen preconfigurados y listos para su uso. Disponibles en modelos portátiles y enchufables.

- Modo dormir/silencio desactiva el sonido del timbre durante 3, 6, 9 ó 12 horas, o de modo indefinido
- Volumen regulable hasta 84 dB se escucha hasta 80 m
- Indicador luminoso Halo y LED para generar alerta visual, adecuado para el modo "dormir" o cuando no se puede escuchar el timbre
- 4 ó 6 melodías optimizadas con tecnología digital
- Duración batería hasta 2 años
- Timbre: 4 baterías LR6 (C) - 1,5V NO incluidas; Pulsador: 1 pila CR2032 (3V) Incluida
- Rango de señal hasta 150 m

Kit Campainha sem fios.

Série 3 apresenta o melhor em kits de campainhas simples e eficazes. Graças à tecnologia Honeywell Home ActivLink™, vêm previamente ligadas e prontas a serem usadas mal saíam da caixa. Disponíveis nos modelos portátil e enfiçável.

- Modo de Suspensão/Silencioso silencia a campainha durante 3, 6, 9 ou 12 horas, ou indefinidamente
- Volume máximo ajustável de 84 dB que o som alcança a 80 m
- Indicador de luz Halo e LED proporcionam alertas visuais, perfeitos para o modo de suspensão ou para quando a campainha não pode ser ouvida
- 4 ou 6 melodias cristalinas, digitalmente melhoradas
- Até 2 anos de duração das pilhas
- Campainha: 4 pilhas LR6 (C) - 1,5V Não incluídas; Botão: 1 pilha CR2032 (3V) Incluída
- Alcance sem fios de até 150 m

Referencia		€	Embalaje
Referência		€	Embalagem
DCR315S	Timbre portátil inalámbrico con indicador luminoso y pulsador - Redondo, blanco <i>Campainha portátil sem fios com luz e botão - Redondo, branco</i>	59,40	4
DC315SL	Timbre portátil inalámbrico con indicador luminoso halo y pulsador - Blanco <i>Campainha portátil sem fios com luz halo e botão - Branco</i>	58,10	4
DC315SGL	Timbre portátil inalámbrico con indicador luminoso halo y pulsador - Gris <i>Campainha portátil sem fios com luz halo e botão - Prateado</i>	58,10	4
DC315SP2L	Timbre portátil inalámbrico enchufable con indicador luminoso halo, puerto de recarga USB y pulsador - Blanco <i>Campainha enfiçável sem fios com luz halo, carregamento USB e botão - Branco</i>	63,80	4

Nota para pedidos: El precio indicado es de una unidad. Para el cálculo del precio total multiplicar el precio unitario por el número de unidades del embalaje
Nota para encomendas: O preço indicado é de uma unidade. Para calcular o preço total, multiplique o preço unitário pelo número de unidades de embalagem

8.12 - TIMBRES INALÁMBRICOS

8.12 - CAMPAINHAS SEM FIOS

Timbres Inalámbricos Campainhas sem fios

SERIE 3

SERIE 3						
Modelo Color Modelo/Cor	Código EAN Código EAN	Tipo Portabilidade	Alerta visible Alertas Visuais	Alimentación Alimentação	Dimensiones LxHxP Dimensões	Contenido Conteúdo
		Portátil Portátil Enchufable Enchufável	Indicador luminoso Halo a 8 colores Luz Halo a 8 Cores Luz estroboscópica LED Estraboscopia LED Luz nocturna Luz noturna	Duración baterías (años) Duração da bateria (anos)		Pulsador sin cables Botão pressionável sem fios Timbre portátil Campainha portátil Timbre enchufable Campainha de parede
DCR315S ■	5004100965318	•	•	2	116x116x38	1 1
DC315SL ■	5004100967657	•	• •	2	110x70x40	1 1
DC315SGL ■	5004100967664	•	• •	2	110x70x40	1 1
DC315SP2L ■	5004100967671	•	• • •		110x70x40	1 1

■ Blanco/Branco ■ Gris/Prateado

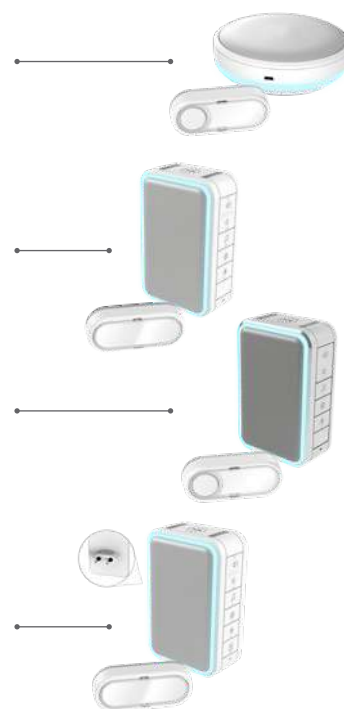

8.12 - TIMBRES INALÁMBRICOS

8.12 - CAMPAINHAS SEM FIOS

Timbres Inalámbricos Campainhas sem fios



SERIE 5

Kit Timbre portátil inalámbrico.

Los timbres de la Serie 5 tienen un diseño compacto y elegante. Usan la tecnología ActivLink™ de Honeywell y vienen preconfigurados y listos para su uso. Disponibles en modelos portátiles y enchufables.

- Modo dormir/silencio desactiva el sonido del timbre durante 3, 6, 9 ó 12 horas, o de modo indefinido
- Volumen regulable hasta 84 dB se escucha hasta 80 m
- Indicador luminoso Halo y LED para generar alerta visual, adecuado para el modo "dormir" o cuando no se puede escuchar el timbre
- 6 melodías optimizadas con tecnología digital
- Duración batería hasta 2 años
- Timbre: 3 baterías LR6 (AA) - 1,5V NO incluidas; Pulsador: 1 pila CR2032 (3V) Incluida
- Rango de señal hasta 150 m

Kit Campainha sem fios

Os campainhas Série 5 têm um design compacto e elegante. Com a tecnologia Honeywell-ActivLink™, vêm previamente ligadas e prontas a serem usadas mal saiam da caixa. Disponíveis nos modelos portátil e enfiável.

- Modo de Suspensão/Silencioso silencia a campainha durante 3, 6, 9 ou 12 horas, ou indefinidamente
- Volume máximo ajustável de 84 dB que o som alcança a 80 m
- Indicador de luz Halo e LED proporcionam alertas visuais, perfeitos para o modo de suspensão ou para quando a campainha não pode ser ouvida
- 6 melodias cristalinas, digitalmente melhoradas
- Até 2 anos de duração das pilhas
- Campainha: 3 pilhas LR6 (AA) - 1,5V Não incluídas; Botão: 1 pilha CR2032 (3V) Incluída
- Alcance sem fios de até 150 m

Referencia		€	Embalaje
Referência		€	Embalagem
DC515SL	Timbre portátil inalámbrico con indicador luminoso halo y pulsador - Blanco <i>Campainha portátil sem fios com luz halo e botão - Branco</i>	56,60	4
DC515SGL	Timbre portátil inalámbrico con indicador luminoso halo y pulsador - Gris <i>Campainha portátil sem fios com luz halo e botão - Prateado</i>	56,60	4
DC515SP2L	Timbre portátil inalámbrico enchufable con indicador luminoso halo y pulsador - Blanco <i>Campainha enfiável sem fios com luz halo e botão - Branco</i>	62,30	4

Nota para pedidos: El precio indicado es de una unidad. Para el cálculo del precio total multiplicar el precio unitario por el número de unidades del embalaje
Nota para encomendas: O preço indicado é de uma unidade. Para calcular o preço total, multiplique o preço unitário pelo número de unidades de embalagem

8.12 - TIMBRES INALÁMBRICOS

8.12 - CAMPAINHAS SEM FIOS

Pulsadores y accesorios

Botões e acessórios

PULSADORES INALÁMBRICOS

BOTÃO SEM FIOS

Todos los pulsadores y accesorios incorporan la tecnología **ActivLink™** de Honeywell Home que permite ampliar el alcance, mejorar la vida útil de la pila y mantener constantemente la conexión sin que la señal se vea afectada por interferencias, convirtiéndolos en los dispositivos más eficaces y fiables del mercado.

- Alcance inalámbrico de hasta 200 m
- Luz LED de seguridad
- Compartimento de pila de apertura fácil
- Duración estimada de la pila 2 años - 1xCR2032 (3V) incluida
- Indicador de batería baja
- Estanco (IP55)
- Fácil instalación - no se requieren cables
- Incluye elementos de fijación

Todos os botões e acessórios caracterizam-se pela tecnologia **Honeywell Home-ActivLink™**, o que confere uma capacidade de alcance mais abrangente, duração das pilhas melhorada e uma ligação consistente que é imune a interferência de sinal, tornando-os os mais eficazes e fiáveis no mercado.

- Alcance sem fios de até 200 m
- Luz de confiança LED
- Compartimento das pilhas de abertura fácil
- Até 2 anos de duração das pilhas - 1xCR2032 (3V) incluída
- Indicador de pilhas fracas
- À prova de água (IP55)
- Fácil instalação - sem cablagem necessária
- Fixações incluídas

Referencia		€	Embalaje
Referência		€	Embalagem
DPC311	Pulsador sin cables con luz LED de seguridad - Vertical, blanco <i>Botão sem fios com luz de confiança LED - Vertical, Branco</i>	22,70	6
DPC311G	Pulsador sin cables con luz LED de seguridad - Vertical, gris <i>Botão sem fios com luz de confiança LED - Vertical, Prateado</i>	22,70	6
DPC511	Pulsador sin cables con luz LED de seguridad - Horizontal, blanco <i>otão sem fios com luz de confiança LED - Horizontal, Branco</i>	23,10	6
DPC511G	Pulsador sin cables con luz LED de seguridad - Horizontal, gris <i>Botão sem fios com luz de confiança LED - Horizontal, Prateado</i>	23,10	6
DPC711	Pulsador sin cables con luz LED de seguridad - Redondo, blanco <i>Botão sem fios com luz de confiança LED - Redondo, branco</i>	23,10	6
DPC711G	Pulsador sin cables con luz LED de seguridad - Redondo, gris <i>Botão sem fios com luz de confiança LED - Redondo, prateado</i>	23,10	6
DPC911	Pulsador sin cables con placa y luz LED de seguridad - Horizontal, blanco <i>Botão sem fios com luz de confiança LED - Horizontal, branco</i>	28,90	6
DPC911G	Pulsador sin cables con placa y luz LED de seguridad - Horizontal, gris <i>Botão sem fios com luz de confiança LED - Horizontal, prateado</i>	28,90	6

Nota para pedidos: El precio indicado es de una unidad. Para el cálculo del precio total multiplicar el precio unitario por el número de unidades del embalaje
Nota para encomendas: O preço indicado é de uma unidade. Para calcular o preço total, multiplique o preço unitário pelo número de unidades de embalagem

Accesorios

Acessórios

Referencia		€	Embalaje
Referência		€	Embalagem
DCP917S	Kit de conversión de timbre cableado a inalámbrico - Blanco <i>Campainha ligada a kit de conversor sem fios - Branco</i>	37,20	6

Nota para pedidos: El precio indicado es de una unidad. Para el cálculo del precio total multiplicar el precio unitario por el número de unidades del embalaje
Nota para encomendas: O preço indicado é de uma unidade. Para calcular o preço total, multiplique o preço unitário pelo número de unidades de embalagem

Honeywell Home

SOLUCIONES CONNECTED
CLIMATIZACIÓN INDIVIDUAL
Y CENTRALIZADA
SOLUÇÕES CONNECTED
AQUECIMENTO INDIVIDUAL
E CENTRALIZADO



8.12 - TIMBRES INALÁMBRICOS

8.12 - CAMPAINHAS SEM FIOS

Timbres cableados

Campainhas com fios

- Kit de sustitución de timbre cableado
 - Sonido mejorado digitalmente con control de volumen
 - Volumen regulable hasta 84 dB que se escucha hasta 80 m
 - 6 melodías optimizadas con tecnología digital
 - Modo dormir/silencio
 - Indicador luminoso Halo y LED para generar alerta visual
 - Sencilla instalación
 - Elementos de fijación incluidos
- Kit de substituição para campainha com fio
 - Som aumentado digitalmente com controle de volume
 - Volume máximo ajustável de 84 dB que o som alcança a 80 m
 - 6 melodias cristalinas, digitalmente melhoradas
 - Modo de Suspensão/Silencioso
 - Indicador de luz Halo e LED proporcionam alertas visuais
 - Instalação fácil
 - Fixações incluídas



Referencia		€	Embalaje
Referência		€	Embalagem
DW311S	Timbre cableado - Blanco Campainha com fios - Branco	31,40	4
DW313S	Timbre cableado con control de volumen y luz estroboscópica LED - Blanco Campainha com fios, com controle de volume e luz LED - Branco	42,80	4
DW315S	Timbre cableado con indicador luminoso halo y modo dormir - Blanco Campainha com fios, luz halo e modo silencioso - Branco	53,40	4
DW915S	Timbre cableado con indicador luminoso halo y luz estroboscópica LED - Blanco Campainha com fios, luz halo e LED - Branco	78,40	4

Nota para pedidos: El precio indicado es de una unidad. Para el cálculo del precio total multiplicar el precio unitario por el número de unidades del embalaje
Nota para encomendas: O preço indicado é de uma unidade. Para calcular o preço total, multiplique o preço unitário pelo número de unidades de embalagem

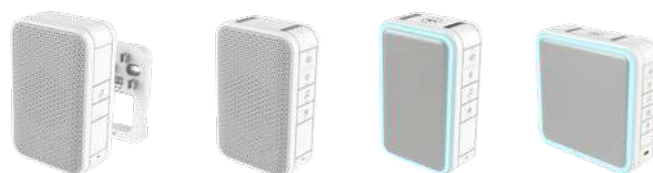

TIMBRES CABLEADOS / CAMPAINHAS COM FIOS				
	DW311S	DW313S	DW315S	DW915S
Color/Cor	■	■	■	■
Tipo/Portabilidade	Cableado/Com fio	Cableado/Com fio	Cableado/Com fio	Cableado/Com fio
Alcance	150m	150m	150m	200m
Rango audible (dB)/Volume audível (dB)	60m/80dB	60m/80dB	60m/80dB	60m/80dB
Melodías/Melodias	4	6	6	6
Vo/Mute/ Modo Dormir/Suspensão	×/×/×	✓/×/×	✓/✓/✓	✓/×/×
Halo/LED	×/×	×/✓	✓/×	✓/✓
Contenido/Conteúdo	Timbre/Campainha	Timbre/Campainha	Timbre/Campainha	Timbre/Campainha
Dimensiones/Dimensões (mm)	110x70x40	110x70x40	110x70x40	126x126x42
Código EAN	5004100965691	5004100965707	5004100965714	5004100965721

■ Blanco/Branco

8.13 - DETECTORES DE CO, HUMO Y TEMPERATURA

8.13 - DETECTORES DE CO, GÁS, FUMAÇA E TEMPERATURA

Honeywell Home

DETECCIÓN Y SEGURIDAD
DETECÇÃO E SEGURANÇA

Detector autónomo de Monóxido de Carbono

Detector autónomo de Monóxido de Carbono

R200C

NEW

Detector autónomo de Monóxido de Carbono

- Detección por celda electroquímica
- Baterías incluidas. Vida útil de 10 años
- 10 años de garantía
- Indicadores de alarma (sonora y visual), fallo, fin de vida útil
- IP44
- Función de prueba
- Homologado según norma EN50291
- Versión Interconnected: Interconexión de hasta 12 dispositivos, one-go-all-go. En caso de detección en un dispositivo, se reproduce en todos.

Detector autónomo de Monóxido de Carbono

- *Deteção por célula electroquímica*
- *Pilhas incluídas. Vida útil 10 anos*
- *Garantía de 10 anos*
- *Indicação de alarme (sonoro e visual), falha, fim de vida útil*
- *IP44*
- *Função de prova*
- *Homologado segun norma EN50291*
- *Versão interconnected: Interconexão de até 12 dispositivos, one-go-all-go. Em caso de deteção de um dispositivo, este é reproduzido em todos.*



Referencia		€	Embalaje
Referência		€	Embalagem
R200C-1	Detector de monóxido de carbono <i>Detector de monóxido de carbono</i>	49,80	1
R200C-N1	Detector de monóxido de carbono, versión interconnected <i>Detector de monóxido de carbono, versão interconnected</i>	65,80	1

Detector de humo y temperatura

Detector de fumo e temperatura

R200H/R200S/R200ST

NEW

- Detectores de humo, temperatura y combinados humo y temperatura
- Baterías incluidas. Vida útil de 10 años
- 10 años de garantía
- Indicadores de alarma sonora, fallo, fin de vida útil
- IP20
- Función de prueba
- Autodiagnostico automático
- Homologado según EN 14604:2005/AC:2008
- Versión Interconnected: Interconexión de hasta 12 dispositivos, one-go-all-go. En caso de detección en un dispositivo, se reproduce en todos.

- *Detectores de fumo, térmico e combinados de fumo e térmico*
- *Pilhas incluídas. Vida útil 10 anos*
- *Garantía de 10 anos*
- *Indicação de alarme sonora, falha, fim de vida útil*
- *IP20*
- *Função de prova*
- *Autodiagnóstico automático*
- *Homologado segun EN 14604:2005/AC:2008*
- *Versão interconnected: Interconexão de até 12 dispositivos, one-go-all-go. Em caso de deteção de um dispositivo, este é reproduzido em todos.*



Referencia		€	Embalaje
Referência		€	Embalagem
R200S-1	Detector óptico de humo <i>Detector ótico de fumo</i>	35,80	1
R200S-N1	Detector óptico de humo, versión interconnected <i>Detector ótico de fumo, versão interconnected</i>	47,80	1
R200H-N1	Detector térmico, versión interconnected <i>Detector térmica, versão interconnected</i>	45,80	1
R200ST-N1	Detector combinado óptico de humo y térmico, versión interconnected <i>Detector de fumo combinado ótico e térmica, versão interconnected</i>	49,80	1

8

9. MEDICIÓN DE ENERGÍA Y CONSUMOS

MEDIÇÃO DE ENERGÍA E CONSUMOS

9.01 - SISTEMAS DE REPARTIDORES DE COSTES DE CALOR	146	9.05 - CAUDALÍMETROS Y CALCULADORES	156
9.01 - SISTEMAS DISTRIBUIDORES DE CUSTOS DE AQUECIMIENTO		9.05 - FLUXÍMETROS E CALCULADORES	
Repartidores de Costes de Calefacción - Sistema AMR y Walk-by	146	Caudalímetros	156
<i>Distribuidores de custos de aquecimento - Sistema AMR y Walk-by</i>		<i>Fluxímetros</i>	
Componentes sistema AMR	146	Calculadores	156
<i>Componentes de sistema AMR</i>		<i>Calculadores</i>	
Componentes sistema Walk-By	147	Accesorios para calculadores EW500	157
<i>Componentes de sistema Walk-By</i>		<i>Accesórios para calculadores EW500</i>	
Accesorios para programación de repartidores AMR y Walk-By	148	Tabla selección contadores energía mecánicos	158
<i>Accesórios para programação de distribuidores AMR e Walk-By</i>		<i>Tabela de selecção de contadores de energia mecânicos</i>	
Accesorios de montaje para repartidores AMR y Walk-By	148	9.06 - CONTADORES PARA AGUA SANITARIA	159
<i>Accesórios de montagem para distribuidores AMR e Walk-By</i>		9.06 - CONTADORES PARA ÁGUA QUENTE SANITARIA	
9.02 - SISTEMAS PARA AGUA SANITARIA	149	Contadores de agua fría y caliente	159
9.02 - SISTEMAS PARA ÁGUA SANITARIA		<i>Contadores de água fria e quente</i>	
Contadores de agua sanitaria para sistema AMR y Walk-By	149	Módulos de comunicación para contadores de agua	161
<i>Contadores de água sanitaria para sistema AMR e Walk-By</i>		<i>Módulos de comunicação para contadores de água</i>	
Módulos de radio para contadores de agua para sistema AMR y Walk-By	149	Accesorios para contadores de agua	173
<i>Módulos de rádio para contadores de água para sistema AMR e Walk-By</i>		<i>Accesórios para contadores de água</i>	
Accesorios para contadores de agua para sistema AMR y Walk-By	149	9.07 - CENTRALES PARA CONTADORES	162
<i>Accesórios para contadores de água para sistema AMR e Walk-By</i>		9.07 - CENTRAIS PARA CONTADORES	
9.03 - SISTEMAS DE CONTADORES DE ENERGÍA	150	Central de recogida de datos y Accesorios	162
9.03 - SISTEMAS DE CONTADORES DE ENERGÍA		<i>Centrais de recolha de dados e Accesórios</i>	
Para calefacción	150		
<i>Para aquecimento</i>			
Accesorios	152		
<i>Accesórios</i>			
9.04 - CONTADORES DE ENERGÍA POR ULTRASONIDOS	153		
9.04 - CONTADORES DE ENERGÍA POR ULTRASONS			
Para calefacción	153		
<i>Para aquecimento</i>			
Para calefacción y refrigeración	154		
<i>Para aquecimento e refrigeração</i>			



9.01 - SISTEMAS DE REPARTIDORES DE COSTES DE CALOR

9.01 - SISTEMAS DISTRIBUIDORES DE CUSTOS DE AQUECIMENTO

Repartidores de Costes de Calefacción - Sistema AMR y Walk-by Distribuidores de custos de aquecimento - Sistema AMR y Walk-by

E53205

Sistema de medición y reparto de consumos de calor en viviendas con sistemas de calefacción centralizada y distribución por columnas

- Repartidor de calor con 2 sensores
- Comunicación inalámbrica en 868 MHz
- Alimentación a baterías (incluidas) de 10 años de duración
- Homologado según EN 834
- Certificado CE

Sistema para medição e partilha de consumos de calor em viviendas com sistemas de aquecimento central e distribuição por colunas

- Partilha de calor com 2 sensores
- Comunicação sem fios em 868 MHz
- Alimentação a baterias (incluídas) de 10 anos de duração
- Homologado de acordo com EN 834
- Certificado CE

Referencia		€	Embalaje
Referência		€	Embalagem
E53205C-HW	Repartidor a 2 sensores para AMR y Walk-By. Transmisión C-Mode <i>Distribuidor com 2 sensores para AMR e Walk-by. Transmissão C-Mode</i>	72,60	5
E53205S-HW	Repartidor a 2 sensores para AMR y Walk-By. Transmisión S-Mode <i>Distribuidor com 2 sensores para AMR e Walk-by. Transmissão S-Mode</i>	72,60	5
HCAI-K010-0S2	Sonda remota con cable de 2,5 m <i>Sonda remota com cabo de 2,5 m</i>	40,10	10
HCAI-K010-0S5	Sonda remota con cable de 5m <i>Sonda remota com cabo de 5m</i>	53,80	10

Componentes sistema AMR Componentes de sistema AMR

RNN55

Centrales para la recepción y almacenamiento de datos

- Creación automática de la red con hasta 12 RNN5 (máx 500 repartidores)
- Transmisión de los datos de consumo a todos los nodos de la red
- Para medidores radio S y C-mode
- Comunicación inalámbrica en 868 MHz
- Certificado CE

Centrais para a recepção e armazenamento de dados

- Criação automática da rede com até 12 RNN5 (máx 500 partilhas)
- Transmissão dos dados de consumo a todos os nós da rede
- Para medidores de rádio S e C-mode
- Comunicação sem fios em 868 MHz
- Certificado CE

Referencia		€	Embalaje
Referência		€	Embalagem
RNN55-STD	Central con batería (posibilidad de lectura mediante M-Bus) <i>Central com bateria (possibilidade de leitura mediante M-Bus)</i>	558,00	1
RNN55-230V	Central con alimentación 230V (posibilidad de lectura mediante M-Bus) <i>Central com alimentação 230V (possibilidade de leitura mediante M-Bus)</i>	620,00	1
RNN5.USB-1	Interfaz USB para centrales RNN5 <i>Interfaz USB para centrais RNN5</i>	489,00	1
WFZ.MBM	Cable de programación miniBUS-master <i>Cabo de programação MiniBUS-master</i>	1.134,00	1

RNG5

Pasarela GPRS para la lectura remota de sistemas AMR

- Transmisión de datos por GPRS
- Búsqueda automática de redes AMR a su alcance
- Hasta 5 redes y 2500 dispositivos
- Tarjeta SIM multioperador incluida (duración contrato 5 años)
- Configuración mediante el portal HSMP (Honeywell Smart Metering Platform)
- Envío de lecturas seguro via email o servidor SSH-FTP
- Compatible con centrales AMR modelos RNN4, RNN5 y RNN55
- Certificado CE

Gateway GPRS para a leitura remota de sistemas AMR

- Transmissão de dados por GPRS
- Busca automática de redes AMR no seu alcance
- Até 5 redes e 2500 dispositivos
- Cartão SIM múltiplas operadoras incluído (duração de contrato de 5 anos)
- Configuração através do portal HSMP (Honeywell Smart Metering Platform)
- Envio seguro de leituras através de e-mail ou do servidor SSH-FTP
- Compatível com centrais AMR de modelos RNN4, RNN5 e RNN55
- Certificado CE

Referencia		€	Embalaje
Referência		€	Embalagem
RNG5-STD	Pasarela a batería (5 años) - 4 lecturas/mes <i>Gateway a bateria (5 anos) - 4 leituras/mês</i>	2.706,00	1
RNG5-230V	Pasarela con alimentación 230V - Lectura diaria <i>Gateway com alimentação de 230 V - Leitura diária</i>	2.850,00	1

9.01 - SISTEMAS DE REPARTIDORES DE COSTES DE CALOR

9.01 - SISTEMAS DISTRIBUIDORES DE CUSTOS DE AQUECIMENTO

Honeywell Home

MEDICIÓN DE ENERGÍA
Y CONSUMOS
MECÇÃO DE ENERGÍA
E CONSUMOS

Componentes sistema AMR

Componentes de sistema AMR

RNG55-D DIRECT

Pasarela 2G/3G para lectura directa de medidores C-mode

- Transmisión de datos por 2G/3G
- Hasta 400 dispositivos, sin necesidad de instalar centrales
- Tarjeta SIM multioperador incluida (duración contrato 5 años)
- Configuración mediante el portal HSMP (Honeywell Smart Metering Platform)
- Envío de lecturas seguro vía email o servidor SSH-FTP
- Para medidores radio C-mode
- Certificado CE

Gateway 2G/3G para a lleitura directa de medidores C-mode

- Transmisión de datos por 2G/3G
- Até 400 dispositivos, não é necessário instalar a central
- Cartão SIM múltiplas operadoras incluído (duração de contrato de 5 anos)
- Configuração através do portal HSMP (Honeywell Smart Metering Platform)
- Envio seguro de leituras através de e-mail ou do servidor SSH-FTP
- Para medidores radio C-mode
- Certificado CE

Referencia		€	Embalaje
Referência		€	Embalagem
RNG55-D-STD	Pasarela para lectura directa a batería (5 años) - 4 lecturas/mes	1.615,00	1
	Gateway para a lleitura directa a batería (5 anos) - - 4 leituras/mês		
RNG55-D-230V	Pasarela para lectura directa con alimentación 230V - Lecturas diaria	2.110,00	1
	Gateway para a lleitura directa com alimentação de 230 V - Leitura diária		

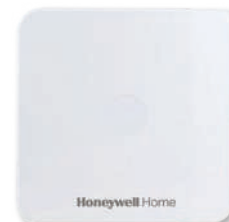

Componentes sistema Walk-By

Componentes de sistema Walk-By

Walk-By

Recepción de datos mediante sistema Walk-By sin necesidad de centrales receptoras

- Facilidad de lectura
- No precisa centrales receptoras
- Comunicación inalámbrica 868 MHz
- Recepción de datos mediante módulo receptor y envío a PC por Bluetooth
- Certificado CE

Recepção de dados mediante sistema Walk-By sem necessidade de centrais receptoras

- Facilidade de leitura
- Não precisa centrais receptoras
- Comunicação sem fios 868 MHz
- Recepção de dados mediante módulo receptor e envio a PC por Bluetooth
- Certificado CE

Referencia		€	Embalaje
Referência		€	Embalagem
RML5-STD	Set de comunicación Walk-By para S y C-Mode Conjunto de comunicação Walk-By para S e C-Mode	Consultar	1



Ejemplo de aplicación

Exemplo de aplicação



9

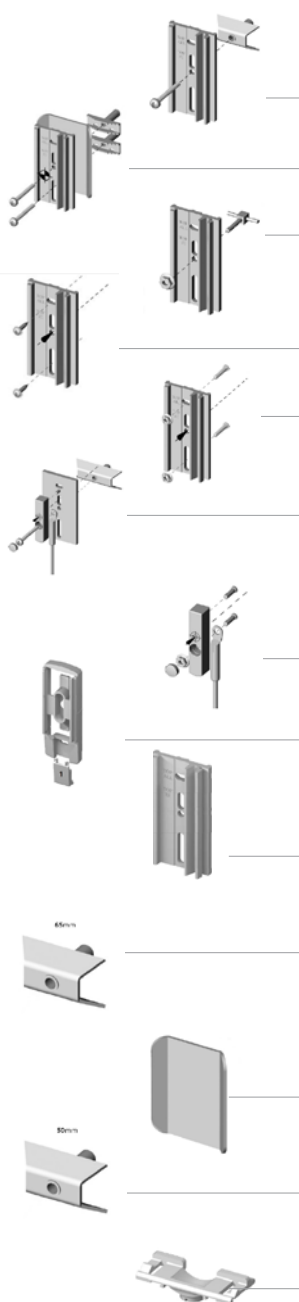

9.01 - SISTEMAS DE REPARTIDORES DE COSTES DE CALOR

9.01 - SISTEMAS DISTRIBUIDORES DE CUSTOS DE AQUECIMENTO

Accesorios para programación de repartidores AMR y Walk-By Acessórios para programação de distribuidores AMR e Walk-By

Referencia Referência		€ €	Embalaje Embalagem
HCAPH001001	Base para programación de parámetros en repartidores AMR y Walk-By Base para programação de parâmetros em distribuidores AMR e Walk-By	363,00	1

WFZ.IRDA-USB	Cable de programación con interfaz IRDA y conexión USB Cabo de programação com interface IRDA e ligação USB	427,00	1
--------------	--	--------	---

Accesorios de montaje para repartidores AMR y Walk-By Acessórios de montagem para distribuidores AMR e Walk-By

Referencia Referência		€ €	Embalaje Embalagem
HCAI-K001-001	Juego de montaje para radiadores de hierro fundido y acero Kit de montagem para radiadores de ferro fundido	8,10	10

HCAI-K001-002	Juego de montaje para radiador de elementos con paso inferior a 40 mm Kit de montagem para radiador de elementos com passo inferior a 40 mm	21,40	10
---------------	--	-------	----

HCAI-K001-004	Juego de montaje para radiadores de hierro fundido Kit de montagem para radiadores de ferro fundido	6,60	10
---------------	--	------	----

HCAI-K004-001	Juego de montaje para radiadores de aluminio Kit de montagem para radiadores de alumínio	5,90	10
---------------	---	------	----

HCAI-K002-001	Juego de montaje para paneles de chapa (precisa herramienta de soldar) Kit de montagem para painéis de chapa (necessita ferramenta de soldar)	6,00	10
---------------	--	------	----

HCAI-K010-001	Juego para instalación para sensor remoto sobre radiador de columnas de hierro o acero Kit para instalação para sensor remoto sobre radiador de colunas de ferro ou aço	36,30	10
---------------	--	-------	----

HCAI-K010-005	Juego para instalación para sensor remoto sobre panel (soldar) Kit para instalação para sensor remoto sobre panel (soldar)	4,00	10
---------------	---	------	----

HCAI-K010-0P2	Soporte de pared para repartidor Suporte de parede para distribuidor	6,70	10
---------------	---	------	----

FKA0005	Perfil de aluminio Perfil de alumínio	2,20	50
---------	--	------	----

FKT0020	Adaptador de 70 mm para montaje en radiadores de hierro fundido. Se precisan dos adaptadores por cada repartidor Adaptador de 70 mm para montagem em radiadores de ferro fundido. São necessários dois adaptadores por cada distribuidor	2,00	50
---------	---	------	----

FKA0001	Prisma de montaje para radiador de hierro en columnas Prisma de montagem para radiador de ferro em colunas	9,00	10
---------	---	------	----

FKT0019	Adaptador de 50 mm para montaje en radiador de hierro fundido Adaptador de 50 mm para montagem em radiador de ferro fundido	2,00	50
---------	--	------	----

FKK0037	Precintos para repartidores Vedantes para distribuidores	0,50	100
---------	---	------	-----

Nota: Consultar para otros modelos - Nota: Consultar para outros modelos

9.02 - SISTEMAS PARA AGUA SANITARIA

9.02 - SISTEMAS PARA ÁGUA SANITARIA

Contadores de agua sanitaria para sistema AMR y Walk-By

Contadores de água sanitária para sistema AMR e Walk-By

EW100...

Contador de agua serie EW100

- Contador de chorro único
- Para agua fría y caliente
- Compatible con módulo EWA100C...
- Certificado MID

Contador de água série EW100

- Contador de fluxo único
- Para água fria e quente
- Compatível com módulo EWA100C...
- Certificado MID

Referencia					€	Embalaje
Referência					€	Embalagem
Para agua fría - Para água fria						
EW1000AZ1201	DIN 15	2,5 m³/h	Tmáx 30 °C	110 mm	36,30	1
EW1000AZ2001	DIN 20	4,0 m³/h	Tmáx 30 °C	130 mm	49,60	1
Para agua caliente - Para água quente						
EW1001AZ1201	DIN 15	2,5 m³/h	Tmáx 90 °C	110 mm	42,40	1
EW1001AZ2001	DIN 20	4,0 m³/h	Tmáx 90 °C	130 mm	55,60	1

Módulos de radio para contadores de agua para sistema AMR y Walk-By

Módulos de rádio para contadores de água para sistema AMR e Walk-By

EWA100C

Módulos para integrar contadores EW100

- Para sistemas AMR, Walk-By y M-bus
- Duración de la batería 12 años

Módulos para integrar em contadores EW100

- Para sistemas AMR, Walk-By e M-bus
- Duração da bateria 12 anos

Referencia					€	Embalaje
Referência					€	Embalagem
EWA100C-RF55C	Módulo de radio para sistema AMR y Walk-by. Transmisión C-Mode <i>Módulo de rádio para sistema AMR e Walk-by. Transmissão C-Mode</i>				92,00	10
EWA100C-RF55S	Módulo de radio para sistema AMR y Walk-by. Transmisión S-Mode <i>Módulo de rádio para sistema AMR e Walk-by. Transmissão S-Mode</i>				92,00	10
EWA100C-MBUS	Módulo con salida M-bus <i>Módulo com saída M-Bus</i>				92,00	10

Accesorios para contadores de agua para sistema AMR y Walk-By

Acessórios para contadores de água para sistema AMR e Walk-By

Referencia					€	Embalaje
Referência					€	Embalagem
EWA1500035	Juego de racores para contadores DN15 con orificio para precinto (2 racores, 2 tuercas y 2 juntas) <i>Kit de ligações para contadores DN15 com orifício para vedante (2 ligações, 2 porcas e 2 juntas)</i>				10,00	1
EWA1500042	Juego de racores para contadores DN20 con orificio para precinto (2 racores, 2 tuercas y 2 juntas) <i>Kit de ligações para contadores DN20 com orifício para vedante (2 ligações, 2 porcas e 2 juntas)</i>				17,00	1
WFZ.PS	Mando a distancia para activar radio en módulos <i>Controlo remoto para ativar rádio em módulos</i>				318,00	1

Honeywell Home

MEDICIÓN DE ENERGÍA
Y CONSUMOS
MEÇÃO DE ENERGÍA
E CONSUMOS



OMS®



9





Disponible abril 2023
Disponível abril 2023



9.03 - SISTEMAS DE CONTADORES DE ENERGÍA

9.03 - SISTEMAS DE CONTADORES DE ENERGIA

Contadores de energía

Contadores de energia

EW600

Contadores de energía mecánicos para calefacción y refrigeración

- Cuerpo de latón
- Montaje en retorno
- Sensores de temperatura incluidos
- Certificado MID
- Duración de batería 10 años

Contadores de energia mecánicos para aquecimento e refrigeração

- Corpo em latão
- Montagem em retorno
- Sensores de temperatura incluídos
- Certificado MID
- Duração de bateria de 10 anos

Referencia

Referência

€

Embalaje

€

Embalagem

Salida M-Bus y 2 entradas de impulsos

Saída M-BUS e 2 entradas de impulsos

Referencia	Tamaño	qp	qs	Altura	€	Embalaje
EW6001BK0100	1/2"	qp=0,6 m³/h	qs=1,2 m³/h	110 mm	335,00	1
EW6001BK1200	1/2"	qp=1,5 m³/h	qs=3,0 m³/h	110 mm	335,00	1
EW6001BK2000	3/4"	qp=2,5 m³/h	qs=5,0 m³/h	130 mm	365,00	1

Nota: qp - Caudal nominal; qs - Caudal máximo

Note: qp - Fluxo nominal; qs - Fluxo máximo

EW701

Contadores de energía ultrasónicos para calefacción

- Cuerpo de latón
- Montaje en retorno
- Sensores de temperatura incluidos
- Certificado MID
- Unidad calculadora separable, para montaje en pared
- Duración de batería 10 años

Contadores de energia por ultrasons para aquecimento

- Corpo em latão
- Montagem em retorno
- Sensores de temperatura incluídos
- Certificado MID
- Unidade de calculadora separável, para montagem na parede
- Duração de bateria de 10 anos

Referencia

Referência

€

Embalaje

€

Embalagem

Lectura directa

Leitura directa

Referencia	Tamaño	qp	qs	Altura	€	Embalaje
EW7011BC1200	1/2"	qp=1,5 m³/h	qs=3,0 m³/h	110 mm	310,00	1
EW7011BC2000	3/4"	qp=2,5 m³/h	qs=5,0 m³/h	130 mm	320,00	1

Lectura radio AMR y Walk-by - Transmisión C-mode

Leitura rádio AMR e Walk-by. Transmissão C-Mode

Referencia	Tamaño	qp	qs	Altura	€	Embalaje
EW7011BF1255C	1/2"	qp=1,5 m³/h	qs=3,0 m³/h	110 mm	370,00	1
EW7011BF2055C	3/4"	qp=2,5 m³/h	qs=5,0 m³/h	130 mm	390,00	1

Lectura radio AMR y Walk-by - Transmisión S-mode

Leitura rádio AMR e Walk-by. Transmissão S-Mode

Referencia	Tamaño	qp	qs	Altura	€	Embalaje
EW7011BF1255S	1/2"	qp=1,5 m³/h	qs=3,0 m³/h	110 mm	370,00	1
EW7011BF2055S	3/4"	qp=2,5 m³/h	qs=5,0 m³/h	130 mm	390,00	1

Salida M-Bus

Saída M-BUS

Referencia	Tamaño	qp	qs	Altura	€	Embalaje
EW7011BK1200	1/2"	qp=1,5 m³/h	qs=3,0 m³/h	110 mm	370,00	1
EW7011BK2000	3/4"	qp=2,5 m³/h	qs=5,0 m³/h	130 mm	390,00	1

Nota: qp - Caudal nominal; qs - Caudal máximo

Note: qp - Fluxo nominal; qs - Fluxo máximo

EW701CF

NEW

Contadores de energía ultrasónicos para calefacción y refrigeración

- Cuerpo de latón
- Montaje en impulsión o retorno
- Sensores de temperatura incluidos
- Certificado MID
- Unidad calculadora separable, para montaje en pared
- Duración de batería 10 años

Contadores de energia por ultrasons para aquecimento e refrigeração

- Corpo em latão
- Montagem em impulsão o em retorno
- Sensores de temperatura incluídos
- Certificado MID
- Unidade de calculadora separável, para montagem na parede
- Duração de bateria de 10 anos

Referencia

Referência

€

Embalaje

€

Embalagem

Lectura radio AMR y Walk-by - Transmisión C-mode

Leitura rádio AMR e Walk-by. Transmissão C-Mode

Referencia	Tamaño	qp	qs	Altura	€	Embalaje
EW7011CF0155C	1/2"	qp=0,6 m³/h	qs=1,2 m³/h	110 mm	370,00	1
EW7011CF1255C	1/2"	qp=1,5 m³/h	qs=3,0 m³/h	110 mm	370,00	1
EW7011CF2055C	3/4"	qp=2,5 m³/h	qs=5,0 m³/h	130 mm	390,00	1

Nota: qp - Caudal nominal; qs - Caudal máximo

Note: qp - Fluxo nominal; qs - Fluxo máximo

9.03 - SISTEMAS DE CONTADORES DE ENERGÍA

9.03 - SISTEMAS DE CONTADORES DE ENERGIA

Honeywell Home

MEDICIÓN DE ENERGÍA
Y CONSUMOS
MECÇÃO DE ENERGIA
E CONSUMOS

Para calefacción

Para aquecimento

EWA600C

Módulo de comunicación para contadores EW600 y EW701

- Duración de batería 10 años
- Para sistemas AMR, Walk-by y M-Bus

Módulo de comunicação para contadores EW600 y EW701

- Duração de bateria de 10 anos
- Para sistemas AMR, Walk-By e M-Bus

Referencia		€	Embalaje
Referência		€	Embalagem
EWA600C-RF55C	Módulo radio AMR y Walk-by - Transmisión C-mode <i>Módulo rádio AMR e Walk-by. Transmissão C-Mode</i>	189,00	1
EWA600C-RF55S	Módulo radio AMR y Walk-by - Transmisión S-mode <i>Módulo rádio AMR e Walk-by. Transmissão S-Mode</i>	189,00	1
EWA600C-MBUS	Módulo con salida M-bus <i>Módulo com saída M-Bus</i>	189,00	1

OMS®

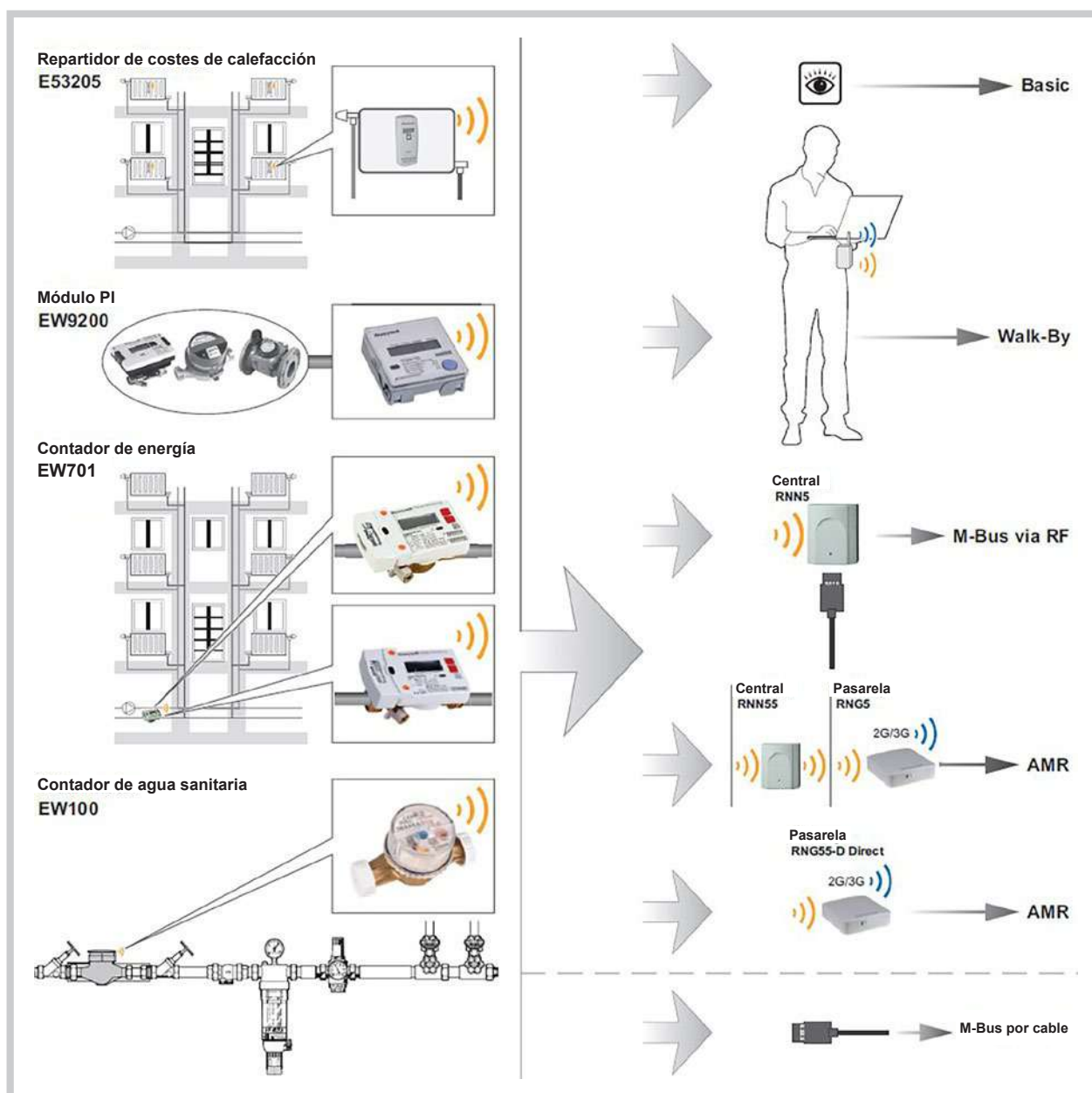

9



9.03 - SISTEMAS DE CONTADORES DE ENERGÍA

9.03 - SISTEMAS DE CONTADORES DE ENERGIA

Accesorios

Acessórios

Referencia		€	Embalaje
Referência		€	Embalagem
EWA087HY004	Válvula de esfera rosca interna de 1/2" <i>Válvula de esfera rosca interna de 1/2"</i>	13,30	1
EWA087HY005	Válvula de esfera rosca interna de 3/4" <i>Válvula de esfera rosca interna de 3/4"</i>	18,30	1
EWA087HY006	Válvula de esfera rosca interna de 1" <i>Válvula de esfera rosca interna de 1"</i>	26,80	1
EWA1500035	Juego de racores para contadores DN15 con orificio para precinto (2 racores, 2 tuercas y 2 juntas) <i>Kit de ligações para contadores DN15 com orificio para vedante (2 ligações, 2 porcas e 2 juntas)</i>	10,00	1
EWA1500042	Juego de racores para contadores DN20 con orificio para precinto (2 racores, 2 tuercas y 2 juntas) <i>Kit de ligações para contadores DN20 com orificio para vedante (2 ligações, 2 porcas e 2 juntas)</i>	17,00	1
EWA1500062	Juego de racores para contadores DN25 con orificio para precinto (2 racores, 2 tuercas y 2 juntas) <i>Kit de ligações para contadores DN25 com orificio para vedante (2 ligações, 2 porcas e 2 juntas)</i>	32,00	1
EWA1500072	Juego de racores para contadores DN40 con orificio para precinto (2 racores, 2 tuercas y 2 juntas) <i>Kit de ligações para contadores DN40 com orificio para vedante (2 ligações, 2 porcas e 2 juntas)</i>	65,00	1
EWA3002684	Vaina para contadores MID - DN15...32 - L = 35 mm <i>Bainha para contadores MID - L = 35 mm</i>	37,50	1
EWA3002685	Vaina para contadores MID - DN40...65 - L = 52 mm <i>Bainha para contadores MID - L = 52 mm</i>	49,80	1
EWA3004406	Vaina para contadores MID - DN80...125 - L = 85 mm <i>Bainha para contadores MID - L = 85 mm</i>	61,90	1
EWA3004407	Vaina para contadores MID - DN150... - L = 120 mm <i>Bainha para contadores MID - L = 120 mm</i>	122,20	1
EWA087HY003	Rácor R = 1/2" para sensor de impulsión con rosca interna M10x1 <i>Ligador R = 1/2" para sensor de impulsos com rosca interna M10x1</i>	21,90	1

9.04 - CONTADORES DE ENERGÍA POR ULTRASONIDOS

9.04 - CONTADORES DE ENERGÍA POR ULTRASONOS

Para calefacción

Para aquecimento

EW7730

Contadores de energía para calefacción

- Cuerpo de latón
- Montaje en ida o en retorno
- Sensores de temperatura incluidos
- Certificado MID

Contadores de energía para aquecimento

- Corpo em latão
- Montagem em ida o em retorno
- Sensores de temperatura incluídos
- Certificado MID

Referencia

€

Embalaje

Referência

€

Embalagem

Ultrasónicos y lectura directa - Roscados

Ultra-sons e leitura directa - Roscados

Referencia	Tamaño	qp	qs	€	Embalaje
EW7730A1200	1/2"	qp=1,5 m³/h	qs=3,0 m³/h	430,00	1
EW7730A2000	3/4"	qp=2,5 m³/h	qs=5,0 m³/h	450,00	1
EW7730A3600	1"	qp=6,0 m³/h	qs=12,0 m³/h	840,00	1
EW7730A4600	1 1/2"	qp=10 m³/h	qs=20 m³/h	1.200,00	1

Ultrasónicos y salida M-BUS - Roscados

Ultra-sons e saída M-BUS - Roscados

Referencia	Tamaño	qp	qs	€	Embalaje
EW7730M1200	1/2"	qp=1,5 m³/h	qs=3,0 m³/h	520,00	1
EW7730M2000	3/4"	qp=2,5 m³/h	qs=5,0 m³/h	540,00	1
EW7730M3600	1"	qp=6,0 m³/h	qs=12,0 m³/h	950,00	1

Ultrasónicos y lectura directa - Embridados

Ultra-sons e leitura directa - Flangeados

Referencia	Tamaño	qp	qs	€	Embalaje
EW7730A4000	DN32	qp=6,0 m³/h	qs=12,0 m³/h	1.100,00	1
EW7730A4800	DN40	qp=10 m³/h	qs=20 m³/h	1.400,00	1
EW7730A5200	DN50	qp=15 m³/h	qs=30 m³/h	1.650,00	1
EW7730A6000	DN65	qp=25 m³/h	qs=50 m³/h	2.200,00	1
EW7730A7000	DN80	qp=40 m³/h	qs=80 m³/h	2.600,00	1
EW7730A7800	DN100	qp=60 m³/h	qs=120 m³/h	3.300,00	1

Nota: qp - Caudal nominal; qs - Caudal máximo

Note: qp - Fluxo nominal; qs - Fluxo máximo

Honeywell Home

MEDICIÓN DE ENERGÍA
Y CONSUMOS
MEÇIÇÃO DE ENERGÍA
E CONSUMOS



9

9.04 - CONTADORES DE ENERGÍA POR ULTRASONIDOS

9.04 - CONTADORES DE ENERGÍA POR ULTRASSONS

Para calefacción y refrigeración

Para aquecimento e refrigeração

EW7731

Contadores de energía para calefacción y refrigeración

- Cuerpo de latón
- Montaje en ida o en retorno
- Sensores de temperatura incluidos
- Certificado MID

Contadores de energía para aquecimento e refrigeração

- Corpo em latão
- Montagem em em ida o em retorno
- Sensores de temperatura incluídos
- Certificado MID

Referencia	€	Embalaje
Referência	€	Embalagem

Ultrasónicos y lectura directa - Roscados

Ultra-sons e leitura directa - Roscados

EW7731A1200	1/2"	qp=1,5 m ³ /h	qs=3,0 m ³ /h	502,00	1
EW7731A2000	3/4"	qp=2,5 m ³ /h	qs=5,0 m ³ /h	520,00	1
EW7731A3600	1"	qp=6,0 m ³ /h	qs=12,0 m ³ /h	950,00	1
EW7731A4600	1 1/2"	qp=10 m ³ /h	qs=20 m ³ /h	1.300,00	1

Ultrasónicos y salida M-BUS - Roscados

Ultra-sons e saída M-BUS - Roscados

EW7731M1200	1/2"	qp=1,5 m ³ /h	qs=3,0 m ³ /h	580,00	1
EW7731M2000	3/4"	qp=2,5 m ³ /h	qs=5,0 m ³ /h	610,00	1
EW7731M3600	1"	qp=6,0 m ³ /h	qs=12,0 m ³ /h	1.050,00	1

Ultrasónicos y lectura directa - Embridados

Ultra-sons e leitura directa - Flangeados

EW7731A4000	DN32	qp=6,0 m ³ /h	qs=12,0 m ³ /h	1.180,00	1
EW7731A4800	DN40	qp=10 m ³ /h	qs=20 m ³ /h	1.450,00	1
EW7731A5200	DN50	qp=15 m ³ /h	qs=30 m ³ /h	1.800,00	1
EW7731A6000	DN65	qp=25 m ³ /h	qs=50 m ³ /h	2.300,00	1
EW7731A7000	DN80	qp=40 m ³ /h	qs=80 m ³ /h	2.700,00	1
EW7731A7800	DN100	qp=60 m ³ /h	qs=120 m ³ /h	3.400,00	1

Ultrasónicos y lectura directa - Embridados

Ultra-sons e leitura directa - Flangeados

EW7731M4000	DN32	qp=6,0 m ³ /h	qs=12,0 m ³ /h	1.250,00	1
EW7731M4800	DN40	qp=10 m ³ /h	qs=20 m ³ /h	1.550,00	1
EW7731M5200	DN50	qp=15 m ³ /h	qs=30 m ³ /h	1.750,00	1
EW7731M6000	DN65	qp=25 m ³ /h	qs=50 m ³ /h	2.300,00	1
EW7731M7000	DN80	qp=40 m ³ /h	qs=80 m ³ /h	2.750,00	1
EW7731M7800	DN100	qp=60 m ³ /h	qs=120 m ³ /h	3.500,00	1

Nota: qp - Caudal nominal; qs - Caudal máximo

Note: qp - Fluxo nominal; qs - Fluxo máximo

Módulos para contadores EW773...

Módulos para contadores EW773...

Referencia	€	Embalaje	
Referência	€	Embalagem	
EWA3022071	Módulo M-Bus Módulo M-Bus	80,90	1
EWA3022073	Módulo de salida de pulsos Módulo de saída de impulsos	84,80	1
EWA3022074	Módulo de entrada de pulsos Módulo de entrada de impulsos	62,60	1
EWA3022075	Módulo combinado de entradas y salidas de pulsos Módulo combinado de entradas e saídas de impulsos	84,80	1



9.04 - CONTADORES DE ENERGÍA POR ULTRASONIDOS

9.04 - CONTADORES DE ENERGÍA POR ULTRASONOS

Honeywell Home

MEDICIÓN DE ENERGÍA
Y CONSUMOS
MECÇÃO DE ENERGÍA
E CONSUMOS

Accesorios Acessórios

Referencia Referência		€ €	Embalaje Embalagem
EWA087HY004	Válvula de esfera rosca interna de 1/2" <i>Válvula de esfera rosca interna de 1/2"</i>	13,30	1
EWA087HY005	Válvula de esfera rosca interna de 3/4" <i>Válvula de esfera rosca interna de 3/4"</i>	18,30	1
EWA087HY006	Válvula de esfera rosca interna de 1" <i>Válvula de esfera rosca interna de 1"</i>	26,80	1
EWA1500035	Juego de racores para contadores DN15 con orificio para precinto (2 racores, 2 tuercas y 2 juntas) <i>Kit de ligações para contadores DN15 com orificio para vedante (2 ligações, 2 porcas e 2 juntas)</i>	10,00	1
EWA1500042	Juego de racores para contadores DN20 con orificio para precinto (2 racores, 2 tuercas y 2 juntas) <i>Kit de ligações para contadores DN20 com orificio para vedante (2 ligações, 2 porcas e 2 juntas)</i>	17,00	1
EWA1500062	Juego de racores para contadores DN25 con orificio para precinto (2 racores, 2 tuercas y 2 juntas) <i>Kit de ligações para contadores DN25 com orificio para vedante (2 ligações, 2 porcas e 2 juntas)</i>	32,00	1
EWA1500072	Juego de racores para contadores DN40 con orificio para precinto (2 racores, 2 tuercas y 2 juntas) <i>Kit de ligações para contadores DN40 com orificio para vedante (2 ligações, 2 porcas e 2 juntas)</i>	65,00	1
EWA3002684	Vaina para contadores MID - DN15...32 - L = 35 mm <i>Bainha para contadores MID - L = 35 mm</i>	37,50	1
EWA3002685	Vaina para contadores MID - DN40...65 - L = 52 mm <i>Bainha para contadores MID - L = 52 mm</i>	49,80	1
EWA3004406	Vaina para contadores MID - DN80...125 - L = 85 mm <i>Bainha para contadores MID - L = 85 mm</i>	61,90	1
EWA3004407	Vaina para contadores MID - DN150... - L = 120 mm <i>Bainha para contadores MID - L = 120 mm</i>	122,20	1
EWA087HY003	Rácor R = 1/2" para sensor de impulsión con rosca interna M10x1 <i>Ligador R = 1/2" para sensor de impulsos com rosca interna M10x1</i>	21,90	1



9



9.05 - CAUDALÍMETROS Y CALCULADORES

9.05 - FLUXÍMETROS E CALCULADORES

Caudalímetros

Fluxímetros

EW370

Caudalímetro mecánico

- Contador tipo Woltman
- Para agua hasta 130°C
- Bidas PN16
- Salida de impulsos (100 U/pulso DN40 - DN250; 1000 U/pulso DN300)
- Compatible con calculadores EW500 y EW545
- Certificado MID

Fluxímetro mecánico

- Contador tipo Woltman
- Para água até 130°C
- Flanges PN16
- Saída de impulsos (100 U/pulso DN40 - DN250; 1000 U/pulso DN300)
- Compatible con calculadores EW500 e EW545
- Certificado MID

Referencia

Referência

					€	Embalaje
					€	Embalagem
EW3701AP4900	DN40	qp=15 m³/h	qs=30 m³/h	200 mm	723,00	1
EW3701AP5000	DN50	qp=15 m³/h	qs=30 m³/h	200 mm	930,00	1
EW3701AP5600	DN65	qp=25 m³/h	qs=50 m³/h	200 mm	950,00	1
EW3701AP6500	DN80	qp=40 m³/h	qs=80 m³/h	225 mm	1.188,00	1
EW3701AP7300	DN100	qp=60 m³/h	qs=120 m³/h	250 mm	1.325,00	1
EW3701AP8100	DN125	qp=100 m³/h	qs=200 m³/h	250 mm	1.408,00	1
EW3701AP8500	DN150	qp=150 m³/h	qs=300 m³/h	300 mm	2.201,00	1
EW3701AP8900	DN200	qp=250 m³/h	qs=500 m³/h	350 mm	2.364,00	1
EW3701AP9100	DN250	qp=400 m³/h	qs=800 m³/h	450 mm	2.937,00	1
EW3701AP9203	DN300	qp=600 m³/h	qs=1200 m³/h	500 mm	5.242,00	1

Nota: qp - Caudal nominal; qs - Caudal máximo

Note: qp - Fluxo nominal; qs - Fluxo máximo

Calculadores

Calculadores

EW500

Calculador de energía electrónico

- Para contadores EW370
- Para calefacción y refrigeración
- Dos puertos para comunicaciones
- Duración de la batería 12 años
- Sensores de temperatura no incluidos
- Certificado MID

Calculador de energia electrónico

- Para contadores EW370
- Para aquecimento e refrigeração
- Duas portas para comunicações
- Duração da bateria 12 anos
- Sensores de temperatura não incluídos
- Certificado MID

Referencia

Referência

		€	Embalaje
		€	Embalagem
EW5001CD0010	10 litros/pulso; energia kWh, 0 decimal	287,00	1
EW5001CD0100	100 litros/pulso; energia MWh, 1 decimal	287,00	1
EW5001CD1000	1000 litros/pulso; energia MWh, 1 decimal	287,00	1
EW5001CDZ	configurable	287,00	1



9.05 - CAUDALÍMETROS Y CALCULADORES

9.05 - FLUXÍMETROS E CALCULADORES

Accesorios para calculadores EW500

Acessórios para calculadores EW500

MÓDULOS DE COMUNICACIÓN

Referencia		€	Embalaje
Referência		€	Embalagem
EWA500C-MBUS	Módulo M-Bus	121,70	1
EWA500C-RS485	Módulo Modbus RTU	122,00	1
EWA500C-PO	Módulo de salida de pulsos/Módulo de saída de impulso	46,80	1
EWA500C-PIPO	Módulo de entrada/salida de pulsos/Módulo de entrada/saída de impulso	48,60	1
EWA500P-230V	Fuente alimentación 230 Vac/ Fonte de alimentação 230 Vac	87,60	1



Accesorios de configuración

Acessórios de configuração

EWA3001798	Cable óptico para configuración EW500	543,00	1
EWP500-XPRT	Dongle para configuración avanzada EW500	232,00	1

Pareja de sensores de temperatura pt500; 5,2 mm (certificado MID)

Par de sensores de temperatura PT500; 5,2 mm (certificado MID)

EWA3002680	Cable/Cabo 2 m	114,60	1
EWA3002681	Cable/Cabo 3 m	149,40	1
EWA3002682	Cable/Cabo 5 m	235,00	1
EWA3002679	Cable/Cabo 10 m	265,00	1



Vainas para contadores (Certificado MID)

Tubos para contadores (certificado MID)

EWA3002684	Vaina para contadores MID - DN15...32 - L = 35 mm Bainha para contadores MID - L = 35 mm	37,50	1
EWA3002685	Vaina para contadores MID - DN40...65 - L = 52 mm Bainha para contadores MID - L = 52 mm	49,80	1
EWA3004406	Vaina para contadores MID - DN80...125 - L = 85 mm Bainha para contadores MID - L = 85 mm	61,90	1
EWA3004407	Vaina para contadores MID - DN150... - L = 120 mm Bainha para contadores MID - L = 120 mm	122,20	1



Accesorios de montaje

Acessórios de montagem

Referencia		€	Embalaje
Referência		€	Embalagem
EWA087HY003	Râcor R = 1/2" para sensor de temperatura con rosca interna M10x1 Ligação R = 1/2" para sensor de temperatura com rosca interna M10x1	21,90	1
EWA087HY004	Válvula de esfera rosca interna de 1/2" con conexión para sensor de temperatura Válvula de esferas com rosca interna de 1/2" com ligação para sensor de temperatura	13,30	1
EWA087HY005	Válvula de esfera rosca interna de 3/4" con conexión para sensor de temperatura Válvula de esferas com rosca interna de 3/4" com ligação para sensor de temperatura	18,30	1
EWA087HY006	Válvula de esfera rosca interna de 1" con conexión para sensor de temperatura Válvula de esferas com rosca interna de 1" com ligação para sensor de temperatura	26,80	1
EWA3022103	Batería principal de recambio de litio (D-cell) Bateria de substituição principal de lítio (D-cell)	95,40	1

9

Tabla selección contadores energía mecánicos

Tabela de seleção de contadores de energia mecânicos

	INTERFAZ - INTERFACE		
	LECTURA DIRECTA LEITURA DIRECTA	PULSOS IMPULSOS	M-BUS M-BUS
DN40	EW3701AP4900 + EW5001CD0100 + EWA30026...	EW3701AP4900 + EW5001CD0100 + EWA30026... + EWA500C-PO	EW3701AP4900 + EW5001CD0100 + EWA30026... + EWA500C-MBUS
DN50	EW3701AP5000 + EW5001CD0100 + EWA30026...	EW3701AP5000 + EW5001CD0100 + EWA30026... + EWA500C-PO	EW3701AP5000 + EW5001CD0100 + EWA30026... + EWA500C-MBUS
DN65	EW3701AP5600 + EW5001CD0100 + EWA30026...	EW3701AP5600 + EW5001CD0100 + EWA30026... + EWA500C-PO	EW3701AP5600 + EW5001CD0100 + EWA30026... + EWA500C-MBUS
DN80	EW3701AP6500 + EW5001CD0100 + EWA30026...	EW3701AP6500 + EW5001CD0100 + EWA30026... + EWA500C-PO	EW3701AP6500 + EW5001CD0100 + EWA30026... + EWA500C-MBUS
DN100	EW3701AP7300 + EW5001CD0100 + EWA30026...	EW3701AP7300 + EW5001CD0100 + EWA30026... + EWA500C-PO	EW3701AP7300 + EW5001CD0100 + EWA30026... + EWA500C-MBUS
DN125	EW3701AP8100 + EW5001CD0100 + EWA30026...	EW3701AP8100 + EW5001CD0100 + EWA30026... + EWA500C-PO	EW3701AP8100 + EW5001CD0100 + EWA30026... + EWA500C-MBUS
DN150	EW3701AP8500 + EW5001CD0100 + EWA30026...	EW3701AP8500 + EW5001CD0100 + EWA30026... + EWA500C-PO	EW3701AP8500 + EW5001CD0100 + EWA30026... + EWA500C-MBUS
DN200	EW3701AP8900 + EW5001CD0100 + EWA30026...	EW3701AP8900 + EW5001CD0100 + EWA30026... + EWA500C-PO	EW3701AP8900 + EW5001CD0100 + EWA30026... + EWA500C-MBUS
DN250	EW3701AP9100 + EW5001CD0100 + EWA30026...	EW3701AP9100 + EW5001CD0100 + EWA30026... + EWA500C-PO	EW3701AP9100 + EW5001CD0100 + EWA30026... + EWA500C-MBUS
DN300	EW3701AP9203 + EW5001CD1000 + EWA30026...	EW3701AP9203 + EW5001CD1000 + EWA30026... + EWA500C-PO	EW3701AP9203 + EW5001CD1000 + EWA30026... + EWA500C-MBUS

9.06 - CONTADORES PARA AGUA SANITARIA

9.06 - CONTADORES PARA ÁGUA QUENTE SANITARIA

Contadores de agua fría y caliente

Contadores de água fria e quente

EW105

Contador de agua serie EW105

- Contador de chorro único
- Para agua fría y caliente
- Salida de pulsos (10 V/pulso)
- Compatible con módulo radio EW9200AGZ...
- Certificado MID

Contador de água série EW105

- Contador de fluxo único
- Para água fria e quente
- Saída de impulsos (10 V/impulso)
- Compatível com módulo de rádio EW9200AGZ...
- Certificado MID

Referencia					€	Embalaje
Referência					€	Embalagem
Para agua fría - Para água fria						
EW1050AP1200	DIN 15	2,5 m³/h	Tmáx 30 °C	110 mm	74,20	1
EW1050AP2000	DIN 20	4,0 m³/h	Tmáx 30 °C	130 mm	78,30	1
Para agua caliente - Para água quente						
EW1051AP1200	DIN 15	2,5 m³/h	Tmáx 90 °C	110 mm	75,30	1
EW1051AP2000	DIN 20	4,0 m³/h	Tmáx 90 °C	130 mm	78,30	1

EW110

Contador de agua serie EW110

- Contador de chorro único
- Para agua fría y caliente
- Lectura directa
- Compatible con módulos EWA110C para interfaz M-Bus, Pulsos o RF
- Certificado MID

Contador de água série EW110

- Contador de fluxo único
- Para água fria e quente
- Leitura directa
- Compatível com módulos EWA110C para interface M-Bus, Impulsos ou RF
- Certificado MID

Referencia					€	Embalaje
Referência					€	Embalagem
Para agua fría (DN15...20) - Para água fria (DN15...20)						
EW1100AC0600	DIN 15	1,6 m³/h	Tmáx 50 °C	110 mm	39,60	1
EW1100AC1100	DIN 15	2,5 m³/h	Tmáx 50 °C	80 mm	39,60	1
EW1100AC1200	DIN 15	2,5 m³/h	Tmáx 50 °C	110 mm	39,60	1
EW1100AC1400	DIN 20	2,5 m³/h	Tmáx 50 °C	130 mm	41,80	1
EW1100AC2000	DIN 20	4,0 m³/h	Tmáx 50 °C	130 mm	43,70	1
Para agua caliente (DN15...20) - Para água quente (DN15...20)						
EW1101AC0600	DIN 15	1,6 m³/h	Tmáx 90 °C	110 mm	40,70	1
EW1101AC1100	DIN 15	2,5 m³/h	Tmáx 90 °C	80 mm	40,70	1
EW1101AC1200	DIN 15	2,5 m³/h	Tmáx 90 °C	110 mm	40,70	1
EW1101AC1400	DIN 20	2,5 m³/h	Tmáx 90 °C	130 mm	44,80	1
EW1101AC2000	DIN 20	4,0 m³/h	Tmáx 90 °C	130 mm	43,70	1
Para agua fría (DN25...40) - Para água fria (DN25...40)						
EW1100CC2800	DIN 25	6,3 m³/h	Tmáx 50 °C	260 mm	218,00	1
EW1100CC3900	DIN 32	10 m³/h	Tmáx 50 °C	260 mm	225,00	1
EW1100CC4600	DIN 40	16 m³/h	Tmáx 50 °C	300 mm	264,00	1
Para agua caliente (DN25...40) - Para água quente (DN25...40)						
EW1101CC2800	DIN 25	6,3 m³/h	Tmáx 130 °C	260 mm	250,00	1
EW1101CC3900	DIN 32	10 m³/h	Tmáx 130 °C	260 mm	254,00	1
EW1101CC4600	DIN 40	16 m³/h	Tmáx 130 °C	300 mm	282,00	1



9



9.06 - CONTADORES PARA AGUA SANITARIA

9.06 - CONTADORES PARA ÁGUA QUENTE SANITARIA

Contadores de agua fría y caliente

Contadores de água fria e quente

EW171

Contador de agua serie EW171

- Contador tipo Woltman
- Para agua fría y caliente
- Lectura directa
- Compatible con módulos EW171C para interfaz M-Bus, Pulsos o RF
- Certificado MID

Contador de água série EW171

- Contador tipo Woltman
- Para água fria e quente
- Leitura directa
- Compatível com módulos EWA171C para interface M-Bus, Impulsos ou RF
- Certificado MID

Referencia					€	Embalaje
Referência					€	Embalagem
Para agua fría - Para água fria						
EW1710AC5000	DN50	40 m ³ /h	Tmáx 30 °C	200 mm	439,00	1
EW1710AC5600	DN65	63 m ³ /h	Tmáx 30 °C	200 mm	509,00	1
EW1710AC6500	DN80	100 m ³ /h	Tmáx 30 °C	225 mm	570,00	1
EW1710AC7300	DN100	160 m ³ /h	Tmáx 30 °C	250 mm	709,00	1
EW1710AC8100	DN125	250 m ³ /h	Tmáx 30 °C	250 mm	752,00	1
EW1710AC8500	DN150	400 m ³ /h	Tmáx 30 °C	300 mm	1.038,00	1
EW1710AC8900	DN200	630 m ³ /h	Tmáx 30 °C	350 mm	1.299,00	1
EW1710AC9100	DN250	1000 m ³ /h	Tmáx 30 °C	450 mm	1.800,00	1
EW1710AC9200	DN300	1600 m ³ /h	Tmáx 30 °C	500 mm	3.962,00	1
Para agua caliente - Para água quente						
EW1711AC5000	DN50	25 m ³ /h	Tmáx 130 °C	200 mm	595,00	1
EW1711AC5600	DN65	40 m ³ /h	Tmáx 130 °C	200 mm	690,00	1
EW1711AC6500	DN80	63 m ³ /h	Tmáx 130 °C	225 mm	809,00	1
EW1711AC7300	DN100	100 m ³ /h	Tmáx 130 °C	250 mm	924,00	1
EW1711AC8100	DN125	160 m ³ /h	Tmáx 130 °C	250 mm	989,00	1
EW1711AC8500	DN150	250 m ³ /h	Tmáx 130 °C	300 mm	1.629,00	1
EW1711AC8900	DN200	400 m ³ /h	Tmáx 130 °C	350 mm	1.911,00	1
EW1711AC9100	DN250	630 m ³ /h	Tmáx 130 °C	450 mm	2.229,00	1
EW1711AC9200	DN300	1600 m ³ /h	Tmáx 130 °C	500 mm	4.301,00	1

9.06 - CONTADORES PARA AGUA SANITARIA

9.06 - CONTADORES PARA ÁGUA QUENTE SANITARIA

Honeywell Home

MEDICIÓN DE ENERGÍA
Y CONSUMOS
MECÇÃO DE ENERGÍA
E CONSUMOS

Módulos de comunicación para contadores de agua

Módulos de comunicação para contadores de água

INTERFAZ - INTERFACE					
SERIE - SÉRIE	PULSOS/Impulsos		M-BUS	RF (AMR)	RF (WALK-BY)
	EW105	Incluido	-	-	EW9200AGZ001
EW110	EWA110...PO	EWA110C...MBUS	-	-	-
EW171	EWA171-PO	EWA171C-MBUS	-	-	-

Referencia		€	Embalaje
Referência		€	Embalagem
EWA110C1520-MBUS	Módulo de comunicación M-Bus para contadores serie EW110 (DN15...20) <i>Módulo de comunicação M-Bus para contadores série EW110 (DN15...20)</i>	82,10	1
EWA110C2540-MBUS	Módulo de comunicación M-Bus para contadores serie EW110 (DN25...40) <i>Módulo de comunicação M-Bus para contadores série EW110 (DN25...40)</i>	82,10	1
EWA110C1520-PO	Módulo de comunicación con salida de pulsos para contadores serie EW110 (DN15...20) - Pulso Open Colector <i>Módulo de comunicação com saída de impulsos para contadores série EW110 (DN15...20) - Impulso Open Colector</i>	82,10	1
EWA110C2540-PO	Módulo de comunicación con salida de pulsos para contadores serie EW110 (DN25...40) - Pulso Open Colector <i>Módulo de comunicação com saída de impulsos para contadores série EW110 (DN25...40) - Impulso Open Colector</i>	82,10	1
EWA171C-MBUS	Módulo de comunicación M-Bus para contadores serie EW171 <i>Módulo de comunicação M-Bus para contadores série EW171</i>	82,10	1
EWA171C-PO	Módulo de comunicación con salida de pulsos para contadores serie EW171 - Pulso Open Colector <i>Módulo de comunicação com saída de impulsos para contadores série EW171 - Impulso Open Colector</i>	82,10	1

Accesorios para contadores de agua

Acessórios para contadores de água

Juego de racores válidos para contadores series EW105, EW110, EW120

Kit de ligações válidos para contadores de séries EW105, EW110, EW120

Referencia		€	Embalaje
Referência		€	Embalagem
EWA1500035	Para DN15 con orificio para precinto (2 racores, 2 tuercas y 2 juntas) <i>Para DN15 com orificio para vedante (2 ligações, 2 porcas e 2 juntas)</i>	10,00	1
EWA1500042	Para DN20 con orificio para precinto (2 racores, 2 tuercas y 2 juntas) <i>Para DN20 com orificio para vedante (2 ligações, 2 porcas e 2 juntas)</i>	17,00	1
EWA1500062	Para DN25 con orificio para precinto (2 racores, 2 tuercas y 2 juntas) <i>Para DN25 com orificio para vedante (2 ligações, 2 porcas e 2 juntas)</i>	32,00	1
EWA1500067	Para DN32 con orificio para precinto (2 racores, 2 tuercas y 2 juntas) <i>Para DN32 com orificio para vedante (2 ligações, 2 porcas e 2 juntas)</i>	45,00	1
EWA1500072	Para DN40 con orificio para precinto (2 racores, 2 tuercas y 2 juntas) <i>Para DN15 com orificio para vedante (2 ligações, 2 porcas e 2 juntas)</i>	65,00	1



9



9.07 - CENTRALES PARA CONTADORES

9.07 - CENTRAIS PARA CONTADORES

Central de recogida de datos y Accesorios

Centrais de recolha de dados e Acessórios

EW535

Centrales de recogida de datos IZAR CENTER

- Para datos procedentes de contadores M-Bus
- Fuente de alimentación integrada para 110...230V
- Puerto USB
- Interfaz Ethernet LAN

Centrais de recolha de dados IZAR CENTER

- Para dados procedentes de contadores M-Bus
- Fonte de alimentação integrada para 110...230V
- Porta USB
- Interface Ethernet LAN

Referencia		€	Embalaje
Referência		€	Embalagem
EW535M5777	IZAR Center 60	1.759,00	1
EW535M5781	IZAR Center 60 Memory	2.619,00	1
EW535M5782	IZAR Center 120 Memory	3.097,00	1
EW535M5780	IZAR Center 250	2.747,00	1
EW535M5783	IZAR Center 250 Memory	3.572,00	1



Referencia		€	Embalaje
Referência		€	Embalagem
EW535M0056	HYDRO-PORT PULSE Convertidor de señal de impulsos a M-BUS (2 entradas de impulsos) Conversor de sinal de impulsos a M-BUS (2 entradas de impulsos)	286,00	1
EW535M0131	M-BUS Receptor 868 MHz M-BUS Receptor 868 MHz	1.073,00	1
EWA3001799	Interfaz óptica con comunicación Bluetooth para programación de contadores Interface óptica com comunicação. Bluetooth para programação de contadores	1.984,00	1

Nota: Consultar para soluciones RF y Walk-By
Nota: Consultar para soluções RF e Walk-By



10. VÁLVULAS DE ZONA Y ACTUADORES TERMOELÉCTRICOS

VÁLVULAS DE ZONA E ACTUADORES TERMOELÉCTRICOS

10.01 - VÁLVULAS DE ZONA MOTORIZADAS	166
10.01 - VÁLVULAS DE ZONA MOTORIZADAS	
Esquemas de conexionado de válvulas de zona	166
<i>Diagrama de conexão das válvulas de zona</i>	
Válvulas De 2 vías	167
<i>Válvulas De 2 vías</i>	
Válvulas De 3 vías	167
<i>Válvulas De 3 vías</i>	
Serie VC De 2 vías	168
<i>Série VC De 2 vías</i>	
Serie VC De 3 vías	168
<i>Série VC De 3 vías</i>	
10.02 - VÁLVULAS DE CONTROL PEQUEÑAS	169
10.02 - VÁLVULAS DE CONTROL PEQUEÑAS	
Serie VC Válvulas modulantes	169
<i>Série VC Válvulas modulantes</i>	
10.03 - ACTUADORES PARA VÁLVULAS LINEALES PEQUEÑAS	170
10.03 - ACTUADORES PARA PEQUEÑAS VÁLVULAS LINEALES	
Smart-T	170
<i>Smart-T</i>	
Actuadores M4410	171
<i>Atuadores M4410</i>	

10.01 - VÁLVULAS DE ZONA MOTORIZADAS
10.01 - VÁLVULAS DE ZONA MOTORIZADAS

Esquemas de conexión de válvulas de zona
 Diagrama de conexão das válvulas de zona

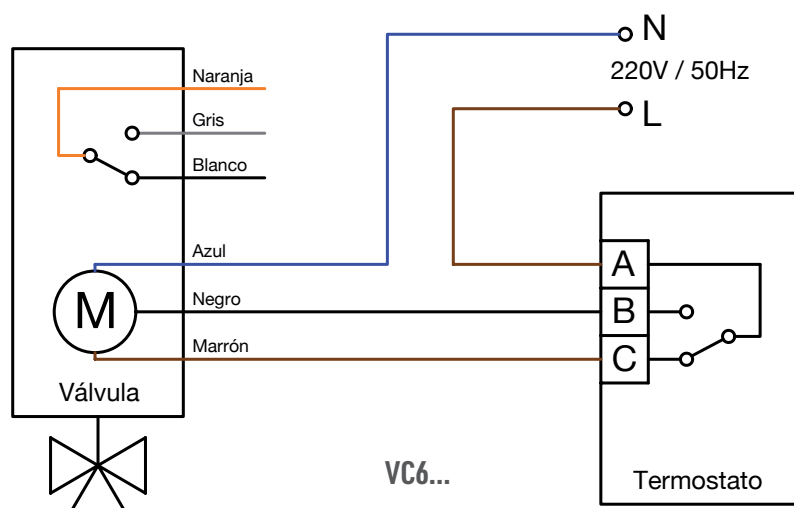
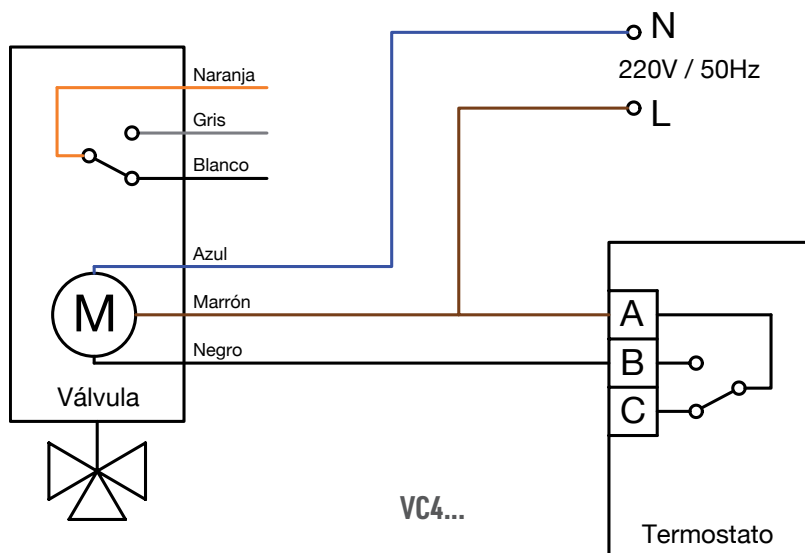
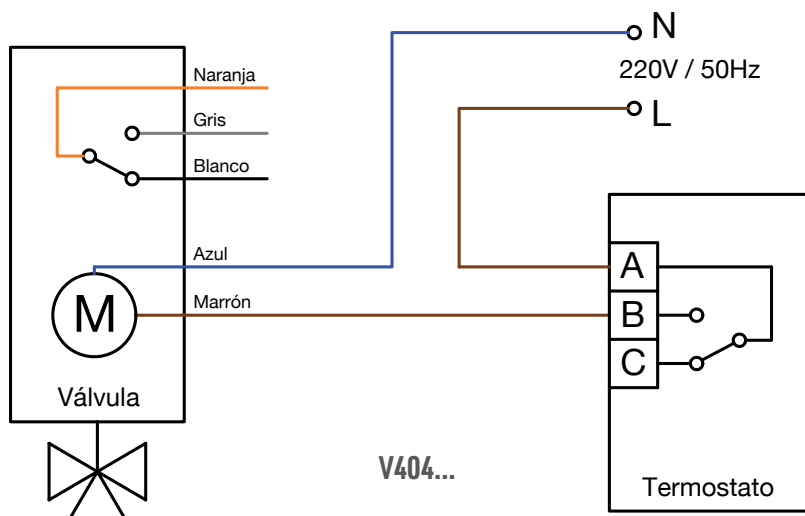

10.01 - VÁLVULAS DE ZONA MOTORIZADAS

10.01 - VÁLVULAS DE ZONA MOTORIZADAS

Honeywell Home

VÁLVULAS Y ACTUADORES
VÁLVULAS E ATUADORES

Válvulas	De 2 vías
Válvulas	De 2 vías

V4043H

Válvulas de zona motorizadas de 2 vías

- Todo-nada
- Cuerpo de latón
- Rosca hembra
- Temperaturas 5-88 °C
- 230V/50Hz
- Contacto auxiliar (unipolar inversor SPDT)

Válvulas de zona motorizadas de 2 vías

- Tudo-nada
- Corpo de latão
- Rosca fêmea
- Temperaturas 5-88 °C
- 230V/50Hz
- Contacto auxiliar (unipolar inversor SPDT)

Referencia			€	Embalaje
Referência			€	Embalagem
V4043H1130/U	1/2" - Kvs 3,0	ΔP _{máx} 1,35 bar	108,10	1
V4043H1114/U	3/4" - Kvs 6,9	ΔP _{máx} 0,55 bar	108,10	1
V4043H1122/U	1" - Kvs 8,6	ΔP _{máx} 0,45 bar	108,10	1



Válvulas	De 3 vías
Válvulas	De 3 vías

V4044C

Válvulas de zona motorizadas de 3 vías

- Todo-nada
- Cuerpo de latón
- Rosca hembra
- Temperaturas 5-88 °C
- 230V/50Hz

Válvulas de zona motorizadas de 3 vías

- Tudo-nada
- Corpo de latão
- Rosca fêmea
- Temperaturas 5-88 °C
- 230V/50Hz

Referencia			€	Embalaje
Referência			€	Embalagem
V4044C1452/U	1/2" - Kvs 3,0	ΔP _{máx} 1,4 bar	109,20	1
V4044C1189U	3/4" - Kvs 6,0	ΔP _{máx} 0,69 bar	109,20	1
V4044C1312U	1" - Kvs 8,1	ΔP _{máx} 0,55 bar	109,20	1



V4044F

Válvulas de zona motorizadas de 3 vías

- Todo-nada
- Cuerpo de latón
- Rosca hembra
- Temperaturas 5-88 °C
- 230V/50Hz
- Contacto auxiliar

Válvulas de zona motorizadas de 3 vías

- Tudo-nada
- Corpo de latão
- Rosca fêmea
- Temperaturas 5-88 °C
- 230V/50Hz
- Contacto auxiliar

Referencia				€	Embalaje
Referência				€	Embalagem
V4044F1000/U	3/4" - Kvs 6,0	ΔP _{máx} 0,69 bar	Micro SPDT	120,30	1
V4044F1034/U	1" - Kvs 8,1	ΔP _{máx} 0,55 bar	Micro SPDT	120,30	1



10

10.01 - VÁLVULAS DE ZONA MOTORIZADAS

10.01 - VÁLVULAS DE ZONA MOTORIZADAS

Serie VC Série VC

De 2 vías
De 2 vías

VC4613A



Válvulas de zona motorizadas de 2 vías serie VC

- Control todo/nada SPST (2 hilos + común)
- Cuerpo de latón
- Rosca hembra
- Tmáx 95 °C - Pmáx 20 bar
- ΔPmáx 4 bar
- Contacto auxiliar SPDT

Válvulas de zona motorizadas de 2 vías série VC

- Controle tudo/nada SPST (2 fios + comum)
- Corpo de latão
- Rosca fêmea
- Tmáx 95 °C - Pmáx 20 bar
- ΔPmáx 4 bar
- Contacto auxiliar SPDT

Referencia

Referência				€	Embalaje
Referência				€	Embalagem
VC4613AF1000/U	230V/50Hz	1/2"	Kvs 3,2	145,90	1
VC4613AJ1000/U	230V/50Hz	3/4"	Kvs 5,0	145,90	1
VC4613AP1000/U	230V/50Hz	1"	Kvs 5,5	145,90	1

VC6613A...



Válvulas de zona motorizadas de 2 vías serie VC

- Para control ON-OFF SPDT (3 cables)
- Cuerpo de latón
- Rosca hembra
- Tmáx 95 °C - Pmáx 20 bar
- ΔPmáx 4 bar
- Contacto auxiliar SPDT

Válvulas de zona motorizadas de 2 vías série VC

- Para controle ON-OFF SPDT (3 fios)
- Corpo de latão
- Rosca fêmea
- Tmáx 95 °C - Pmáx 20 bar
- ΔPmáx 4 bar
- Contacto auxiliar SPDT

Referencia

Referência				€	Embalaje
Referência				€	Embalagem
VC6613AF1000/U	230V/50Hz	1/2"	Kvs 3,2	133,60	1
VC6613AJ1000/U	230V/50Hz	3/4"	Kvs 5,0	133,60	1
VC6613AP1000/U	230V/50Hz	1"	Kvs 5,5	133,60	1

Serie VC Série VC

De 3 vías
De 3 vías

VC4613M



Válvulas de zona motorizadas de 3 vías serie VC

- Control todo/nada SPST (2 hilos + común)
- Cuerpo de latón
- Rosca hembra
- Tmáx 95 °C - Pmáx 20 bar
- ΔPmáx 4 bar
- Contacto auxiliar SPDT

Válvulas de zona motorizadas de 3 vías série VC

- Control tudo/nada SPST (2 fios + comun)
- Corpo de latão
- Rosca fêmea
- Tmáx 95 °C - Pmáx 20 bar
- ΔPmáx 4 bar
- Contacto auxiliar SPDT

Referencia

Referência				€	Embalaje
Referência				€	Embalagem
VC4613MH6000/U	230V/50Hz	3/4"	Kvs 6,6	145,90	1
VC4613MP6000/U	230V/50Hz	1"	Kvs 8,5	145,90	1

VC6613M



Válvulas de zona motorizadas de 3 vías serie VC

- Para control ON-OFF SPDT (3 cables)
- Cuerpo de latón
- Tmáx 95 °C - Pmáx 20 bar
- ΔPmáx 4 bar
- Contacto auxiliar SPDT

Válvulas de zona motorizadas de 3 vías série VC

- Para controle ON-OFF SPDT (3 fios)
- Corpo de latão
- Tmáx 95 °C - Pmáx 20 bar
- ΔPmáx 4 bar
- Contacto auxiliar SPDT

Referencia

Referência				€	Embalaje
Referência				€	Embalagem
Rosca hembra / Rosca fêmea					
VC6613ME6000/U	230V/50Hz	1/2"	Kvs 3,4	133,60	1
VC6613MH6000/U	230V/50Hz	3/4"	Kvs 6,6	133,60	1
VC6613MP6000/U	230V/50Hz	1"	Kvs 8,5	133,60	1
Rosca macho / Rosca macho					
VC6613MG6000/U	230V/50Hz	3/4"	Kvs 6,6	133,60	1

10.02 - VALVULAS DE CONTROL PEQUEÑAS

10.02 - VALVULAS DE CONTROLO PEQUENAS

Serie VC
Série VC

Válvulas modulantes
Válvulas modulantes

VCZ

Cuerpos de válvulas modulantes de 2 y 3 vías

- Cuerpo de latón
- Rosca hembra
- Tmáx 95 °C - Pmáx 20 bar
- ΔPmáx 4 bar

Corpos de válvulas modulantes de 2 e 3 vías

- Corpo de latão
- Rosca fêmea
- Tmáx 95 °C - Pmáx 20 bar
- ΔPmax 4 bar

Referencia				€	Embalaje
Referência				€	Embalagem
VCZAF1100/U	2 vías - 1/2"	Kvs 2,6		90,50	1
VCZAJ1100/U	2 vías - 3/4"	Kvs 4,5		90,50	1
VCZAP1100/U	2 vías - 1"	Kvs 5,7		90,50	1
VCZME6100/U	3 vías - 1/2"	Kvs 3,2	mezcladora / diversora	90,50	1
VCZMH6100/U	3 vías - 3/4"	Kvs 5,9	mezcladora / diversora	90,50	1
VCZMP6100/U	3 vías - 1"	Kvs 6,4	mezcladora / diversora	90,50	1

VCZZ

Actuadores modulantes

- Para cuerpos de válvula modulantes VCZ
- Sin contacto auxiliar

Atuadores modulantes

- Para corpos de válvula modulantes VCZ
- Sem contacto auxiliar

Referencia				€	Embalaje
Referência				€	Embalagem
VC6983ZZ11/U	230Vac/50Hz	Control flotante (3 puntos) - 120s	1m cable	90,50	1
VC7931ZZ11/U	24Vac/50Hz	Control modulante (0/2-10Vdc) - 120s	1m cable	114,50	1



10.03 - ACTUADORES PARA VÁLVULAS LINEALES PEQUEÑAS

10.03 - ATUADORES PARA PEQUENAS VÁLVULAS LINEARES

Smart-T

Smart-T

MT4

Actuadores termoelectrónicos

- Para válvulas con conexión roscada M30 x 1,5 y de 2,5... 3 mm de carrera
- Para válvulas VDE, VXE y VYE
- Carrera 4 mm
- Fuerza 90 N
- Posibilidad de control PWM (modulación por ancho de pulso)

Atuadores termoelectrónicos

- Para válvulas com ligação roscada M30 x 1,5 e de 2,5... 3 mm de curso
- Para válvulas VDE, VXE e VYE
- Curso 4 mm
- Força 90 N
- PWM controlo possível (modulação de largura de pulso)



Referencia				€	Embalaje
Referência				€	Embalagem
MT4-024-NC	24 Vac/dc	Normalmente cerrado	Cable 1m	31,00	1
MT4-024S-NC	24 Vac/dc	Normalmente cerrado	Cable 1m Con contacto auxiliar	37,00	1
MT4-024-NC-2.5M	24 Vac/dc	Normalmente cerrado	Cable 2,5m	32,00	1
MT4-024-NO	24 Vac/dc	Normalmente abierto	Cable 1m	31,00	1
MT4-024S-NO	24 Vac/dc	Normalmente abierto	Cable 1m Con contacto auxiliar	37,00	1
MT4-024-NO-2.5M	24 Vac/dc	Normalmente abierto	Cable 2,5m	32,00	1
MT4-230-NC	230 Vac	Normalmente cerrado	Cable 1m	31,00	1
MT4-230S-NC	230 Vac	Normalmente cerrado	Cable 1m Con contacto auxiliar	37,00	1
MT4-230-NC-2.5M	230 Vac	Normalmente cerrado	Cable 2,5m	32,00	1
MT4-230-NO	230 Vac	Normalmente abierto	Cable 1m	31,00	1
MT4-230S-NO	230 Vac	Normalmente abierto	Cable 1m Con contacto auxiliar	37,00	1
MT4-230-NO-2.5M	230 Vac	Normalmente abierto	Cable 2,5m	32,00	1
Versiones especiales para colectores de suelo radiante/refrescante					
MT4-024-NC-HCD	24 Vac/dc	Normalmente cerrado	Cable 1m	31,00	1
MT4-024-NO-HCD	24 Vac/dc	Normalmente abierto	Cable 1m	31,00	1
MT4-230-NC-HCC	230 Vac	Normalmente cerrado	Cable 1m	31,00	1
MT4-230-NO-HCC	230 Vac	Normalmente abierto	Cable 1m	31,00	1

MT8

Actuadores termoelectrónicos

- Para válvulas con conexión roscada M30 x 1,5 y de 6,5 mm de carrera
- Para válvulas VDE, VXE y VYE
- Carrera 8 mm
- Fuerza 90 N
- Posibilidad de control PWM (modulación por ancho de pulso)

Atuadores termoelectrónicos

- Para válvulas com ligação roscada M30 x 1,5 e de 6,5 mm de curso
- Para válvulas VDE, VXE e VYE
- Curso 8 mm
- Força 90 N
- PWM controlo possível (modulação de largura de pulso)



Referencia				€	Embalaje
Referência				€	Embalagem
MT8-024-NC	24 Vac/dc	Normalmente cerrado	Cable 1m	40,00	1
MT8-024S-NC	24 Vac/dc	Normalmente cerrado	Cable 1m Con contacto auxiliar	56,00	1
MT8-024-NC-2.5M	24 Vac/dc	Normalmente cerrado	Cable 2,5m	42,00	1
MT8-024-NO	24 Vac/dc	Normalmente abierto	Cable 1m	40,00	1
MT8-024S-NO	24 Vac/dc	Normalmente abierto	Cable 1m Con contacto auxiliar	56,00	1
MT8-024-NO-2.5M	24 Vac/dc	Normalmente abierto	Cable 2,5m	42,00	1
MT8-230-NC	230 Vac	Normalmente cerrado	Cable 1m	40,00	1
MT8-230S-NC	230 Vac	Normalmente cerrado	Cable 1m Con contacto auxiliar	56,00	1
MT8-230-NC-2.5M	230 Vac	Normalmente cerrado	Cable 2,5m	42,00	1
MT8-230-NO	230 Vac	Normalmente abierto	Cable 1m	40,00	1
MT8-230S-NO	230 Vac	Normalmente abierto	Cable 1m Con contacto auxiliar	56,00	1
MT8-230-NO-2.5M	230 Vac	Normalmente abierto	Cable 2,5m	42,00	1

10.03 - ACTUADORES PARA VÁLVULAS LINEALES PEQUEÑAS

10.03 - ATUADORES PARA PEQUENAS VÁLVULAS LINEARES

Actuadores M4410

Atuadores M4410

M4410C/L

Actuador termoelectrico compacto

- Para válvulas con conexión roscada M30x1,5
- Para válvulas VDE, VXE y VVE
- Protección IP54
- Carrera 5mm
- Fuerza 100 N

Atuador termoelectrico compacto

- Para válvulas com ligação roscada M30x1,5
- Para válvulas VDE, VXE e VVE
- Protecção IP54
- Curso 5mm
- Força 100 N

Referencia			€	Embalaje
Referência			€	Embalagem
M4410C4500	24 Vac/dc	Normalmente cerrado	41,10	1
M4410C4000	24 Vac/dc	Normalmente abierto	41,10	1
M4410C4540	24 Vac/dc	Normalmente cerrado	42,10	1
		Con contacto auxiliar		
M4410L4500	230 Vac	Normalmente cerrado	41,10	1
M4410L4000	230 Vac	Normalmente abierto	41,10	1
M4410L4540	230 Vac	Normalmente cerrado	42,10	1
		Con contacto auxiliar		
M4410E1510*	24 Vac - 0...10V	Normalmente cerrado	118,50	1
M4410K1515*	24 Vdc - 0...10V	Normalmente cerrado	118,50	1

*Se suministra sin cable

*É fornecido sem filo

CABLE PARA M4410E, K

Referencia		€	Embalaje
Referência		€	Embalagem
M44-MOD-1M/U	Cable 1 m para M4410E1510 y M4410K1515	8,60	1

ADAPTADORES

Referencia		€	Embalaje
Referência		€	Embalagem
MT-ADAPT-HW	Adaptadores para montaje en válvula M30 x 1,5 10 unidades MT-ADAPT-HW Adaptadores para montagem em válvula M30 x 1,5 10 unidades MT-ADAPT-HW	100,50	1
MT-ADAPT-HP	Adaptadores para montaje en válvula Herz/Polytherm 10 unidades MT-ADAPT-HP Adaptadores para montagem em válvula Herz/Polytherm 10 unidades MT-ADAPT-HP	100,50	1
HCA1VEL	Adaptadores para montaje en colectores Velta-Uponor-Provario Adaptadores para montagem em colectores Velta-Uponor-Provario	15,20	1
R453HY002	Adaptadores para montaje en válvula Giacomini Adaptadores para montagem em válvula Giacomini	10,10	1



11. VÁLVULAS TERMOSTÁTICAS

VÁLVULAS *TERMOSTÁTICAS*

11.01 - CUERPOS DE VÁLVULA Y DETENORES AT CONCEPT	174	11.04 - CUERPOS DE VÁLVULA TERMOSTATIZABLE INDEPENDIENTE DE LA PRESIÓN	182
<i>11.01 - CORPOS DE VÁLVULA E DETENORES AT CONCEPT</i>		<i>11.04 - CORPOS DE VÁLVULA TERMOSTÁTICA INDEPENDENTE DA PRESSÃO</i>	
Cuerpos de válvula termostatizable y detentores rosca macho	174	Cuerpos de válvula termostatizable rosca hembra	182
<i>Corpos de válvula termostática e detentores rosca macho</i>		<i>Corpos de válvula termostática rosca fêmea</i>	
Racores de compresión para válvulas rosca macho	175	Accesorios para válvulas V2100PI	183
<i>Racores de compressão para válvulas rosca macho</i>		<i>Acessórios para válvulas V2100PI</i>	
Cuerpos de válvula termostatizables rosca hembra	176	11.05 - CABEZALES TERMOSTÁTICOS	184
<i>Corpos de válvula termostática rosca fêmea</i>		<i>11.05 - CABEÇAS TERMOSTÁTICAS</i>	
Detentores rosca hembra	178	Para aplicaciones residenciales	184
<i>Detentores rosca fêmea</i>		<i>Para aplicações residenciais</i>	
Racores de compresión para válvulas rosca hembra	178	Controlador electrónico HR90WE	186
<i>Racores de compressão para válvulas rosca fêmea</i>		<i>Controlador eletrónico HR90WE</i>	
Accesorios para válvulas termostáticas	178	Accesorios para HR90WE	186
<i>Acessórios para válvulas termostáticas</i>		<i>Acessórios para HR90WE</i>	
11.02 - CUERPOS DE VÁLVULA Y DETENORES LÍNEA DESIGN	179	Mando manual para válvulas termostáticas	186
<i>11.02 - CORPOS DE VÁLVULA E DETENORES LINHA DESIGN</i>		<i>Botão manual para válvulas termostáticas</i>	
Cuerpos de válvula termostatizable para tubo de cobre - PEX - Multicapa	179	Con sonda de inmersión o de contacto capilar de 2 metros de longitud	187
<i>Corpos de válvula termostática para tubo de cobre - PEX - Multicapa</i>		<i>Com sonda de imersão ou de contacto capilar de 2 metros de comprimento</i>	
Detentores - Línea Design para tubo de cobre - PEX - Multicapa	180		
<i>Detentores - Linha Design para tubo de cobre - PEX - Multicapa</i>			
11.03 - RACORES DE COMPRESIÓN LÍNEA DESIGN	181		
<i>11.03 - RACORES DE COMPRESSÃO LINHA DESIGN</i>			
Racores para válvula termostatizable Línea Design	181		
<i>Uniões para válvula termostática Linha Design</i>			

Cuerpos de válvula termostatizable y detentores
Corpos de válvula termostática e detentores

Rosca macho
Rosca macho

V2036SX

Cuerpos de válvula termostatizable con pre-ajuste para caudales estándar

- Temperatura máx 120 °C
- Presión máxima 10 bar
- Conexión a radiador mediante junta tórica
- Flujo bidireccional

Corpos de válvula termostatizado com pré-ajuste para taxas de fluxo padrão

- Temperatura máx 120 °C
- Pressão máxima 10 bar
- Ligação a radiador com junta tórica
- Fluxo bidireccional



Referencia		€	Embalaje
Referência		€	Embalagem
V2036DSX15	Paso recto - R 1/2" (Kv ajustable) - Kvs 0,7 Via direita - R 1/2" (Kv regulável) - Kvs 0,7	15,70	1

V2036ESX15	Paso escuadra - R 1/2" (Kv ajustable) - Kvs 0,7 Modelo esquadria - R 1/2" (Kv regulável) - Kvs 0,7	15,70	1
------------	---	-------	---

V2036LSX15	Doble ángulo izquierda - R 1/2" (Kv ajustable) - Kvs 0,62 Ângulo duplo à esquerda - R 1/2" (Kv regulável) - Kvs 0,62	21,10	1
------------	---	-------	---

V2036RSX15	Doble ángulo derecha - R 1/2" (Kv ajustable) - Kvs 0,62 Ângulo duplo à direita - R 1/2" (Kv regulável) - Kvs 0,62	21,10	1
------------	--	-------	---

VH1036DS15	Paso recto - R 1/2" (Kv ajustable) - Kvs 0,7 - Con mando manual Via direita - R 1/2" (Kv regulável) - Kvs 0,7 - Com Botão manual	17,30	1
------------	---	-------	---

VH1036ES15	Paso escuadra - R 1/2" (Kv ajustable) - Kvs 0,7 - Con mando manual Modelo esquadria - R 1/2" (Kv regulável) - Kvs 0,7 - Com Botão manual	17,30	1
------------	---	-------	---

V2437

Detentores

- Temperatura máx 120 °C
- Presión máxima 10 bar
- Conexión a radiador mediante junta tórica

Detentores

- Temperatura máx 120 °C
- Pressão máxima 10 bar
- Ligação a radiador com junta tórica



Referencia		€	Embalaje
Referência		€	Embalagem
V2437D0015	Paso recto - R 1/2" Via direita - R 1/2"	11,10	1

V2437E0015	Paso escuadra - R 1/2" Modelo esquadria - R 1/2"	11,10	1
------------	---	-------	---

11.01 - CUERPOS DE VÁLVULA Y DETENTORES

11.01 - CORPOS DE VÁLVULA E DETENTORES

AT CONCEPT
AT CONCEPT

Honeywell Home
VÁLVULAS TERMOSTÁTICAS
VÁLVULAS TERMOSTÁTICAS

Cuerpos de válvula termostatizable y detentores

Corpos de válvula termostática e detentores

Rosca macho
Rosca macho

V2026SX

Cuerpos de válvula termostatizable con pre-ajuste para caudales estándar

- Temperatura máx 120 °C
- Presión máxima 10 bar
- Conexión a radiador metal-metal
- Flujo bidireccional

Corpos de válvula termostática con pré-ajuste para taxas de fluxo padrão

- Temperatura máx 120 °C
- Pressão máxima 10 bar
- Ligação a radiador metal-metal
- Fluxo bidireccional

Referencia		€	Embalaje
Referência		€	Embalagem
V2026DSX15	Paso recto - R 1/2" (Kv ajustable) - Kvs 0,7 Via direita - R 1/2" (Kv regulável) - Kvs 0,7	14,90	1
V2026ESX15	Paso escuadra - R 1/2" (Kv ajustable) - Kvs 0,7 Modelo esquadria - R 1/2" (Kv regulável) - Kvs 0,7	14,90	1



V2427

Detentores

- Temperatura máx 120 °C
- Presión máxima 10 bar
- Conexión a radiador metal-metal

Detentores

- Temperatura máx 120 °C
- Pressão máxima 10 bar
- Ligação a radiador metal-metal

Referencia		€	Embalaje
Referência		€	Embalagem
V2427D0015	Paso recto - R 1/2" Via direita - R 1/2"	10,30	1
V2427E0015	Paso escuadra - R 1/2" Modelo esquadria - R 1/2"	10,30	1



Racores de compresión

Racores de compressão

Para válvulas rosca macho
Para válvulas rosca macho

FEG3/4

Referencia		€	Embalaje
Referência		€	Embalagem
FEG3/4CS10	Para cobre - DN 10 mm	3,90	1
FEG3/4CS12	Para cobre - DN 12 mm	3,90	1
FEG3/4CS14	Para cobre - DN 14 mm	3,90	1
FEG3/4CS15	Para cobre - DN 15 mm	3,90	1
FEG3/4CS16	Para cobre - DN 16 mm	3,90	1
FEG3/4CS18	Para cobre - DN 18 mm	3,90	1
FEG3/4P12X1.1	Para PEX/PER - DN 12 x 1,1 mm	4,90	1
FEG3/4P16X1.5	Para PEX/PER - DN 16 x 1,5 mm	4,90	1
FEG3/4PM14X2	Para multicapa/PEX - DN 14 x 2 mm	4,90	1
FEG3/4PM16X2	Para multicapa/PEX - DN 16 x 2 mm	4,90	1
FEG3/4PM16X2.2	Para multicapa/PEX - DN 16 x 2,2 mm	4,90	1
FEG3/4PM17X2	Para multicapa/PEX - DN 17 x 2 mm	6,30	1
FEG3/4PM18X2	Para multicapa/PEX - DN 18 x 2 mm	4,90	1
FEG3/4PM20X2	Para multicapa/PEX - DN 20 x 2 mm	4,90	1



11

Cuerpos de válvula termostaticable
Corpos de válvula termostática

Rosca hembra
Rosca fêmea

V2000SX

Cuerpos de válvula termostaticable con pre-ajuste para caudales estándar

- Temperatura máx 120 °C
- Presión máxima 10 bar
- Conexión a radiador metal-metal
- Flujo bidireccional

Corpos de válvula termostática com pré-ajuste para taxas de fluxo padrão

- Temperatura máx 120 °C
- Pressão máxima 10 bar
- Ligação a radiador metal-metal
- Fluxo bidireccional

Referencia		€	Embalaje
Referência		€	Embalagem
V2020DSX10	Paso recto - R 3/8" (Kv ajustable) - Kvs 0,62 Via direita - R 3/8" (Kv regulável) - Kvs 0,62	13,00	1
V2020DSX15	Paso recto - R 1/2" (Kv ajustable) - Kvs 0,7 Via direita - R 1/2" (Kv regulável) - Kvs 0,7	14,70	1
V2020DSX20	Paso recto - R 3/4" (Kv ajustable) - Kvs 0,7 Via direita - R 3/4" (Kv regulável) - Kvs 0,7	22,30	1
V2020ESX10	Paso escuadra - R 3/8" (Kv ajustable) - Kvs 0,62 Modelo esquadria - R 3/8" (Kv regulável) - Kvs 0,62	13,00	1
V2020ESX15	Paso escuadra - R 1/2" (Kv ajustable) - Kvs 0,7 Modelo esquadria - R 1/2" (Kv regulável) - Kvs 0,7	14,70	1
V2020ESX20	Paso escuadra - R 3/4" (Kv ajustable) - Kvs 0,7 Modelo esquadria - R 3/4" (Kv regulável) - Kvs 0,7	22,30	1
V2000ASX10	Ángulo inverso - R 3/8" (Kv ajustable) - Kvs 0,62 Ángulo inverso - R 3/8" (Kv regulável) - Kvs 0,62	20,00	1
V2000ASX15	Ángulo inverso - R 1/2" (Kv ajustable) - Kvs 0,62 Ángulo inverso - R 1/2" (Kv regulável) - Kvs 0,62	20,00	1
V2020LSX10	Doble ángulo izquierda - R 3/8" (Kv ajustable) - Kvs 0,62 Ángulo duplo à esquerda - R 3/8" (Kv regulável) - Kvs 0,62	20,00	1
V2020LSX15	Doble ángulo izquierda - R 1/2" (Kv ajustable) - Kvs 0,62 Ángulo duplo à esquerda - R 1/2" (Kv regulável) - Kvs 0,62	20,00	1
V2020RSX10	Doble ángulo derecha - R 3/8" (Kv ajustable) - Kvs 0,62 Ángulo duplo à direita - R 3/8" (Kv regulável) - Kvs 0,62	20,00	1
V2020RSX15	Doble ángulo derecha - R 1/2" (Kv ajustable) - Kvs 0,62 Ángulo duplo à direita - R 1/2" (Kv regulável) - Kvs 0,62	20,00	1

V2000LX

Cuerpos de válvula termostaticable con pre-ajuste para caudales altos

- Temperatura máx 120 °C
- Presión máxima 10 bar
- Conexión a radiador metal-metal

Corpos de válvula termostática com pré-ajuste para altas taxas de fluxo

- Temperatura máx 120 °C
- Pressão máxima 10 bar
- Ligação a radiador metal-metal

Referencia		€	Embalaje
Referência		€	Embalagem
V2020DLX15	Paso recto - R 1/2" (Kv ajustable) - Kvs 1,08 Via direita - R 1/2" (Kv regulável) - Kvs 1,08	21,10	1
V2020DLX20	Paso recto - R 3/4" (Kv ajustable) - Kvs 1,08 Via direita - R 3/4" (Kv regulável) - Kvs 1,08	24,90	1
V2020ELX15	Paso escuadra - R 1/2" (Kv ajustable) - Kvs 1,08 Modelo esquadria - R 1/2" (Kv regulável) - Kvs 1,08	21,10	1
V2020ELX20	Paso escuadra - R 3/4" (Kv ajustable) - Kvs 1,08 Modelo esquadria - R 3/4" (Kv regulável) - Kvs 1,08	24,90	1



11.01 - CUERPOS DE VÁLVULA Y DETENTORES

11.01 - CORPOS DE VÁLVULA E DETENTORES

AT CONCEPT
AT CONCEPT

Honeywell Home
VÁLVULAS TERMOSTÁTICAS
VÁLVULAS TERMOSTÁTICAS

Cuerpos de válvula termostatizable Corpos de válvula termostática

Rosca hembra
Rosca fêmea

V2000BB

Cuerpos de válvula termostatizable para caudales estándar

- Temperatura máx 130 °C
- Presión máxima 10 bar
- Conexión a radiador metal-metal

Corpos de válvula termostática para taxas de fluxo padrão

- Temperatura máx 130 °C
- Pressão máxima 10 bar
- Ligação a radiador metal-metal

Referencia		€	Embalaje
Referência		€	Embalagem
V2020DBB10	Paso recto - R 3/8" (Kv fijo) - Kvs 0,62 Via direita - R 3/8" (Kv fixo) - Kvs 0,62	12,30	1
V2020DBB15	Paso recto - R 1/2" (Kv fijo) - Kvs 0,62 Via direita - R 1/2" (Kv fixo) - Kvs 0,62	13,50	1
V2000DBB20	Paso recto - R 3/4" (Kv fijo) - Kvs 0,62 Via direita - R 3/4" (Kv fixo) - Kvs 0,62	24,40	1
V2020EBB10	Paso escuadra - R 3/8" (Kv fijo) - Kvs 0,62 Modelo esquadria - R 3/8" (Kv fixo) - Kvs 0,62	12,30	1
V2020EBB15	Paso escuadra - R 1/2" (Kv fijo) - Kvs 0,62 Modelo esquadria - R 1/2" (Kv fixo) - Kvs 0,62	13,50	1
V2000EBB20	Paso escuadra - R 3/4" (Kv fijo) - Kvs 0,62 Modelo esquadria - R 3/4" (Kv fixo) - Kvs 0,62	24,40	1
V2000ABB10	Ángulo inverso - R 3/8" (Kv fijo) - Kvs 0,62 Ángulo inverso - R 3/8" (Kv fixo) - Kvs 0,62	19,50	1
V2000ABB15	Ángulo inverso - R 1/2" (Kv fijo) - Kvs 0,62 Ángulo inverso - R 1/2" (Kv fixo) - Kvs 0,62	21,50	1



V2000UB

Cuerpos de válvula termostatizable para caudales altos

- Temperatura máx 130 °C
- Presión máxima 10 bar
- Conexión a radiador metal-metal

Corpos de válvula termostática para altas taxas de fluxo

- Temperatura máx 130 °C
- Pressão máxima 10 bar
- Ligação a radiador metal-metal

Referencia		€	Embalaje
Referência		€	Embalagem
V2000DUB15	Paso recto - R 1/2" (Kv fijo) - Kvs 1,85 Via direita - R 1/2" (Kv fixo) - Kvs 1,85	18,70	1
V2000DUB20	Paso recto - R 3/4" (Kv fijo) - Kvs 1,95 Via direita - R 3/4" (Kv fixo) - Kvs 1,95	29,40	1
V2000DUB25	Paso recto - R 1" (Kv fijo) - Kvs 2,22 Via direita - R 1" (Kv fixo) - Kvs 2,22	77,00	1
V2000EUB15	Paso escuadra - R 1/2" (Kv fijo) - Kvs 1,85 Modelo esquadria - R 1/2" (Kv fixo) - Kvs 1,85	18,70	1
V2000EUB20	Paso escuadra - R 3/4" (Kv fijo) - Kvs 1,95 Modelo esquadria - R 3/4" (Kv fixo) - Kvs 1,95	29,40	1
V2000EUB25	Paso escuadra - R 1" (Kv fijo) - Kvs 2,22 Modelo esquadria - R 1" (Kv fixo) - Kvs 2,22	77,00	1



11

Detentores	Rosca hembra
Detentores	Rosca fêmea

V2420
Detentores de latón

- Temperatura máx 130 °C
- Presión máxima 10 bar

Detentores de latão

- Temperatura máx 130 °C
- Pressão máxima 10 bar



Referencia		€	Embalaje
Referência		€	Embalagem
V2420D0010	Paso recto - R = 3/8" Via direita - R = 3/8"	12,20	1
V2420D0015	Paso recto - R = 1/2" Via direita - R = 1/2"	13,10	1
V2420D0020	Paso recto - R = 3/4" Via direita - R = 3/4"	19,70	1
V2420E0010	Paso escuadra - R = 3/8" Modelo esquadria - R = 3/8"	12,20	1
V2420E0015	Paso escuadra - R = 1/2" Modelo esquadria - R = 1/2"	13,10	1
V2420E0020	Paso escuadra - R = 3/4" Modelo esquadria - R = 3/4"	17,70	1

Racores de compresión
Racores de compressão
Para válvulas rosca hembra
Para válvulas rosca fêmea
PARA VÁLVULAS/ DETENTORES ROSCA HEMBRA

Referencia		€	Embalaje
Referência		€	Embalagem
FIG3/8CS10	R = 3/8" - DN 10 mm - Para cobre	5,50	1
FIG3/8CS12	R = 3/8" - DN 12 mm - Para cobre	5,50	1
FIG1/2CS10	R = 1/2" - DN 10 mm - Para cobre	1,90	1
FIG1/2CS12	R = 1/2" - DN 12 mm - Para cobre	1,90	1
FIG1/2CS14	R = 1/2" - DN 14 mm - Para cobre	1,90	1
FIG1/2CS15	R = 1/2" - DN 15 mm - Para cobre	1,90	1
FIG1/2CS16	R = 1/2" - DN 16 mm - Para cobre	1,90	1
FIG3/4CS22	R = 3/4" - DN 22 mm - Para cobre	3,70	1
FIG1/2M16X2	R = 1/2" - 16 x 2 mm - Para multicapa	5,50	1

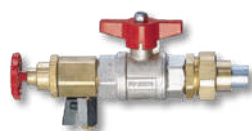
Accesorios para válvulas termostáticas
Acessórios para válvulas termostáticas

Referencia		€	Embalaje
Referência		€	Embalagem
H100-1/2A	Mando manual para válvulas termostáticas V100 (10 unidades) Botão manual para válvulas termostáticas V100 10 unidades)	30,80	1
VA8200A001	Herramienta para reemplazar el cartucho en válvulas termostáticas AT CONCEPT Ferramenta para substituir cartucho as válvulas termostáticas AT CONCEPT	541,00	1
VA8201PI04	Llave metálica de pre-ajuste para válvulas tipo PI, SX, FX y LX Chave de metal pré-ajuste para válvulas tipo PI, SX, FX e LX	13,50	1
VA8201TRV01	Llave plástica de pre-ajuste para válvulas tipo PI, SX, FX y LX Chave de plástico pré-ajuste para válvulas tipo PI, SX, FX e LX	3,10	1
VA8201TRV01/B	Llave plástica de pre-ajuste para válvulas tipo PI, SX, FX y LX Chave de plástico pré-ajuste para válvulas tipo PI, SX, FX e LX	2,00	100

11.02 - CUERPOS DE VÁLVULA Y DETENTORES

11.02 - CORPOS DE VÁLVULA E DETENTORES

LÍNEA DESIGN

LINHA DESIGN

Honeywell Home

VÁLVULAS TERMOSTÁTICAS
VÁLVULAS TERMOSTÁTICAS

Cuerpos de válvula termostatizable - Para tubo de cobre - PEX - Multicapa

Corpos de válvula termostática - Para tubo de cobre - PEX - Multicapa

V2000 DESIGN

Válvula de radiador termostatizable para tubo de cobre, PEX y multicapa

- Tmáx 130 °C
- Pmáx 10 bar
- Con Kv ajustable
- Conforme EN215

Válvula de radiador termostática para tubo de cobre, PEX e multicapa

- Tmáx 130 °C
- Pmáx 10 bar
- Com Kv regulável
- Em conformidade com EN215

Referencia		€	Embalaje
Referência		€	Embalagem
V2081ESL15A	Blanca - Paso escuadra - R = 1/2" - Kvs = 1,20 Branca - Passo esquadria - R = 1/2" - Kvs = 1,20	52,50	1
V2082ESL15A	Cromo - Paso escuadra - R = 1/2" - Kvs = 1,20 Cromado - Passo esquadria - R = 1/2" - Kvs = 1,20	52,50	1
V2083ESL15A	Negro - Paso escuadra - R = 1/2" - Kvs = 1,20 Preto - Passo esquadria - R = 1/2" - Kvs = 1,20	52,50	1
V2081LSL15A	Blanca - Doble ángulo izquierda - R = 1/2" - Kvs = 1,20 Branca - Ângulo duplo à esquerda - R = 1/2" - Kvs = 1,20	56,10	1
V2082LSL15A	Cromo - Doble ángulo izquierda - R = 1/2" - Kvs = 1,20 Cromado - Ângulo duplo à esquerda - R = 1/2" - Kvs = 1,20	56,10	1
V2083LSL15A	Negro - Doble ángulo izquierda - R = 1/2" - Kvs = 1,20 Preto - Ângulo duplo à esquerda - R = 1/2" - Kvs = 1,20	56,10	1
V2081RSL15A	Blanca - Doble ángulo derecha - R = 1/2" - Kvs = 1,20 Branca - Ângulo duplo à direita - R = 1/2" - Kvs = 1,20	56,10	1
V2082RSL15A	Cromo - Doble ángulo derecha - R = 1/2" - Kvs = 1,20 Cromado - Ângulo duplo à direita - R = 1/2" - Kvs = 1,20	56,10	1
V2083RSL15A	Negro - Doble ángulo derecha - R = 1/2" - Kvs = 1,20 Preto - Ângulo duplo à direita - R = 1/2" - Kvs = 1,20	56,10	1
V2081DSL15A	Blanca - Paso recto - R = 1/2" - Kvs = 1,20 Branca - Passo recto - R = 1/2" - Kvs = 1,20	52,50	1
V2082DSL15A	Cromo - Paso recto - R = 1/2" - Kvs = 1,20 Cromado - Passo recto - R = 1/2" - Kvs = 1,20	52,50	1
V2083DSL15A	Negro - Paso recto - R = 1/2" - Kvs = 1,20 Preto - Passo recto - R = 1/2" - Kvs = 1,20	52,50	1



11

Detentores - Línea Design

Detentores - Linha Design

Para tubo de cobre - PEX - Multicapa

Para tubo de cobre - PEX - Multicapa

V2481-V2482

Detentor serie Therafix Design

- T_{máx} 130°C
- P_{máx} 10 bar

Detentor série Therafix Design

- T_{máx} 130 °C
- P_{máx} 10 bar



Referencia		€	Embalaje
Referência		€	Embalagem
V2481E0015A	Blanca - Paso escuadra - R = 1/2"	50,00	1
	Branca - Passo esquadria - R = 1/2"		
V2482E0015A	Cromo - Paso escuadra - R = 1/2"	50,00	1
	Cromado - Passo esquadria - R = 1/2"		
V2483E0015A	Negro - Paso escuadra - R = 1/2"	50,00	1
	Preto - Passo esquadria - R = 1/2"		
V2481L0015A	Blanca - Doble ángulo izquierda - R = 1/2"	56,00	1
	Branca - Ângulo duplo à esquerda - R = 1/2"		
V2482L0015A	Cromo - Doble ángulo izquierda - R = 1/2"	56,00	1
	Cromado - Ângulo duplo à esquerda - R = 1/2"		
V2483L0015A	Negro - Doble ángulo izquierda - R = 1/2"	56,00	1
	Preto - Ângulo duplo à esquerda - R = 1/2"		
V2481R0015A	Blanca - Doble ángulo derecha - R = 1/2"	56,00	1
	Branca - Ângulo duplo à direita - R = 1/2"		
V2482R0015A	Cromo - Doble ángulo derecha - R = 1/2"	56,00	1
	Cromado - Ângulo duplo à direita - R = 1/2"		
V2483R0015A	Negro - Doble ángulo derecha - R = 1/2"	56,00	1
	Preto - Ângulo duplo à direita - R = 1/2"		
V2481D0015A	Blanca - Paso recto - R = 1/2"	50,00	1
	Branca - Passo recto - R = 1/2"		
V2482D0015A	Cromo - Paso recto - R = 1/2"	50,00	1
	Cromado - Passo recto - R = 1/2"		
V2483D0015A	Negro - Paso recto - R = 1/2"	50,00	1
	Preto - Passo recto - R = 1/2"		

11.03 - RACORES DE COMPRESIÓN

11.03 - RACORES DE COMPRESSÃO

LÍNEA DESIGN

LINHA DESIGN

Honeywell Home

VÁLVULAS TERMOSTÁTICAS
VÁLVULAS TERMOSTÁTICAS

Racores para válvula termostatizable Línea Design

Uniões para válvula termostática Linha Design

FEM24C

Para tubo de cobre

Referencia		€	Embalaje
Referência		€	Embalagem
FEM24C12	Para cobre 10/12	8,50	1
FEM24C15	Para cobre 13/15	8,50	1



FEM24P

Para tubo PEX

Referencia		€	Embalaje
Referência		€	Embalagem
FEM24P12X1.1	Para PE-X 12x1.1	7,30	1
FEM24P14X2	Para PE-X 14x2	7,30	1
FEM24P16X1.5	Para PE-X 16x1.5	7,30	1
FEM24P16X2	Para PE-X 16x2	7,30	1
FEM24P18X2	Para PE-X 18x2	7,30	1



FEM24M

Para tubo multicapa

Referencia		€	Embalaje
Referência		€	Embalagem
FEM24M14X2	Para multicapa 14x2	8,70	1
FEM24M16X2	Para multicapa 16x2	8,70	1
FEM24M18X2	Para multicapa 18x2	8,70	1
FEM24M20X2	Para multicapa 20x2	8,70	1



11

Cuerpos de válvula termostaticables Corpos de válvula termostatizáveis

Rosca hembra
Rosca fêmea

V2100PI - KOMBI TRV

Válvula termostaticable de equilibrado automático independiente de la presión. Combina en un solo producto una válvula de radiador termostaticable con preajuste de caudal y una válvula de control independiente de la presión

- Cuerpos de válvula de latón niquelado
- Rosca hembra
- Temperatura máx 90 °C
- Presión máxima 10 bar
- Caudal de ajuste: Entre 10 y 160 U/h
- Presión diferencial de trabajo entre 10 y 60 kPa

Válvula termostática de equilíbrio automático independente da pressão. Combina em um único produto uma válvula termostática com caudal pré-ajustável e uma válvula de control independente da pressão.

- Corpos de válvula de latão niquelado
- Rosca fêmea
- Temperatura máx 90 °C
- Pressão máxima 10 bar
- Caudal pré-ajustável: Entre 20 e 160 U/h
- Pressão de trabalho diferencial entre 10 e 60 kPa



Referencia		€	Embalaje
Referência		€	Embalagem
V2100EP110	Paso escuadra - R = 3/8" Modelo esquadria - R = 3/8"	25,70	1
V2100EP115	Paso escuadra - R = 1/2" Modelo esquadria - R = 1/2"	26,20	1
V2100EP120	Paso escuadra - R = 3/4" Modelo esquadria - R = 3/4"	30,40	1
V2100DP110	Paso recto - R = 3/8" Via direita - R = 3/8"	27,70	1
V2100DP115	Paso recto - R = 1/2" Via direita - R = 1/2"	28,80	1
V2100DP120	Paso recto - R = 3/4" Via direita - R = 3/4"	34,10	1
V2100AP110	Ángulo inverso - R = 3/8" Ángulo inverso - R = 3/8"	29,70	1
V2100AP115	Ángulo inverso - R = 1/2" Ángulo inverso - R = 1/2"	30,20	1
V2100LP110-1/2	Doble ángulo izquierda - Conex. a rad. R=3/8" - Conex. a tub. R=1/2" Ângulo duplo à esquerda - Conex. à rad. R=3/8" - Conex. à tub. R=1/2"	36,50	1
V2100LP115	Doble ángulo izquierda - R=1/2" Ângulo duplo à esquerda - R=1/2"	36,50	1
V2100RP110-1/2	Doble ángulo derecha - Conex. a rad. R=3/8" - Conex. a tub. R=1/2" Ângulo duplo à direita - Conex. à rad. R=3/8" - Conex. à tub. R=1/2"	36,50	1
V2100RP115	Doble ángulo derecha - R=1/2" Ângulo duplo à direita - R=1/2"	36,50	1
V2100WY015	Válvula de 4 vías bitubo, izquierda, blanco - R=1/2" Válvula de 4 vías bitubo, esquerda, branco - R=1/2"	54,80	1
V2100WR015	Válvula de 4 vías bitubo, derecha, blanco - R=1/2" Válvula de 4 vías bitubo, direita, branco - R=1/2"	54,80	1

11.04 - CUERPOS DE VÁLVULA TERMOSTATIZABLE INDEPENDIENTE DE LA PRESIÓN

11.04 - CORPOS DE VÁLVULAS TERMOSTÁTICAS INDEPENDENTE DA PRESSÃO

Honeywell Home

VÁLVULAS TERMOSTÁTICAS
VÁLVULAS TERMOSTÁTICAS

Accesorios para válvulas V2100PI

Acessórios para válvulas V2100PI

Referencia		€	Embalaje
Referência		€	Embalagem
VA8200A003	Herramienta para reemplazo de cartucho para válvulas V2100PI* <i>Ferramenta para substituir cartucho as válvulas V2100PI</i>	701,00	1
VA8201PI04	Llave metálica de pre-ajuste para válvulas tipo PI, SX, FX y LX <i>Chave de metal pré-ajuste para válvulas tipo PI, SX, FX e LX</i>	13,50	1
VA8201TRV01	Llave plástica de pre-ajuste para válvulas tipo PI, SX, FX y LX <i>Chave de plástico pré-ajuste para válvulas tipo PI, SX, FX e LX</i>	3,10	1



Tabla para ajuste de la Kombi-TRV

Tabela para ajuste do Kombi-TRV

Para el ajuste de la Kombi-TRV, únicamente es necesario conocer el caudal de agua máximo que debe circular a través del radiador. También es posible realizar el ajuste conociendo la potencia calorífica del radiador y el salto térmico de la instalación de calefacción (diferencia de temperatura del agua entre entrada y salida del radiador).

Como normal general se puede escoger un $\Delta T = 15^\circ\text{C}$ para radiadores tradicionales, y un $\Delta T = 10^\circ\text{C}$ para radiadores de baja temperatura.

Para o ajuste do Kombi-TRV, é necessário apenas conhecer o fluxo máximo de água que deve circular pelo radiador. Também é possível fazer o ajuste sabendo a produção de calor do radiador e o salto térmico da instalação de aquecimento (diferença na temperatura da água entre a entrada e a saída do radiador).

Como regra geral, um $\Delta T = 15^\circ\text{C}$ pode ser escolhido para radiadores tradicionais e um $\Delta T = 10^\circ\text{C}$ para radiadores de baixa temperatura.

$\Delta T [^\circ\text{C}]$	Potencia del radiador [Wattios]										
	≤ 200	300	500	700	900	1100	1400	1700	2000	2400	2800
10	1,5	2	2,5	3	4	5	6	7	8		
15	1	1,5	2	2,5	3	3,5	4	5	6	7	8
20		1	1,5	2	2,5	3	3,5	4	4,5	5,5	6

Ejemplo: Para un radiador de aluminio con aberturas, de 60 cm de altura y 10 elementos (aprox 890 watts), escogiendo $\Delta T = 15^\circ\text{C}$, ajustáramos la válvula en la posición 3

Exemplo: para um radiador de alumínio com aberturas, 60 cm de altura e 10 elementos (aproximadamente 890 watts), escolhendo $\Delta T = 15^\circ\text{C}$, ajustáramos a válvula na posição 3

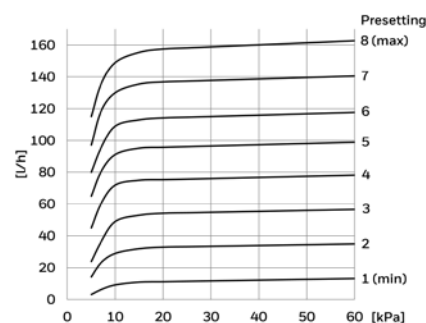
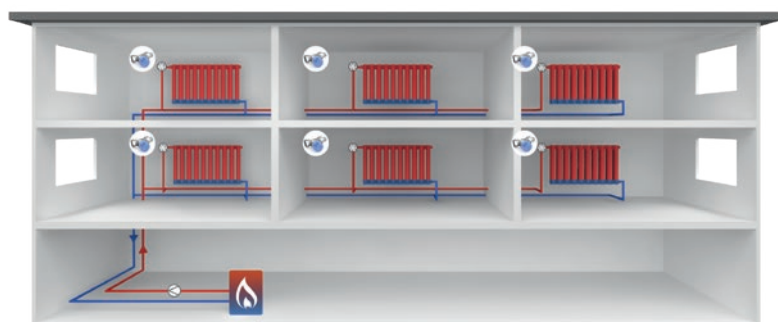

11



11.05 - CABEZALES TERMOSTÁTICOS

11.05 - CABEÇAS TERMOSTÁTICAS

Para aplicaciones residenciales

Para aplicações residenciais

THERA 6 - TRADE SERIES

Cabezales para válvulas termostáticas de radiador Honeywell Home

- Sensor líquido
- Certificado de Eficiencia Energética TELL clase A

Cabeças para válvulas termostáticas de radiador Honeywell Home

- Sensor líquido
- Certificado de Eficiência Energética TELL classe A

Referencia		€	Embalaje
Referência		€	Embalagem
T3019	Sensor interno - margen de regulación 6 - 28°C Sensor interno - gama de regulação 6 - 28 °C	17,30	1
T301920	Sensor remoto con capilar de 2 m - margen de regulación 6 - 28°C Sensor remota com alcance de 2 m - gama de regulação 6 - 28 °C	46,60	1
T3019_0-4	Sensor interno - margen de regulación 0 - 22°C Sensor interno - gama de regulação 0 - 22 °C	17,30	1
T3019HF	Sensor interno - margen de regulación 7 - 26°C - carrera extendida Sensor interno - gama de regulação 7 - 26 °C - curso estendida	33,40	1
TA6900A001	Anillo antirrobo - Para Thera 6 y Thera 5 Anel anti-roubo - Para Thera 6 e Thera 5	4,60	1
TA3000C019	Topes para limitar la temperatura (20 uds) - Para Thera 6 Buffer para limitar a temperatura (20 unidades) - Para Thera 6	5,20	1

THERA 5 - STYLE SERIES

Cabezales para válvulas termostáticas de radiador Honeywell Home

- Sensor líquido
- Margen de regulación 6 - 28 °C
- Certificado de Eficiencia Energética TELL clase A

Cabeças para válvulas termostáticas de radiador Honeywell Home

- Sensor líquido
- Gama de regulação 6 - 28 °C
- Certificado de Eficiência Energética TELL classe A

Referencia		€	Embalaje
Referência		€	Embalagem
T5019	Sensor interno - Blanco/Blanco Sensor interno - Branco/Branco	19,20	1
T5029	Sensor interno - Blanco/Cromo Sensor interno - Branco/Cromo	21,00	1

11.05 - CABEZALES TERMOSTÁTICOS

11.05 - CABEÇAS TERMOSTÁTICAS

Honeywell Home

VÁLVULAS TERMOSTÁTICAS
VÁLVULAS TERMOSTÁTICAS

Para aplicaciones residenciales

Para aplicações residenciais

T4...

Cabezales para válvulas termostáticas de radiador Honeywell Home

- Posición antihielo
- Diseño
- Elemento líquido personalizado
- Margen de regulación 6 - 26 °C
- Certificado de Eficiencia Energética TELL clase A

Cabeças para válvulas termostáticas Honeywell Home

- Posição anti-gelo
- Desenho personalizado
- Elemento líquido
- Gama de regulação 6 - 26 °C
- Certificado de Eficiência Energética TELL classe A

Referencia		€	Embalaje
Referência		€	Embalagem
T4021	Blanco/Cromo Branco/Cromo	26,80	1
T4321	Negro/Cromo Negro/Cromo	26,80	1
T4221	Cromo/Cromo Cromo/Cromo	31,00	1
T4111	Cepillado/Cepillado Escovado/Escovado	31,00	1

THERA 2080 - ROBUST SERIES

Cabezales para válvulas termostáticas de radiador Honeywell Home

- Sensor líquido
- Versión robusta y resistente, especialmente diseñada para edificios públicos, comerciales e industriales
- Anillo antirrobo disponible

Cabeças para válvulas termostáticas de radiador Honeywell Home

- Sensor líquido
- Versão robusta e resistente, especialmente projetada para edifícios públicos, comerciais e industriais
- Anel anti-roubo disponível

Referencia		€	Embalaje
Referência		€	Embalagem
T7001	Sensor interno - margen de regulación 6 - 28°C Sensor interno - gama de regulação 6 - 28 °C	21,40	1
T700120	Sensor remoto con capilar de 2 m - margen de regulación 6 - 28°C Sensor remoto com alcance de 2 m - gama de regulação 6 - 28 °C	53,80	1
T7001B3	Sensor interno - margen de regulación 6 - 21°C Sensor interno - gama de regulação 6 - 21 °C	25,00	1
TA2080A001	Anillo antirrobo - Para Thera 2080 Anel anti-roubo - Para Thera 2080	4,30	1

THERA VAN - ANTITHEFT SERIES

Cabezales para válvulas termostáticas de radiador Honeywell Home

- Sensor de cera
- Versión robusta y resistente, especialmente diseñada para edificios públicos, comerciales e industriales
- Diseño antirrobo

Cabeças para válvulas termostáticas de radiador Honeywell Home

- Sensor de cera
- Versão robusta e resistente, especialmente projetada para edifícios públicos, comerciais e industriais
- Design anti-roubo

Referencia		€	Embalaje
Referência		€	Embalagem
T100VM-101	Sensor interno - margen de regulación 6 - 26°C - se fija mediante disco de bloqueo Sensor interno - gama de regulação 6 - 26 °C - consertado travando o disco	40,00	1
T100VM-241	Sensor interno - margen de regulación 6 - 20°C - prefijado a 4 (20°C) Sensor interno - gama de regulação 6 - 20 °C - predefinido a 4 (20°C)	40,00	1
WT100V	Herramienta especial para desmontaje del cabezal termostático T100VM Ferramenta especial para desmontar a cabeça termostática T100VM	58,10	1
AS100VM	Anillo de bloqueo para T100VM-101 y T100VM-241 (5 uds) Anel de bloqueio para T100VM-101 e T100VM-241 (5 uds)	10,10	1
FS100V	Disco de bloqueo para T100VM-101 (5 uds) Disco de bloqueio para T100VM-101 (5 uds)	9,40	1

TELL
Thermostatic Efficiency Label



11

11.05 - CABEZALES TERMOSTÁTICOS

11.05 - CABEÇAS TERMOSTÁTICAS

Controlador electrónico

Controlador eletrónico

HR90WE



Controlador electrónico de radiador

- Diseño moderno y tamaño reducido
- Pantalla iluminada con texto explicativo y posición ajustable para una óptima lectura
- Montaje rápido gracias al sistema de conexión rápido
- Modo Automático, ECO y Manual
- Tres niveles de temperaturas diferentes
- Programa de fábrica para un funcionamiento inmediato
- Función ventana abierta para ahorro de energía
- Optimización en el arranque/paro para alcanzar la temperatura en el momento deseado
- Alimentación con 2 pilas 1,5V
- Para válvulas con conexión M30x1,5; carrera 3,2 mm

Controlador eletrónico de radiador

- Design moderno e tamanho reduzido
- Ecrã iluminado com texto explicativo e posição ajustável para uma leitura ótima
- Montagem rápida graças ao sistema de ligação rápida
- Modo Automático, ECO e Manual
- Três níveis de temperaturas diferentes
- Programa de fábrica para um funcionamento imediato
- Função de janela aberta para economia de energia
- Optimização no arranque/paragem para alcançar a temperatura no momento pretendido
- Alimentação com 2 pilhas de 1,5V
- Para válvulas com conexão M30x1,5; curso 3,2 mm

Referencia		€	Embalaje
Referência		€	Embalagem
HR90WE	Controlador electrónico de radiador con soporte de pantalla, tornillos para bloquear el desmontaje del radiador y las pilas y adaptadores para válvulas (Comap/Herz, Danfoss y Caleffi)		
	<i>Controlador eletrónico de radiador com suporte de ecrã, parafusos para bloquear a desmontagem do radiador e as pilhas e adaptadores para válvulas (Comap/Herz, Danfoss e Caleffi)</i>	91,30	1

Accesorios para HR90WE

Acessórios para HR90WE

Referencia		€	Embalaje
Referência		€	Embalagem
AVS90	Protección antivandática <i>Protecção anti-vandalismo</i>	35,90	1
AFA90	Mando cromado (3 uds) <i>Comando cromado (3 uni)</i>	97,00	1
ACS90	Cable para conexión de sensor externo (RF20) y contacto de ventana (HAC30) <i>Cabo para ligação de sensor externo (RF20) e contacto de janela (HAC30)</i>	25,50	1
ACC90	Cable para copiar programa horario entre diferentes HR90WE <i>Cabo para copiar programa horário entre HR90WE diferentes</i>	24,80	1

Mando manual para válvulas termostáticas

Botão manual para válvulas termostáticas



Referencia		€	Embalaje
Referência		€	Embalagem
H100-1/2A	Mando manual para válvulas termostáticas (10 unidades) <i>Botão manual para válvulas termostáticas (10 unidades)</i>	30,80	1

11.05 - CABEZALES TERMOSTÁTICOS

11.05 - CABEÇAS TERMOSTÁTICAS

Honeywell Home

VÁLVULAS TERMOSTÁTICAS
VÁLVULAS TERMOSTÁTICAS

Con sonda de inmersión o de contacto
Com sonda de imersão ou de contacto

Capilar de 2 metros de longitud
Capilar de 2 metros de comprimento

T100R

Cabezales termostáticos

- Se monta sobre válvulas termostáticas y válvulas para agua caliente sanitaria V135
- Temperatura máxima 120 °C
- Presión máxima 10 bar

Cabeças termostáticas

- Monta-se sobre válvulas termostáticas e válvulas para água quente sanitária V135
- Temperatura máxima 120 °C
- Pressão máxima 10 bar

Referencia		€	Embalaje
Referência		€	Embalagem
T100R-AA	Con sonda de inmersión de 10 a 50 °C	134,80	1
	Com sonda de imersão de 10 a 50 °C		
T100R-AB	Con sonda de inmersión de 30 a 70 °C	134,80	1
	Com sonda de imersão de 30 a 70 °C		



T100RS

Para válvulas termostáticas de radiador y válvulas V135

- Tmáx 120 °C
- Pmáx 10 bar
- Sonda de 1/2" de respuesta rápida (5 seg)
- Con capilar de 2 m
- Sin vaina

Para válvulas termostáticas de radiador e válvulas V135

- Tmáx 120 °C
- Pmáx 10 bar
- Sonda de 1/2" de resposta rápida (5 seg.)
- Com capilar de 2 m
- Sem bainha

Referencia		€	Embalaje
Referência		€	Embalagem
T100RS-DA	Con rango de temperaturas de 10 a 50 °C	167,00	1
	Com parâmetro de temperaturas de 10 a 50 °C		
T100RS-DB	Con rango de temperaturas de 30 a 70 °C	182,00	1
	Com parâmetro de temperaturas de 30 a 70 °C		



11

12. ACCESORIOS

ACESSÓRIOS

12.01- ACCESORIOS Y RECAMBIOS LÍNEA CONFORT	190	12.02 - ACCESORIOS Y RECAMBIOS LÍNEA AGUA	194
12.01 - ACESSÓRIOS E REPOSIÇÕES LINHA CONFORTO		12.02 - ACESSÓRIOS E REPOSIÇÕES LINHA ÁGUA	
Sistema de regulación para el control de hasta 12 zonas con gestión vía smartphone	190	Cartuchos para filtros Serie Double Spin	190
<i>Sistema de regulação para controlar até 12 zonas com gerenciamento via smartphone</i>		<i>Cartuchos para filtros Série Double Spin</i>	
Accesorios para termostatos de ambiente T4360/T6360 - MT200		Cartuchos - Serie "S" para F76S - F74CS- FK09S - FN09S - HS10S	194
<i>Acessórios para termostatos de ambiente T4360/T6360 - MT200</i>		<i>Cartuchos - Serie "S" para F76S - F74CS- FK09S - FN09S - HS10S</i>	
Accesorios para válvulas V4043 y V4044		Cartuchos para F74/F74CS/FK74/FK74CS	194
<i>Acessórios para válvulas V4043 e V4044</i>		<i>Cartuchos para F74/F74CS/FK74/FK74CS</i>	
Actuadores para válvulas de zona Serie VC	191	Mallas para F78TS	195
<i>Actuadores para válvulas de zona Serie VC</i>		<i>Malhas para F78TS</i>	
Cuerpos de válvulas de zona Serie VC		Cartuchos para FFO6	195
<i>Corpos de válvulas de zona Serie VC</i>		<i>Cartuchos para FFO6</i>	
Cartuchos para válvulas de zona Serie VC		Mallas para D05/D06F/FH/FN	195
<i>Cartuchos para válvulas de zona Serie VC</i>		<i>Malhas para D05/D06F/FH/FN</i>	
Accesorios para cabezales termostáticos	192	Elementos internos para D04, D05	196
<i>Acessórios para cabeças termostáticas</i>		<i>Elementos internos para D04, D05</i>	
Accesorios para válvulas termostáticas		Elementos internos para D06F/FH/FN	196
<i>Acessórios para válvulas termostáticas</i>		<i>Elementos internos para D06F/FH/FN</i>	
Accesorios para cabezales electrónicos		Cartuchos de válvula completo para D15S	196
<i>Acessórios para cabeçales eletrônicos</i>		<i>Cartuchos de válvula completo para D15S</i>	
		Juego de juntas completo para D15S	196
		<i>Conjunto completo de juntas para D15S</i>	
		Carcasa de muelle para D05FS	197
		<i>Caixa de mola para D05FS</i>	
		Carcasa de muelle para D06F, HS10, FK06	197
		<i>Caixa de mola para D06F, HS10, FK06</i>	
		Recambios para FK74CS	197
		<i>Peças de substituição para FK74CS</i>	
		Manómetros con conexión trasera G1/4"	197
		<i>Manômetros com conexão traseira G1/4"</i>	
		Manómetros con conexión inferior G1/4"	197
		<i>Manômetros com conexão inferior G1/4"</i>	
		Vasos de decantación - Anillos - Llaves para FN09S - F76S - HS10S	198
		<i>Copos de decantação - Anilhas - Chaves Para FN09S - F76S - HS10S</i>	
		Vasos de decantación - Anillos - Llaves para F74/F74CS/FK74/FK74CS	199
		<i>Copos de decantação - Anilhas - Chaves para F74/F74CS/FK74/FK74CS</i>	
		Vasos de decantación transparentes y en latón para D06F/FH/FN	199
		<i>Copos de decantação transparentes e em latão para D06F/FH/FN</i>	
		Juntas tóricas - Válvulas de bola para F78TS	200
		<i>Anel-O - Válvulas de bola para F78TS</i>	
		Vasos de decantación transparentes y en latón para D06F/FH/FN	200
		<i>Copos de decantação transparentes e em latão para D06F/FH/FN</i>	
		Juegos de conexiones para VFO6, VFO4, VE300S, D05FS/FT, D06F/FH/FN, F76S, F74CS, FFO6, HS10S, FK74CS, FK06, FK09S	200
		<i>Conjunto de conexões para VFO6, VFO4, VE300S, D05FS/FT, D06F/FH/FN, F76S, F74CS, FFO6, HS10S, FK74CS, FK06, FK09S</i>	
		12.03- ACCESORIOS Y RECAMBIOS LÍNEA CONFORT	201
		12.03 - ACESSÓRIOS E REPOSIÇÕES LINHA CONFORTO	
Actuador rotativo	201		
<i>Atuador rotativo</i>			
		GRÁFICO DE SELECCIÓN DE VÁLVULAS DE AGUA	202
		GRÁFICO DE SELEÇÃO DE VÁLVULAS DE ÁGUA	

Sistema de regulación para el control de hasta 12 zonas con gestión vía smartphone
Sistema de regulação para controlar até 12 zonas com gerenciamento via smartphone

ATC928G3027 - CONTROLADOR



Referencia	€	Embalaje
Referência	€	Embalagem
ATC928G3027		
Controlador evohome pantalla táctil R.F para controlar de 1 a 12 zonas de temperatura.		
Wi-Fi integrado		
Alimentación con 2 pilas recargables (suministradas).		
Embelecedor blanco.		
Evohome controlador sensível ao toque para controlar R.F. 1 - 12 zonas de temperatura.		
Wi-Fi integrado		
Com 2 baterias recarregáveis (fornecidas).		
Moldura branca.	326,00	1

Accesorios para termostatos de ambiente **T4360/T6360 - MT200**
Acessórios para termostatos de ambiente **T4360/T6360 - MT200**

F4200...



Referencia	€	Embalaje
Referência	€	Embalagem
F42007110 001		
Cubierta antimanipulación para T4360/T6360		
Tampa antimanipulação para T4360/T6360	7,60	1
F42006646 001		
Topes para límite del margen de la serie MT200		
Limitadores de regulação da serie MT200	1,00	20
R42006961 001		
Dial de plástico para termostatos		
Dial de plástico para termostatos	7,60	20

Accesorios para válvulas V4043 y V4044
Acessórios para válvulas V4043 e V4044



272868/U

Referencia	€	Embalaje
Referência	€	Embalagem
272868/U		
Motor 230V/50Hz	75,10	1

12.01 - ACCESORIOS Y RECAMBIOS

12.01 - ACESSÓRIOS E REPOSIÇÕES

LÍNEA CONFORT

LINHA CONFORTOO

Honeywell Home
ACCESORIOS Y RECAMBIOS
ACESSÓRIOS E REPOSIÇÕES

Actuadores para válvulas de zona

Actuadores para válvulas de zona

Serie VC
Serie VC

Referencia		€	Embalaje
Referência		€	Embalagem
VC6013ZZ00/U	Motor 230V para control SPDT (3 cables) sin contacto auxiliar, cable 1 m	102,50	1
VC6012ZZ00/U	Motor 230V para control SPDT (3 cables) sin contacto auxiliar, conector MOLEX	102,50	1
VC6613ZZ00/U	Motor 230V para control SPDT (3 cables) con contacto auxiliar, cable 1 m	102,50	1
VC4013ZZ00/U	Motor 230V para control SPST (2 hilos + común) sin contacto auxiliar, cable 1 m	102,50	1
VC4012ZZ00/U	Motor 230V para control SPST (2 hilos + común) sin contacto auxiliar, conector MOLEX	102,50	1
VC4613ZZ00/U	Motor 230V para control SPST (2 hilos + común) con contacto auxiliar, cable 1 m	102,50	1
VC4612ZZ00/U	Motor 230V para control SPST (2 hilos + común) con contacto auxiliar, conector MOLEX	102,50	1
VC2011ZZ00/U	Motor 24V para control SPDT (3 cables) sin contacto auxiliar, cable 1 m	102,50	1
VC2010ZZ00/U	Motor 24V para control SPDT(3 cables) sin contacto auxiliar, conector MOLEX	102,50	1
VC2611ZZ00/U	Motor 24V para control SPDT (3 cables), con contacto auxiliar, cable 1 m	102,50	1
VC2610ZZ00/U	Motor 24V para control SPDT (3 cables) con contacto auxiliar, conector MOLEX	102,50	1
VC8011ZZ00/U	Motor 24V para control SPST (2 hilos + común) sin contacto auxiliar, cable 1 m	102,50	1
VC8010ZZ00/U	Motor 24V para control SPST (2 hilos + común) sin contacto auxiliar, conector MOLEX	102,50	1
VC8611ZZ00/U	Motor 24V para control SPST (2 hilos + común) con contacto auxiliar, cable 1 m	102,50	1
VC8610ZZ00/U	Motor 24V para control SPST (2 hilos + común) con contacto auxiliar, conector MOLEX 1	102,50	1

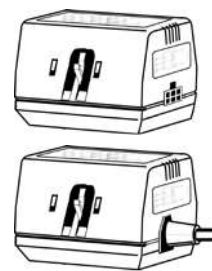

Cuerpos de válvulas de zona

Corpos de válvulas de zona

Serie VC

Referencia		€	Embalaje
Referência		€	Embalagem
VCZAF1000/U	Cuerpo de válvula de 2 vias - Rosca hembra 1/2"	89,00	1
VCZAJ1000/U	Cuerpo de válvula de 2 vias - Rosca hembra 3/4"	89,00	1
VCZAP1000/U	Cuerpo de válvula de 2 vias - Rosca hembra 1"	89,00	1
VCZAH1000/U	Cuerpo de válvula de 2 vias - Rosca macho 3/4"	92,20	1
VCZME6000/U	Cuerpo de válvula de 3 vias - Rosca hembra 1/2"	87,40	1
VCZMH6000/U	Cuerpo de válvula de 3 vias - Rosca hembra 3/4"	91,50	1
VCZMP6000/U	Cuerpo de válvula de 3 vias - Rosca hembra 1"	91,50	1
VCZMG6000/U	Cuerpo de válvula de 3 vias - Rosca macho 3/4"	91,50	1
VCZMQ6000/U	Cuerpo de válvula de 3 vias - Rosca macho 1"	91,50	1

Cartuchos para válvulas de zona

Cartuchos para válvulas de zona

Serie VC

Referencia		€	Embalaje
Referência		€	Embalagem
VCZZ1000/U	Cartucho recambio, 2 vias, on/off	36,20	1
VCZZ1100/U	Cartucho recambio, 2 vias, modulante	36,20	1
VCZZ6000/U	Cartucho recambio, 3 vias, on/off	42,10	1
VCZZ6100/U	Cartucho recambio, 3 vias, modulante	42,10	1



12

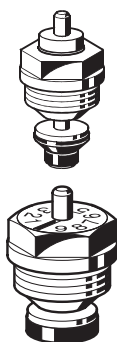

Accesorios para cabezales termostáticos
Acessórios para cabeças termostáticas

Para cabezales termostáticos Thera-....

Referencia		€	Embalaje
Referência		€	Embalagem
TA3000C019	Topes para limitar la temperatura (20 uds) - Para Thera 6	5,20	1
TA6900A001	Anillo antirrobo - Para Thera 6 y Thera 5	4,60	1
TA2080A001	Anillo antirrobo - Para Thera 2080	4,30	1
WT100V	Herramienta especial para desmontaje del cabezal termostático T100VM	58,10	1
AS100VM	Anillo de bloqueo para T100VM-101 y T100VM-241 (5 uds)	10,10	1
FS100V	Disco de bloqueo para T100VM-101 (5 uds)	9,40	1

Accesorios para válvulas termostáticas
Acessórios para válvulas termostáticas

VS1200

Cartucho para válvula termostaticable

Cartucho para válvula termostática

Referencia		€	Embalaje
Referência		€	Embalagem
VS1200BB01	Kv fijo - Tipo BB	12,90	1
VS1200SX01	Kv ajustable - Tipo SX	13,80	1
VS1200PI01	Para V2100PI	27,10	1

Accesorios para cabezales electrónicos
Acessórios para cabeças eletrónicas

ZA100C

Adaptador para cabezal electrónico Honeywell Home con válvulas Caleffi

Adaptador para cabeçal electrónico Honeywell Home con válvulas Caleffi

Referencia		€	Embalaje
Referência		€	Embalagem
ZA100-C	Para válvulas de 3/8" y 1/2" - Juego de 10 piezas Para válvulas de 3/8" e 1/2" - 10 pcs	9,60	1

ZA100 CZ

Adaptador para cabezal electrónico Honeywell Home con válvulas Watts-Cazzaniga

Adaptador para cabeçal electrónico Honeywell Home con válvulas Watts-Cazzaniga

Referencia		€	Embalaje
Referência		€	Embalagem
ZA100-CZ	Juego de 10 piezas Jogo de 10 pcs	14,20	1

R453HY012

Adaptador para cabezal electrónico Honeywell Home con válvulas Giacomini- Baxi

Adaptador para cabeçal electrónico Honeywell Home con válvulas Giacomini- Baxi

Referencia		€	Embalaje
Referência		€	Embalagem
R453HY012		6,00	1

12.02 - ACCESORIOS Y RECAMBIOS 12.02 - ACESSÓRIOS E REPOSIÇÕES

LÍNEA AGUA LINHA ÁGUA

Cartuchos para filtros Serie Double Spin Cartuchos para filtros Série Double Spin

AF11DS

Cartucho con tecnología Double Spin. Para filtros y combinaciones de filtros serie "S" (a partir de Marzo 1997) F76S - FK76S - FK09S - FN09S - HS10

Cartucho com tecnologia Double Spin. Para filtros e combinações de filtros série "S" (a partir de Março 1997) F76S - FK76S - FK09S - FN09S - HS10

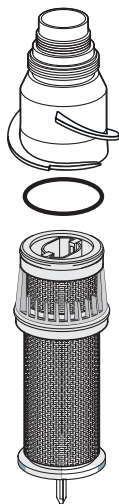

Referencia			€	Embalaje
Referência			€	Embalagem
AF11DS-1/2A	100 µm	Para R 1/2" - 3/4"	201,00	1
AF11DS-1/2B	20 µm	Para R 1/2" - 3/4"	201,00	1
AF11DS-1/2C	50 µm	Para R 1/2" - 3/4"	201,00	1
AF11DS-1/2D	200 µm	Para R 1/2" - 3/4"	201,00	1
AF11DS-1/2E	300 µm	Para R 1/2" - 3/4"	201,00	1
AF11DS-1/2F	500 µm	Para R 1/2" - 3/4"	201,00	1
AF11DS-1A	100 µm	Para R 1" - 1 1/4"	226,00	1
AF11DS-1B	20 µm	Para R 1" - 1 1/4"	226,00	1
AF11DS-1C	50 µm	Para R 1" - 1 1/4"	226,00	1
AF11DS-1D	200 µm	Para R 1" - 1 1/4"	226,00	1
AF11DS-1E	300 µm	Para R 1" - 1 1/4"	226,00	1
AF11DS-1F	500 µm	Para R 1" - 1 1/4"	226,00	1

Cartuchos - Serie "S" Cartuchos - Serie "S"

Para F76S - F74CS - FK09S - FN09S - HS10S
Para F76S - F74CS - FK09S - FN09S - HS10S

AF11S

Para filtros y grupos domésticos serie "S" (a partir de Marzo 1997)

Para filtros e grupos domésticos série "S" (a partir de Março 1997)

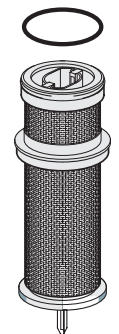

Referencia			€	Embalaje
Referência			€	Embalagem
AF11S-11/2A	100 µm	R = 1 1/2" - 2"	199,00	1
AF11S-11/2B	20 µm	R = 1 1/2" - 2"	199,00	1
AF11S-11/2C	50 µm	R = 1 1/2" - 2"	199,00	1
AF11S-11/2D	200 µm	R = 1 1/2" - 2"	199,00	1
AF11S-11/2E	300 µm	R = 1 1/2" - 2"	199,00	1
AF11S-11/2F	500 µm	R = 1 1/2" - 2"	199,00	1

Cartuchos Cartuchos

Para F74/F74CS/FK74/FK74CS
Para F74/F74CS/FK74/FK74CS

AF74

Para filtros y grupos domésticos con racores de unión serie F(K)74/F(K)74CS

Para filtros e grupos domésticos com ligadores de unión série F(K)74/F(K)74CS

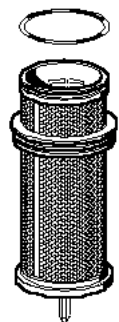

Referencia			€	Embalaje
Referência			€	Embalagem
AF74-1A	100 µm	R = 3/4" - 1" - 1 1/4"	49,70	1
AF74-1C	50 µm	R = 3/4" - 1" - 1 1/4"	49,70	1
AF74-1D	200 µm	R = 3/4" - 1" - 1 1/4"	49,70	1

12.02 - ACCESORIOS Y RECAMBIOS

12.02 - ACESSÓRIOS E REPOSIÇÕES

LÍNEA AGUA

LINHA ÁGUA

ACCESORIOS Y RECAMBIOS
ACESSÓRIOS E REPOSIÇÕES

Mallas Para F78TS

Malhas Para F78TS

ES78TS

Malla para filtro embreado F78TS

Malha para filtro flangeado F78TS

Referencia			€	Embalaje
Referência			€	Embalagem
ES78TS-065A	100 µm	Para F78TS-65... (DN65)	1.214,00	1
ES78TS-080A	100 µm	Para F78TS-80... (DN80)	1.242,00	1
ES78TS-100A	100 µm	Para F78TS-100... (DN100)	1.819,00	1
ES78TS-065B	20 µm	Para F78TS-65... (DN65)	1.214,00	1
ES78TS-080B	20 µm	Para F78TS-80... (DN80)	1.242,00	1
ES78TS-100B	20 µm	Para F78TS-100... (DN100)	1.819,00	1
ES78TS-065C	50 µm	Para F78TS-65... (DN65)	1.214,00	1
ES78TS-080C	50 µm	Para F78TS-80... (DN80)	1.242,00	1
ES78TS-100C	50 µm	Para F78TS-100... (DN100)	1.819,00	1
ES78TS-065D	200 µm	Para F78TS-65... (DN65)	1.214,00	1
ES78TS-080D	200 µm	Para F78TS-80... (DN80)	1.242,00	1
ES78TS-100D	200 µm	Para F78TS-100... (DN100)	1.819,00	1
ES78TS-065F	500 µm	Para F78TS-65... (DN65)	1.214,00	1
ES78TS-080F	500 µm	Para F78TS-80... (DN80)	1.242,00	1
ES78TS-100F	500 µm	Para F78TS-100... (DN100)	1.819,00	1



Cartuchos Para FF06

Cartuchos Para FF06

0903... / AS06 / KF06 / ZR06F

Para filtros con racores de unión serie "miniplus" FF06

Para filtros com ligadores de união serie "miniplus" FF06

Referencia			€	Embalaje
Referência			€	Embalagem
0903127	Anillo para soporte de malha - R = 1/2"		1,00	10
	Anel para suporte de malha - R = 1/2"			
0903128	Anillo para soporte de malha - R = 3/4"-1"		1,10	10
	Anel para suporte de malha - R = 3/4"-1"			
AS06-1/2A	Malla de 100 µm para - R = 1/2"		19,90	5
	Malha de 100 µm para - R = 1/2"			
AS06-1A	Malla de 100 µm para - R = 3/4"-1"		21,10	5
	Malha de 100 µm para - R = 3/4"-1"			
AS06-1/2C	Malla de 50 µm para - R = 1/2"		19,90	5
	Malha de 50 µm para - R = 1/2"			
AS06-1C	Malla de 50 µm para - R = 3/4"-1"		21,10	5
	Malha de 50 µm para - R = 3/4"-1"			
KF06-1/2A	Juego completo que incluye vaso transparente + cartucho filtro R = 1/2"		64,60	1
	Kit completo que inclui copo transparente + cartucho filtro R = 1/2"			
KF06-1A	Juego completo que incluye vaso transparente + cartucho filtro R = 3/4"-1"		69,10	1
	Kit completo que inclui copo transparente + cartucho filtro R = 3/4"-1"			
ZR06F	Llave doble para desmontar el vaso - R = 1/2"- 3/4"- 1"		18,10	1
	Chave dupla para desmontar o copo - R = 1/2"- 3/4"- 1"			

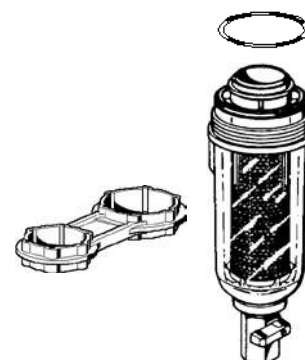

Mallas Para D05/D06F/FH/FN

Malhas Para D05/D06F/FH/FN

ES06F

Para válvulas reductoras de presión D05/D06F/FH/FN

Para válvulas reductoras de pressão D05/D06F/FH/FN

Referencia			€	Embalaje
Referência			€	Embalagem
ES05F-1/2A	Malla / Malha 1,0 mm - para D05F	R = 1/2" + 3/4"	9,30	1
ESD05FS	Malla / Malha 1,0 mm - para D05FS	R = 1/2" - 2"	21,10	1
ES06F-1/2A	Malla / Malha 0,16 mm para D06F/FH/FN	R = 1/2" + 3/4"	6,50	1
ES06F-1B	Malla / Malha 0,16 mm para D06F	R = 1" + 1 1/4" (a partir de '91)	12,50	1
ES06F-11/2A	Malla / Malha 0,16 mm para D06F/FH/FN	R = 1 1/2"+2"	16,90	1



12

12.02 - ACCESORIOS Y RECAMBIOS 12.02 - ACESSÓRIOS E REPOSIÇÕES

LÍNEA AGUA LINHA ÁGUA

Elementos internos Elementos internos

Para D04, D05
Para D04, D05

D04...D05

Referencia Referência			€ €	Embalaje Embalagem
D04FMA-1/2	Para D04FM	R 3/8" - 3/4"	25,60	1
D05FA-1/2A	Para D05F	R = 1/2" y 3/4"	46,30	1
D05FA-1/2B	Para D05FS	R = 1/2" - 1"	32,10	1
D05FA-11/4B	Para D05FS	R = 1 1/4" - 2"	69,60	1
D05FA-1/2T	Para D05FT	R = 1/2" - 1"	47,30	1
D05FA-11/4T	Para D05FT	R = 1 1/4" - 2"	73,80	1



Elementos internos Elementos internos

Para D06F/FH/FN
Para D06F/FH/FN

D06F

Para válvulas reductoras de presión
D06Fx

Para válvulas reductoras de pressão
D06Fx

Referencia Referência			€ €	Embalaje Embalagem
D06FA-1/2	Para D06F/D06FH/VF06	R = 1/2" + 3/4"	47,10	1
D06FA-1B	Para D06F	R = 1" 1 1/4" (a partir de '91)	65,00	1
D06FA-11/2	Para D06F/D06FH	R = 1 1/2" + 2"	83,10	1
D06FNA-1/2	Para D06FN	R = 1/2" + 3/4"	33,20	1
D06FNA-1	Para D06FN	R = 1" + 1 1/4"	52,80	1
D06FNA-11/2	Para D06FN	R = 1 1/2" + 2"	126,30	1

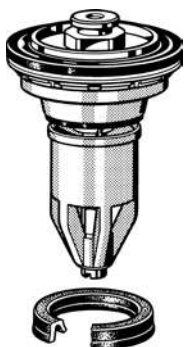

Cartuchos de válvula completo Cartuchos de válvula completo

Para D15S
Para D15S

D15S

Para válvulas reductoras de presión D15S

Para válvulas reductoras de pressão D15S

Referencia Referência			€ €	Embalaje Embalagem
0904175	Para DN50		488,00	1
D15S-SET-OT	Para DN65 - DN100 hasta 03/2020		1.121,00	1
0904220	Para DN65 - DN100 desde 03/2020		1.058,00	1
0904139	Para DN150 - DN200		3.036,00	1



Juego de juntas completo Conjunto completo de juntas

Para D15S
Para D15S

D15S

Para válvulas reductoras de presión D15S

Para válvulas reductoras de pressão D15S

Referencia Referência			€ €	Embalaje Embalagem
0904176	Para DN50		75,00	1
0904221	Para DN65 - DN100		113,10	1
0904140	Para DN150 - DN200		144,70	1



12.02 - ACCESORIOS Y RECAMBIOS

12.02 - ACESSÓRIOS E REPOSIÇÕES

LÍNEA AGUA

LINHA ÁGUA

ACCESORIOS Y RECAMBIOS
ACESSÓRIOS E REPOSIÇÕES

Carcasa de muelle

Caixa de mola

Para D05FS
Para D05FS

VST06-A

Carcasa de muelle completa

Caixa de mola completa

Referencia			€	Embalaje
Referência			€	Embalagem
0901515	Para D05FS	R= 1/2" - 1"	21,20	1
0903890	Para D05FS	R= 1 1/4" - 2"	122,20	1



Carcasa de muelle

Caixa de mola

Para D06F, HS10, FK06
Para D06F, HS10, FK06

09015...

Carcasa de muelle completa

Caixa de mola completa

Referencia			€	Embalaje
Referência			€	Embalagem
0901515	Para D06F, HS10, FK06	R= 1/2" - 3/4"	21,20	1
0901516	Para D06F, HS10, FK06	R= 1" - 1 1/4"	33,20	1
0901518	Para D06F, HS10	R= 1 1/4" - 2"	62,50	1



Recambios para FK74CS

Peças de substituição para FK74CS

D06FR

Referencia			€	Embalaje
Referência			€	Embalagem
D06FR-1A	Conjunto para filtro con reductora FK74CS Conjunto para filtro com redutor FK74CS		69,10	1



Manómetros

Manômetros

Con conexión trasera G1/4"
Com conexão traseira G1/4"

M07M

Para válvulas reductoras de presión: D06 - D205 - D15P/D15N (DN40 + DN50) - D17 (DN40 + DN50)
Para filtros: F74C, FK74C, FK06

Para válvulas reductoras de pressão: D06 - D205 - D15P/D15N (DN40 + DN50) - D17 (DN40 + DN50)
Para filtros: F74C, FK74C, FK06

Referencia			€	Embalaje
Referência			€	Embalagem
M07M-A4	DN 63 mm	ESCALA 0-4 BAR	18,60	1
M07M-A10	DN 63 mm	ESCALA 0-10 BAR	18,60	1
M07M-A16	DN 63 mm	ESCALA 0-16 BAR	18,60	1
M07M-A25	DN 63 mm	ESCALA 0-25 BAR	18,60	1

M74CS

Para filtros y grupos F74CS/FK74CS

Para filtros e grupos F74CS/FK74CS

Referencia			€	Embalaje
Referência			€	Embalagem
M74CS-A16	Escala 0-16 bar		24,10	1



Manómetros

Manômetros

Con conexión inferior G1/4"
Com conexão inferior G1/4"

M38K

Para grupos de suministro de agua fría HS10S

Para HS10S

Referencia			€	Embalaje
Referência			€	Embalagem
M38K-A10	DN 50 mm	ESCALA 0-10 BAR	24,50	1
M38K-A16	DN 50 mm	ESCALA 0-16 BAR	24,50	1
M38K-A25	DN 50 mm	ESCALA 0-25 BAR	24,50	1



12.02 - ACCESORIOS Y RECAMBIOS 12.02 - ACESSÓRIOS E REPOSIÇÕES

LÍNEA AGUA LINHA ÁGUA

M39M



Para válvulas reductoras de presión D15S

Para válvulas reductoras de pressão D15S

Referencia		€	Embalaje
Referência		€	Embalagem
M39M-A10	Escala 0 - 10 bar	23,20	1
M39M-A16	Escala 0 - 16 bar	26,40	1
M39M-A04	Escala 0 - 4 bar	23,40	1

M76K

Para filtros: F76S (con indicación regulable de presión máxima)

Para filtros: F76S (F76S (com indicação regulável de pressão máxima)

Referencia		€	Embalaje
Referência		€	Embalagem
M76K-A16	DN 63 mm Escala 0 - 16 bar	32,90	1

Vasos de decantación - Anillos - Llaves Copos de decantação - Anilhas - Chaves

Para FN09S - F76S - HS10S
Para FN09S - F76S - HS10S

KF11S / FT09

Para filtros y grupos - FN09S - F76S - HS10S
(a partir de 04/97)

Para filtros e grupos - FN09S - F76S - HS10S
(até de 04/97)

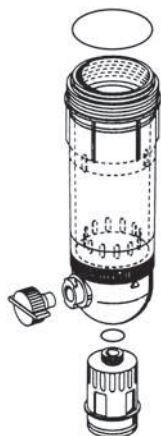

Referencia		€	Embalaje
Referência		€	Embalagem
KF11S-1A	Vaso transparente completo	R = 1/2" - 1 1/4"	247,00
	Copo transparente completo	R = 1/2" - 1 1/4"	
KF11S-11/2A	Vaso transparente completo	R = 1 1/2" - 2"	384,00
	Copo transparente completo	R = 1 1/2" - 2"	
FT09RS-1A	Vaso de bronce completo	R = 1/2" - 1 1/4"	293,00
	Copo de bronce completo	R = 1/2" - 1 1/4"	
FT09RS-11/2A	Vaso de bronce completo	R = 1 1/2" - 2"	488,00
	Copo de bronce completo	R = 1 1/2" - 2"	

090074



Referencia		€	Embalaje
Referência		€	Embalagem
0900747	Juntas tóricas para vaso transparente KF11S-1A	R = 1/2" - 1 1/4"	3,50
	Anel-O para copo transparente KF11S-1A	R = 1/2" - 1 1/4"	
0900748	Juntas tóricas para vaso transparente KF11S-1 1/2A	R = 1 1/2" - 2"	3,50
	Anel-O para copo transparente KF11S-1 1/2A	R = 1 1/2" - 2"	
2074900	Muelle para 1/2" - 1 1/4" Molha para 1/2" - 1 1/4"	7,10	1
2159400	Muelle para 1 1/2" - 2" Molha para 1 1/2" - 2"	7,70	1

12.02 - ACCESORIOS Y RECAMBIOS

12.02 - ACESSÓRIOS E REPOSIÇÕES

LÍNEA AGUA

LINHA ÁGUA

ACCESORIOS Y RECAMBIOS
ACESSÓRIOS E REPOSIÇÕES

KH11S

Referencia			€	Embalaje
Referência			€	Embalagem
KH11S-1A	Válvula de bola para filtros serie "S" R = 1/2" - 2"			
	Válvula de bola para filtros serie "S" R = 1/2" - 2"		63,60	1



Vasos de decantación - Anillos - Llaves

Copos de decantação - Anilhas - Chaves

Para F74/F74CS/FK74/FK74CS
Para F74/F74CS/FK74/FK74CS

KF74

Referencia			€	Embalaje
Referência			€	Embalagem
KF74-1A	Vaso transparente completo y llave de bola R = 3/4" - 1 1/4"			
	Copo transparente completo com anel e chave R = 3/4" - 1 1/4"		201,00	1

KF74CS

Referencia			€	Embalaje
Referência			€	Embalagem
KF74CS-1A	Vaso transparente completo y llave de bola R = 1/2" - 1 1/4"			
	Copo transparente completo com anel e chave R = 1/2" - 1 1/4"		173,00	1



KF11SB

Referencia			€	Embalaje
Referência			€	Embalagem
KF11SB-2A	Vaso transparente completo y llave de bola R = 1 1/2" - 2"			
	Copo transparente completo com anel e chave R = 1 1/2" - 2"		332,00	1

Vasos de decantación transparentes y en latón

Copos de decantação transparentes e em latão

Para D06F/FH/FN
Para D06F/FH/FN

KF06

Referencia			€	Embalaje
Referência			€	Embalagem
KF06-1/2A	Vaso transparente completo para FF06 - R = 1/2"			
	Filtro adaptable para D06F - R = 1/2" + 3/4"			
	Copo transparente completo para FF06 - R = 1/2"			
	Filtro adaptável para D06F - R = 1/2" + 3/4"		64,60	1
KF06-1A	Vaso transparente completo para FF06 - R = 3/4" + 1" + 1 1/4"			
	Filtro adaptable para D06F - R = 1" + 1 1/4"			
	Copo transparente completo para FF06 - R = 3/4" + 1" + 1 1/4"			
	Filtro adaptável para D06F - R = 1" + 1 1/4"		69,10	1



S06K

Referencia			€	Embalaje
Referência			€	Embalagem
S06K-1/4	Tapón con anillo para D06F/FH/FN			
	Tampa com anel para D06F/FH/FN		2,00	5



12

12.02 - ACCESORIOS Y RECAMBIOS 12.02 - ACESSÓRIOS E REPOSIÇÕES

LÍNEA AGUA LINHA ÁGUA

Juntas tóricas - Válvulas de bola Anel-O - Válvulas de bola

Para F78TS
Para F78TS



SOS78TS

Referencia Referência		€ €	Embalaje Embalagem
5622100	Válvula de bola - DN65 - DN100	125,90	1
SOS78TS-065	Juego de juntas completo DN65	107,10	1
SOS78TS-080	Juego de juntas completo DN80	200,00	1
SOS78TS-100	Juego de juntas completo DN100	155,00	1

Vasos de decantación transparentes y en latón Copos de decantação transparentes e em latão

Para D06F/FH/FN
Para D06F/FH/FN

SK06T

Referencia Referência		€ €	Embalaje Embalagem
SK06T-1/2	Vaso transparente para D06F - R = 1/2" + 3/4" Copo transparente para D06F - R = 1/2" + 3/4"	11,20	1
SK06T-1B	Vaso transparente para D06F R = 1" (desde 1991) - R = 1 1/4" (desde 1997) Copo transparente para D06F - R = 1" (desde 1991) R = 1 1/4" (desde 1997)	17,80	1
SK06T-11/2	Vaso transparente para D06F - R = 1 1/2" + 2" Copo transparente para D06F - R = 1 1/2" + 2"	28,20	1



SM06T

Referencia Referência		€ €	Embalaje Embalagem
SM06T-1/2	Vaso de latón para D06F/FH/FN - D16/D16N - R = 1/2" + 3/4" Copo de latão para D06F/FH/FN - D16/D16N - R = 1/2" + 3/4"	35,00	1
SM06T-1B	Vaso de latón para D06F - R = 1" (desde 1991) - R = 1 1/4" (desde '97) Copo de latão para D06F - R = 1" (desde 1991) - R = 1 1/4" (desde '97)	49,40	1
SM06T-11/2	Vaso de latón para D06F/FH/FN - D16/D16N - R = 1 1/2" + 2" Copo de latão para D06F/FH/FN - D16/D16N - R = 1 1/2" + 2"	63,90	1



Juegos de conexiones para VF06, VF04, VE300S, D05FS/FT, D06F/FH/FN, F76S, F74CS, FF06, HS10S, FK74CS, FK06, FK09S

Conjunto de conexões para VF06, VF04, VE300S, D05FS/FT, D06F/FH/FN, F76S, F74CS, FF06, HS10S, FK74CS, FK06, FK09S

VST06-A

Juego de conexiones roscadas en latón

Conjunto de conexões em rosca em latão

Referencia Referência			€ €	Embalaje Embalagem
VST06-1/2A	DN=15	Rosca externa 1/2"	9,80	1
VST06-3/4A	DN=20	Rosca externa 3/4"	13,30	1
VST06-1A	DN=25	Rosca externa 1"	22,20	1
VST06-11/4A	DN=32	Rosca externa 1 1/4"	26,90	1
VST06-11/2A	DN=40	Rosca externa 1 1/2"	45,40	1
VST06-2A	DN=50	Rosca externa 2"	58,30	1



VST06-B

Juego de conexiones soldadas en latón

Conjunto de conexões de soldar em latão

Referencia Referência			€ €	Embalaje Embalagem
VST06-1/2B	DN=15	Soldar 1/2"	10,40	1
VST06-3/4B	DN=20	Soldar 3/4"	13,30	1
VST06-1B	DN=25	Soldar 1"	30,10	1
VST06-11/4B	DN=32	Soldar 1 1/4"	34,40	1
VST06-11/2B	DN=40	Soldar 1 1/2"	112,50	1
VST06-2B	DN=50	Soldar 2"	90,50	1



12.02 - ACCESORIOS Y RECAMBIOS

12.02 - ACESSÓRIOS E REPOSIÇÕES

LÍNEA AGUA

LINHA ÁGUA

ACCESORIOS Y RECAMBIOS
ACESSÓRIOS E REPOSIÇÕES

Llaves zócalo

Chaves com base

ZR06

Para desmontar el cabezal y el vaso del filtro de las válvulas reductoras D06 - D16

Para desmontar o cabeçal e o corpo do filtro das válvulas reductoras D06 - D16

Referencia		€	Embalaje
Referência		€	Embalagem
ZR06K	Llave doble para D06 - D16 (desde 1987) have dupla para D06 - D16 (desde 1987)	18,10	1

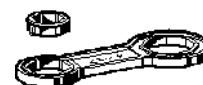

ZR10K - ZR08

Referencia		€	Embalaje
Referência		€	Embalagem
Para filtros F74C, F76/F76S y grupos de Suministro HS10/HS10S Para filtros F74C, F76/F76S e grupos de Abastecimento HS10/HS10S			
ZR10K-3/4	Para F74C - R = 3/4" - 1 1/4" - Para F76S, HS10S - R = 1/2" - 3/4"	22,10	1
ZR10K-1/2	Para F76, HS10 - R = 1/2" - 3/4"	22,10	1
ZR10K-1	Para F76/F76S, HS10/H10S - R = 1" - 1 1/4"	25,30	1
ZR10K-11/2	Para F74CS/FK74CS, F76/F76S, HS10/H10S R = 1 1/2" - 2"	29,10	1
ZR74CS	Para F74CS/FK74CS - R = 1/2" ... 1 1/4"	22,10	1



12.03- ACCESORIOS Y RECAMBIOS

12.03 - ACESSÓRIOS E REPOSIÇÕES

LÍNEA CONFORT

LINHA CONFORTO

Actuador rotativo

Atuador rotativo

M6063

Actuador rotativo eléctrico

- Para válvulas V5433, V5442
- Control flotante
- 230V
- Acción manual

Atuador rotativo eléctrico

- Para válvulas V5433, V5442
- Control flotante
- 230V
- Acción manual

Referencia		€	Embalaje
Referência		€	Embalagem
M6063A1003	Para V5433/V5442 24V, 50 Hz	263,00	1
M6063A4007	Para V5433/V5442 24V, 50 Hz - Contacto auxiliar	288,00	1
M6063L1009	Para V5433/V5442- 230V/50Hz	265,00	1
M6063L4003	Para V5433/V5442- 230V/50Hz - Contacto auxiliar	288,00	1
075041061	Acoplamiento para M6063L - V5070D	65,80	1

GRÁFICO DE SELECCIÓN DE VÁLVULAS DE AGUA

GRÁFICO DE SELECCÃO DE VÁLVULAS DE ÁGUA

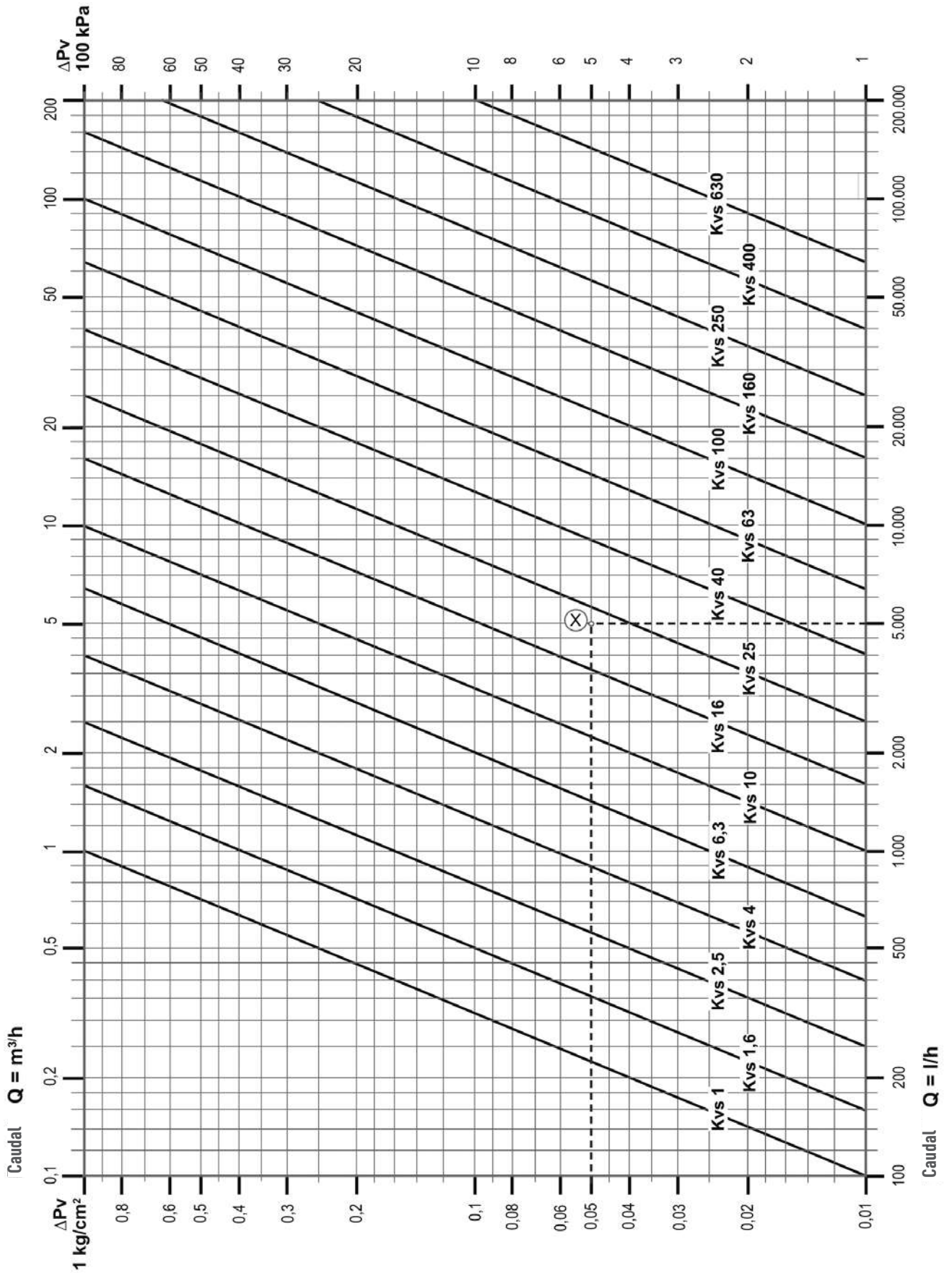

13. APÉNDICE

APÊNDICE

13.01 - ÍNDICE GENERAL ALFANUMÉRICO	206
13.01 - ÍNDICE GENERAL ALFANUMÉRICO	
13.02 - CONDICIONES GENERALES DE VENTA	122
13.02 - CONDIÇÕES GERAIS DE VENDA	

13.01 - ÍNDICE GENERAL ALFANUMÉRICO

13.01 - ÍNDICE GERAL ALFANUMÉRICO

ARTÍCULO ARTIGOS	€ €	PÁG. PÁG.
075041061	65,80	201
0900747	3,50	198
0900748	3,50	198
0901515	21,20	197
0901516	33,20	197
0901518	62,50	197
0903127	1,00	195
0903128	1,10	195
0903890	122,20	197
0904139	3.036,00	196
0904140	144,70	196
0904175	488,00	196
0904176	75,00	196
0904220	1.058,00	196
0904221	113,10	196
2074900	7,10	198
2159400	7,70	198
272868/U	75,10	190
43191679-007	136,40	64
43191679-008	212,00	64
43191679-011	202,00	63
43191680-002	236,00	64, 65
43191680-005	216,00	63
43191680-205	202,00	65
5622100	125,90	200
70-550	2.097,00	40
70-610	961,00	40

A

ACC90	24,80	122, 186
ACS90	25,50	122, 186
AF11DS-1/2A	201,00	194
AF11DS-1/2B	201,00	194
AF11DS-1/2C	201,00	194
AF11DS-1/2D	201,00	194
AF11DS-1/2E	201,00	194
AF11DS-1/2F	201,00	194
AF11DS-1A	226,00	194
AF11DS-1B	226,00	194
AF11DS-1C	226,00	194
AF11DS-1D	226,00	194
AF11DS-1E	226,00	194
AF11DS-1F	226,00	194
AF11S-11/2A	199,00	194
AF11S-11/2B	199,00	194
AF11S-11/2C	199,00	194
AF11S-11/2D	199,00	194
AF11S-11/2E	199,00	194
AF11S-11/2F	199,00	194
AF20-B65-R	78,80	117
AF74-1A	49,70	194
AF74-1C	49,70	194
AF74-1D	49,70	194
AFA90	97,00	122, 186

ARTÍCULO ARTIGOS	€ €	PÁG. PÁG.
AS06-1/2A	19,90	195
AS06-1A	21,10	195
AS100VM	10,10	185
ASV-CS-15-I-F	22,00	59
ASV-CS-15-I-FX	10,20	54
ASV-CS-15-O-F	8,20	49
ASV-CS-20-I-F	15,50	54, 59
ASV-CS-20-O-F	7,80	49
ASV-CS-25-I-F	15,80	54, 59
ASV-CS-25-O-F	20,90	49, 57
ASV-CS-32-I-F	28,00	54, 59
ASV-CS-32-O-F	34,70	57
ASV-CS-40-I-F	38,40	54, 59
ASV-CS-40-O-F	79,10	57
ASV-CS-50-I-F	59,60	54, 59
ATC928G3027	326,00	113
ATF500DHW	145,20	114
ATF600	54,10	114
ATF700	25,70	114
ATF800	60,90	114
ATP921R3118	348,00	113
AVS90	35,90	115, 122, 186
AVS91	27,50	115
AZ3.1	72,30	16

B

BA195-1/2A	271,00	32
BA295I-1/2A	2.419,00	33
BA295I-11/2A	4.188,00	33
BA295I-11/4A	3.401,00	33
BA295I-1A	2.857,00	33
BA295I-2A	4.731,00	33
BA295I-3/4A	2.666,00	33
BA295S-1/2A	408,00	32
BA295S-11/2A	1.064,00	32
BA295S-11/4A	736,00	32
BA295S-1A	541,00	32
BA295S-2A	1.116,00	32
BA295S-3/4A	433,00	32
BA298I-100FA	6.239,00	34
BA298I-150FA	10.937,00	34
BA298I-65FA	6.178,00	34
BA298I-80FA	6.337,00	34
BA300-100A	3.528,00	33
BA300-150A	5.368,00	33
BA300-200A	10.526,00	33
BA300-65A	2.021,00	33
BA300-80A	2.142,00	33
BDR91A1000	154,00	115, 124
BDR91T1004	154,00	115, 117
BV300-100A	3.147,00	39
BV300-150A	6.270,00	39
BV300-200A	9.438,00	39
BV300-50A	1.992,00	39

ARTÍCULO ARTIGOS	€ €	PÁG. PÁG.
BV300-65A	2.314,00	39
BV300-80A	2.924,00	39

C

CA295-1/2A	79,50	32
CA295-3/4A	82,60	32

D

D04FM-1/2A	36,60	9
D04FM-3/4A	46,00	9
D04FM-3/8A	36,00	9
D04FMA-1/2	25,60	196
D05FA-1/2A	46,30	196
D05FA-1/2B	32,10	196
D05FA-1/2T	47,30	196
D05FA-11/4B	69,60	196
D05FA-11/4T	73,80	196
D05FS-1/2A	85,90	9
D05FS-1/2EF	71,70	9
D05FS-11/2A	332,00	9
D05FS-11/4A	193,00	9
D05FS-1A	124,10	9
D05FS-1EF	95,50	9
D05FS-2A	380,00	9
D05FS-3/4A	97,40	9
D05FS-3/4EF	83,60	9
D05FT-1/2A	99,90	10
D05FT-11/2A	408,00	10
D05FT-11/4A	275,00	10
D05FT-1A	169,00	10
D05FT-2A	477,00	10
D05FT-3/4A	131,00	10
D06F-1/2A	121,40	11
D06F-1/2AM	126,00	11
D06F-11/2A	438,00	11
D06F-11/2AM	444,00	11
D06F-11/4A	253,00	11
D06F-11/4AM	259,00	11
D06F-1A	166,00	11
D06F-1AM	170,00	11
D06F-2A	503,00	11
D06F-2AM	506,00	11
D06F-3/4A	126,20	11
D06F-3/4AM	131,00	11
D06FA-1/2	47,10	196
D06FA-11/2	83,10	196
D06FA-1B	65,00	196
D06FH-1/2B	232,00	13
D06FH-11/2B	897,00	13
D06FH-11/4B	470,00	13
D06FH-1B	303,00	13
D06FH-2B	929,00	13
D06FH-3/4B	262,00	13

ARTÍCULO ARTIGOS	€ €	PÁG. PÁG.
D06FI-1/2A	308,00	12
D06FI-1/2B	355,00	12
D06FI-11/2A	760,00	12
D06FI-11/2B	929,00	12
D06FI-11/4A	568,00	12
D06FI-11/4B	654,00	12
D06FI-1A	438,00	12
D06FI-1B	527,00	12
D06FI-2A	992,00	12
D06FI-2B	1.222,00	12
D06FI-3/4A	351,00	12
D06FI-3/4B	406,00	12
D06FN-1/2B	390,00	13
D06FN-11/2B	1.394,00	13
D06FN-11/4B	894,00	13
D06FN-1B	526,00	13
D06FN-2B	1.635,00	13
D06FN-3/4B	437,00	13
D06FNA-1	52,80	196
D06FNA-1/2	33,20	196
D06FNA-11/2	126,30	196
D06FR-1A	69,10	197
D15S-100A	1.895,00	14
D15S-150A	6.623,00	14
D15S-200A	10.641,00	14
D15S-50A	1.087,00	14
D15S-65A	1.230,00	14
D15S-80A	1.595,00	14
D15SH-100B	4.410,00	15
D15SH-50B	1.572,00	15
D15SH-65B	2.474,00	15
D15SH-80B	3.234,00	15
D15SN-100A	2.925,00	15
D15SN-50A	2.069,00	15
D15SN-65A	2.431,00	15
D15SN-80A	2.703,00	15
D15S-SET-OT	1.121,00	196
D16-15A	740,00	16
D16-20A	863,00	16
D16-25A	1.095,00	16
D16-32A	1.353,00	16
D16-40A	1.445,00	16
D22-1/2A	147,60	14
D22-1/4A	123,00	14
D22-11/2A	721,00	14
D22-11/4A	480,00	14
D22-1A	348,00	14
D22-2A	824,00	14
D22-3/4A	218,00	14
D22-3/8A	123,00	14
DC315SGL	58,10	138
DC315SL	58,10	138
DC315SP2L	63,80	138
DC515SGL	56,60	140
DC515SL	56,60	140

13.01 - ÍNDICE GENERAL ALFANUMÉRICO

13.01 - ÍNDICE GERAL ALFANUMÉRICO

APÉNDICE
APÉNDICE

ARTÍCULO ARTIGOS	€ €	PÁG. PÁG.	ARTÍCULO ARTIGOS	€ €	PÁG. PÁG.	ARTÍCULO ARTIGOS	€ €	PÁG. PÁG.	ARTÍCULO ARTIGOS	€ €	PÁG. PÁG.
DC515SP2L	62,30	140	DI25B10	258,00	58	E121-3/8A	102,70	86	EW1710AC5600	509,00	160
DC915SGL	79,60	136	DI32B16	286,00	58	E121S-1/2A	292,00	86	EW1710AC6500	570,00	160
DC915SL	79,60	136	DI40B25	336,00	58	E121S-3/8A	266,00	86	EW1710AC7300	709,00	160
DC917SGL	86,50	136	DI50B40	405,00	58	E125S-1/2A	63,30	86	EW1710AC8100	752,00	160
DC917SL	86,50	136	DR100GFLA	657,00	55	E125S-3/8A	53,40	86	EW1710AC8500	1.038,00	160
DPC311	22,70	141	DR125GFLA	1.198,00	55	E53205C-HW	72,60	146	EW1710AC8900	1.299,00	160
DPC311G	22,70	141	DR150GFLA	2.183,00	55	E53205S-HW	72,60	146	EW1710AC9100	1.800,00	160
DPC511	23,10	141	DR20GMLA	120,50	55	EA122-AA	23,30	86	EW1710AC9200	3.962,00	160
DPC511G	23,10	141	DR25GMLA	124,80	55	EA122-BA	23,30	86	EW1711AC5000	595,00	160
DPC711	23,10	141	DR300-100A	4.161,00	17	EED46-T11	CONSULTAR	117	EW1711AC5600	690,00	160
DPC711G	23,10	141	DR300-150A	6.934,00	17	ES05F-1/2A	9,30	195	EW1711AC6500	809,00	160
DPC911	28,90	141	DR300-200A	10.245,00	17	ES06F-1/2A	6,50	195	EW1711AC7300	924,00	160
DPC911G	28,90	141	DR300-250A	17.074,00	17	ES06F-11/2A	16,90	195	EW1711AC8100	989,00	160
DPC917S	37,20	141	DR300-300A	CONSULTAR	17	ES06F-1B	12,50	195	EW1711AC8500	1.629,00	160
DCR315S	59,40	138	DR300-350A	CONSULTAR	17	ES78TS-065A	1.214,00	195	EW1711AC8900	1.911,00	160
DDS76-1	597,00	21, 22, 23	DR300-400A	CONSULTAR	17	ES78TS-065B	1.214,00	195	EW1711AC9100	2.229,00	160
DDS76-1/2	597,00	21, 22	DR300-450A	CONSULTAR	17	ES78TS-065C	1.214,00	195	EW1711AC9200	4.301,00	160
DDS76-11/2	597,00	21, 22	DR300-50A	2.789,00	17	ES78TS-065D	1.214,00	195	EW3701AP4900	723,00	156
DE15B0.63	225,00	58	DR300-65A	3.146,00	17	ES78TS-065F	1.214,00	195	EW3701AP5000	930,00	156
DE15B1.0	225,00	58	DR300-80A	3.750,00	17	ES78TS-080A	1.242,00	195	EW3701AP5600	950,00	156
DE15B1.6	225,00	58	DR32GMLA	148,20	55	ES78TS-080B	1.242,00	195	EW3701AP6500	1.188,00	156
DE15B2.5	225,00	58	DR40GFLA	269,00	55	ES78TS-080C	1.242,00	195	EW3701AP7300	1.325,00	156
DE15B4.0	225,00	58	DR40GMLA	166,00	55	ES78TS-080D	1.242,00	195	EW3701AP8100	1.408,00	156
DE20B6.3	253,00	58	DR50GFLA	324,00	55	ES78TS-080F	1.242,00	195	EW3701AP8500	2.201,00	156
DE25B10	269,00	58	DR65GFLA	362,00	55	ES78TS-100A	1.819,00	195	EW3701AP8900	2.364,00	156
DE32B16	320,00	58	DR80GFLA	542,00	55	ES78TS-100B	1.819,00	195	EW3701AP9100	2.937,00	156
DE40B25	387,00	58	DT40BT22	CONSULTAR	123	ES78TS-100C	1.819,00	195	EW3701AP9203	5.242,00	156
DE50B40	502,00	58	DT40GT21	CONSULTAR	123	ES78TS-100D	1.819,00	195	EW5001CD0010	287,00	156
DF100B160CI	1.736,00	60	DT40WT20	CONSULTAR	123	ES78TS-100F	1.819,00	195	EW5001CD0100	287,00	156
DF125B250CI	2.945,00	60	DT41SPMBT32	CONSULTAR	117, 123	ESD05FS	21,10	195	EW5001CD1000	287,00	156
DF150B360CI	3.718,00	60	DT41SPMG31	CONSULTAR	117, 123	EW1000AZ1201	36,30	149	EW5001CDZ	287,00	156
DF15B1.0CI	441,00	60	DT41SPMWT30	CONSULTAR	117, 123	EW1000AZ2001	49,60	149	EW535M0056	286,00	162
DF15B1.6CI	441,00	60	DT90A1008	57,30	124	EW1001AZ1201	42,40	149	EW535M0131	1.073,00	162
DF15B2.5CI	441,00	60	DT90E1012	67,60	124	EW1001AZ2001	55,60	149	EW535M5777	1.759,00	162
DF15B4.0CI	441,00	60	DT92A1004	163,00	124	EW1050AP1200	74,20	159	EW535M5780	2.747,00	162
DF20B4.0CI	450,00	60	DT92E1000	174,00	124	EW1050AP2000	78,30	159	EW535M5781	2.619,00	162
DF20B6.3CI	450,00	60	DTS42BRFST22	CONSULTAR	117, 123	EW1051AP1200	75,30	159	EW535M5782	3.097,00	162
DF25B10CI	480,00	60	DTS42GRFST21	CONSULTAR	117, 123	EW1051AP2000	78,30	159	EW535M5783	3.572,00	162
DF32B16CI	633,00	60	DTS42WRFST20	CONSULTAR	117, 123	EW1100AC0600	39,60	159	EW7011BC1200	310,00	150
DF40B25CI	708,00	60	DTS92A1011	117,00	115, 124	EW1100AC1100	39,60	159	EW7011BC2000	320,00	150
DF50B40CI	908,00	60	DTS92E1020	124,30	124	EW1100AC1200	39,60	159	EW7011BF1255C	370,00	150
DF65B63CI	1.063,00	60	DUI144A1001	35,60	85	EW1100AC1400	41,80	159	EW7011BF1255S	370,00	150
DF80B100CI	1.323,00	60	DUI144A1002	46,70	85	EW1100AC2000	43,70	159	EW7011BF2055C	390,00	150
DH300-100A	3.937,00	38	DUI145-3/4A	84,50	85	EW1100CC2800	218,00	159	EW7011BF2055S	390,00	150
DH300-150A	7.258,00	38	DUI145-3/4E	69,10	85	EW1100CC3900	225,00	159	EW7011BK1200	370,00	150
DH300-200A	10.609,00	38	DUI146-11/4A	267,00	85	EW1100CC4600	264,00	159	EW7011BK2000	390,00	150
DH300-50A	2.767,00	38	DUI146-3/4A	142,90	85	EW1101AC0600	40,70	159	EW7011CF0155C	370,00	150
DH300-65A	3.130,00	38	DW311S	31,40	142	EW1101AC1100	40,70	159	EW7011CF1255C	370,00	150
DH300-80A	3.629,00	38	DW313S	42,80	142	EW1101AC1200	40,70	159	EW7011CF2055C	390,00	150
DI15B0.63	222,00	58	DW315S	53,40	142	EW1101AC1400	44,80	159	EW7730A1200	430,00	153
DI15B1.0	222,00	58	DW915S	78,40	142	EW1101AC2000	43,70	159	EW7730A2000	450,00	153
DI15B1.6	222,00	58				EW1101CC2800	250,00	159	EW7730A3600	840,00	153
DI15B2.5	222,00	58				EW1101CC3900	254,00	159	EW7730A4000	1.100,00	153
DI15B4.0	222,00	58				EW1101CC4600	282,00	159	EW7730A4600	1.200,00	153
DI20B6.3	217,00	58				EW1710AC5000	439,00	160	EW7730A4800	1.400,00	153
			E								
			E121-1/2A	119,70	86						

13.01 - ÍNDICE GENERAL ALFANUMÉRICO

13.01 - ÍNDICE GERAL ALFANUMÉRICO

ARTÍCULO ARTIGOS	€ €	PÁG. PÁG.	ARTÍCULO ARTIGOS	€ €	PÁG. PÁG.	ARTÍCULO ARTIGOS	€ €	PÁG. PÁG.	ARTÍCULO ARTIGOS	€ €	PÁG. PÁG.
EW7730A5200	1.650,00	153	EWA3022073	84,80	154	F76S-1AC	422,00	21	FEM24P16X1.5	7,30	181
EW7730A6000	2.200,00	153	EWA3022074	62,60	154	F76S-1ACM	639,00	22	FEM24P16X2	7,30	181
EW7730A7000	2.600,00	153	EWA3022075	84,80	154	F76S-1AD	422,00	21	FEM24P18X2	7,30	181
EW7730A7800	3.300,00	153	EWA3022103	95,40	157	F76S-2AA	702,00	21	FF06-1/2AA	79,50	19
EW7730M1200	520,00	153	EWA500C-MBUS	121,70	157	F76S-2AAM	1.020,00	22	FF06-1/2AAM	155,00	19
EW7730M2000	540,00	153	EWA500C-PIPO	48,60	157	F76S-2AB	702,00	21	FF06-1/2EA	77,60	19
EW7730M3600	950,00	153	EWA500C-PO	46,80	157	F76S-2AC	702,00	21	FF06-11/4AA	117,90	19
EW7731A1200	502,00	154	EWA500C-RS485	122,00	157	F76S-2ACM	1.020,00	22	FF06-11/4AAM	212,00	19
EW7731A2000	520,00	154	EWA500P-230V	87,60	157	F76S-2AD	702,00	21	FF06-1AA	106,30	19
EW7731A3600	950,00	154	EWA600C-MBUS	189,00	151	F76S-3/4AA	408,00	21	FF06-1AAM	207,00	19
EW7731A4000	1.180,00	154	EWA600C-RF55C	189,00	151	F76S-3/4AAM	580,00	22	FF06-1EA	101,60	19
EW7731A4600	1.300,00	154	EWA600C-RF55S	189,00	151	F76S-3/4AB	408,00	21	FF06-3/4AA	87,00	19
EW7731A4800	1.450,00	154	EWP500-XPRT	232,00	157	F76S-3/4AC	408,00	21	FF06-3/4AAM	178,00	19
EW7731A5200	1.800,00	154	EXF125-A	642,00	16	F76S-3/4ACM	580,00	22	FF06-3/4EA	84,30	19
EW7731A6000	2.300,00	154				F76S-3/4AD	408,00	21	FIG1/2CS10	1,90	178
EW7731A7000	2.700,00	154				F78TS-100FA	3.709,00	23	FIG1/2CS12	1,90	178
EW7731A7800	3.400,00	154				F78TS-100FB	3.709,00	23	FIG1/2CS14	1,90	178
EW7731M1200	580,00	154				F78TS-100FC	3.709,00	23	FIG1/2CS15	1,90	178
EW7731M2000	610,00	154				F78TS-100FD	3.709,00	23	FIG1/2CS16	1,90	178
EW7731M3600	1.050,00	154	F42006646 001	1,00	190	F78TS-65FA	2.685,00	23	FIG1/2M16X2	5,50	178
EW7731M4000	1.250,00	154	F42007110 001	7,60	190	F78TS-65FB	2.685,00	23	FIG3/4CS22	3,70	178
EW7731M4600	1.550,00	154	F42010972 001	67,00	108,120	F78TS-65FC	2.685,00	23	FIG3/8CS10	5,50	178
EW7731M4800	1.550,00	154	F74CS-1/2AA	254,00	20	F78TS-65FD	2.685,00	23	FIG3/8CS12	5,50	178
EW7731M5200	1.750,00	154	F74CS-1/2AC	254,00	20	F78TS-80FA	3.196,00	23	FK06-1/2AA	164,00	24
EW7731M5200	1.750,00	154	F74CS-1/2AD	254,00	20	F78TS-80FB	3.196,00	23	FK06-11/4AA	255,00	24
EW7731M6000	2.300,00	154	F74CS-11/2LFAA	772,00	20	F78TS-80FC	3.196,00	23	FK06-1AA	203,00	24
EW7731M7000	2.750,00	154	F74CS-11/4AA	293,00	20	F78TS-80FD	3.196,00	23	FK06-3/4AA	184,00	24
EW7731M7800	3.500,00	154	F74CS-11/4AC	293,00	20	FD300-100A	6.592,00	41	FK09S-1/2AA	627,00	25
EWA087HY003	21,90	152,155,157	F74CS-11/4AD	293,00	20	FD300-150A	9.770,00	41	FK09S-11/2AA	1.544,00	25
EWA087HY004	13,30	152,155,157	F74CS-1AA	280,00	20	FD300-200A	12.953,00	41	FK09S-11/4AA	866,00	25
EWA087HY005	18,30	152,155,157	F74CS-1AC	280,00	20	FD300-50A	5.474,00	41	FK09S-1AA	796,00	25
EWA087HY006	26,80	152,155,157	F74CS-1AD	280,00	20	FD300-65A	5.811,00	41	FK09S-2AA	1.606,00	25
EWA100C-MBUS	92,00	149	F74CS-2LFAA	805,00	20	FD300-80A	6.143,00	41	FK09S-3/4AA	640,00	25
EWA100C-RF55C	92,00	149	F74CS-3/4AA	267,00	20	FEG3/4CS10	3,90	175	FK74CS-1/2AA	334,00	24
EWA100C-RF55S	92,00	149	F74CS-3/4AC	267,00	20	FEG3/4CS12	3,90	175	FK74CS-11/2LFAA	1.014,00	24
EWA110C1520-MBUS	82,10	161	F74CS-3/4AD	267,00	20	FEG3/4CS14	3,90	175	FK74CS-11/4AA	408,00	24
EWA110C1520-PO	82,10	161	F76S-1/2AA	382,00	21	FEG3/4CS15	3,90	175	FK74CS-1AA	379,00	24
EWA110C2540-MBUS	82,10	161	F76S-1/2AAM	575,00	22	FEG3/4CS16	3,90	175	FK74CS-2LFAA	1.134,00	24
EWA110C2540-PO	82,10	161	F76S-1/2AB	382,00	21	FEG3/4CS18	3,90	175	FK74CS-3/4AA	344,00	24
EWA1500035	10,00	149,152,155,161	F76S-1/2AC	382,00	21	FEG3/4PM12X1.1	4,90	175	FKA0001	9,00	148
EWA1500042	17,00	149,152,155,161	F76S-1/2ACM	575,00	22	FEG3/4PM16X1.5	4,90	175	FKA0005	2,20	148
EWA1500062	32,00	149,152,155,161	F76S-1/2AD	382,00	21	FEG3/4PM14X2	4,90	175	FKK0037	0,50	148
EWA1500067	45,00	161	F76S-11/2AA	639,00	21	FEG3/4PM16X2	4,90	175	FKT0019	2,00	148
EWA1500072	65,00	152,155,161	F76S-11/2AAM	906,00	22	FEG3/4PM16X2.2	4,90	175	FKT0020	2,00	148
EWA171C-MBUS	82,10	161	F76S-11/2AB	639,00	21	FEG3/4PM17X2	6,30	175	FR124-3/4A	66,30	79
EWA171C-PO	82,10	161	F76S-11/2AC	639,00	21	FEG3/4PM18X2	4,90	175	FS100V	9,40	185,192
EWA3001798	543,00	157	F76S-11/2ACM	906,00	22	FEG3/4PM20X2	4,90	175	FT09RS-11/2A	488,00	198
EWA3001799	1.984,00	162	F76S-11/2AD	639,00	21	FEM24C12	8,50	181	FT09RS-1A	293,00	198
EWA3002679	265,00	157	F76S-11/4AA	471,00	21	FEM24C15	8,50	181	FV300-100A	3.569,00	40
EWA3002680	114,60	157	F76S-11/4AAM	702,00	22	FEM24M14X2	8,70	181	FV300-150A	6.690,00	40
EWA3002681	149,40	157	F76S-11/4AB	471,00	21	FEM24M16X2	8,70	181	FV300-200A	9.857,00	40
EWA3002682	235,00	157	F76S-11/4AC	471,00	21	FEM24M18X2	8,70	181	FV300-50A	3.397,00	40
EWA3002684	37,50	152,155,157	F76S-11/4ACM	702,00	22	FEM24M20X2	8,70	181	FV300-65A	3.636,00	40
EWA3002685	49,80	152,155,157	F76S-11/4AD	471,00	21	FEM24P12X1.1	7,30	181	FV300-80A	3.234,00	40
EWA3004406	61,90	152,155,157	F76S-1AA	422,00	21	FEM24P14X2	7,30	181	FY30-1/2A	31,70	26
EWA3004407	122,20	152,155,157	F76S-1AAM	639,00	22						
EWA3022071	80,90	154	F76S-1AB	422,00	21						

13.01 - ÍNDICE GENERAL ALFANUMÉRICO

13.01 - ÍNDICE GERAL ALFANUMÉRICO

ARTÍCULO ARTIGOS	€ €	PÁG. PÁG.	ARTÍCULO ARTIGOS	€ €	PÁG. PÁG.	ARTÍCULO ARTIGOS	€ €	PÁG. PÁG.	ARTÍCULO ARTIGOS	€ €	PÁG. PÁG.
PC300-65A	6.898,00	42	RV283S-50A	765,00	31	SM110-3/4A1.5	12,80	77	T4H110A1022	143,50	120
PC300-80A	7.344,00	42	RV283S-65A	930,00	31	SM110-3/4A2.5	12,80	77	T4H310A3032	143,50	116, 120
PS300-100A	6.370,00	42	RV283S-80A	1.344,00	31	SM110-3/4A3.0	12,80	77	T4H700RF2055	158,00	120
PS300-150A	9.660,00	42	RV284-1/2A	18,00	31	SM110-3/4A4.0	12,80	77	T5019	19,20	184
PS300-200A	12.842,00	42	RV284-11/2A	72,00	31	SM110-3/4ZA2.5	12,80	77	T5029	21,00	184
PS300-50A	4.860,00	42	RV284-11/4A	50,00	31	SM110-3/4ZA3.0	12,80	77	T6360A1079	27,30	126
PS300-65A	5.417,00	42	RV284-1A	27,50	31	SM120-1/2A	30,20	77	T6360B1002	34,60	126
PS300-80A	5.867,00	42	RV284-2A	125,00	31	SM120-1/2B	30,20	77	T6360B1010	51,00	126
			RV284-3/4A	20,00	31	SM120-11/4A	144,70	77	T6360C1000	49,50	126
						SM120-11/4B	144,70	77	T6360C1018	62,90	126
R			S			SM120-1A	91,50	77	T6371A1019	67,80	130
R200C-1	49,80	143	S05230-2POS	250,00	67	SM120-1B	96,40	77	T6371B1017	68,50	130
R200C2-A	141,20	100	S06K-1/4	2,00	199	SM120-3/4A	44,50	77	T6371C1015	69,10	130
R200C-N1	65,80	143	S10010	507,00	67	SM120-3/4B	44,50	77	T6372B1032	72,20	130
R200H-N1	45,80	143	S10010-SW2	594,00	67	SM152-1/2AA	50,40	78	T6373A1017	76,40	130
R200S-1	35,80	143	S10230-2POS	473,00	67	SM152-1/2AB	50,40	78	T6373B1015	86,40	130
R200S-N1	47,80	143	S10230-2POS-SW2	536,00	67	SM152-1/2AC	50,40	78	T6373C1013	76,10	130
R200ST-N1	49,80	143	S1024-2POS	420,00	67	SM152-11/4AA	134,40	78	T6374C1004	107,30	130
R42006961 001	7,60	190	S1024-2POS-SW2	487,00	67	SM152-11/4AB	134,40	78	T6375B1013	107,30	130
R453HY002	10,10	171	S20010	583,00	67	SM152-11/4AC	134,40	78	T6375B1021	107,30	130
R453HY012	6,00	192	S20010-SW2	633,00	67	SM152-1AA	96,20	78	T6375C1003	107,30	130
R4H810A1004	97,20	108	S20230-2POS	532,00	67	SM152-1AB	96,20	78	T6590A1000	145,00	131
R4H910RF1004	111,10	108, 120, 121	S20230-2POS-SW2	589,00	67	SM152-1AC	96,20	78	T6590B1000	160,00	131
R6H911RF4018	117,50	108	S2024-2POS	460,00	67	SM152-3/4AA	57,60	78	T6812A1000	111,70	131
R8810A1018	188,00	115	S2024-2POS-SW2	521,00	67	SM152-3/4AB	57,60	78	T6H600WF1003	185,00	108
REF100	88,10	109	SF20-B54-R	73,00	117, 131	SM152-3/4AC	57,60	78	T6H600WF1015	185,00	108
RML5-STD	CONSULTAR	147	SG150-1/2AA	101,90	78	SOS78TS-065	107,10	200	T6H700RW4011	222,00	108
RNG5-230V	2.850,00	146	SG150-1/2AB	101,90	78	SOS78TS-080	200,00	200	T7001	21,40	185
RNG55-D-230V	2.110,00	147	SG150-1/2AC	101,90	78	SOS78TS-100	155,00	200	T700120	53,80	185
RNG55-D-STD	1.615,00	147	SG150-3/4AA	108,20	78	SV300-100A	4.415,00	41	T7001B3	25,00	185
RNG5-STD	2.706,00	146	SG150-3/4AB	108,20	78	SV300-150A	7.619,00	41	T8360A1000	39,60	126
RNN5-USB-1	489,00	146	SG150-3/4AC	108,20	78	SV300-200A	10.795,00	41	T87HC2011	98,10	116
RNN55-230V	620,00	146	SG150-3/4AC	108,20	78	SV300-50A	3.351,00	41	T87M2036	98,10	116, 125
RNN55-STD	558,00	146	SG150D-1/2AA	175,00	79	SV300-65A	3.671,00	41	T87RF2041	123,20	115, 117
RV260-1/2A	22,30	30	SG150D-1/2AB	175,00	79	SV300-80A	4.120,00	41	TA2080A001	4,30	184, 185, 192
RV260-11/2LFA	142,30	30	SG150D-1/2AC	175,00	79				TA3000C019	5,20	184, 192
RV260-11/4LFA	107,10	30	SG150D-3/4AA	206,00	79	T			TA6900A001	4,60	192
RV260-1LFA	72,00	30	SG150D-3/4AB	206,00	79	T100R-AA	134,80	187	TC300-100A	6.457,00	42
RV260-2LFA	259,00	30	SG150D-3/4AC	206,00	79	T100R-AB	134,80	187	TC300-150A	9.770,00	42
RV260-3/4AA	33,40	30	SK06T-1/2	11,20	200	T100RS-DA	167,00	187	TC300-200A	12.946,00	42
RV260-3/4AS	26,00	30	SK06T-11/2	28,20	200	T100RS-DB	182,00	187	TC300-50A	4.969,00	42
RV277-1/2A	31,80	30	SM06T-1/2	35,00	200	T100VM-101	40,00	185	TC300-65A	5.293,00	42
RV277-11/2A	73,50	30	SM06T-11/2	63,90	200	T100VM-241	40,00	185	TC300-80A	5.738,00	42
RV277-11/4A	47,70	30	SM06T-1B	49,40	200	T3019	17,30	184	TF223AD/U	226,00	135
RV277-1A	29,00	30	SM110-1/2A2.0	9,70	77	T3019_0-4	17,30	184	TF228AD/U	177,00	135
RV277-2A	90,90	30	SM110-1/2A2.5	9,70	77	T301920	46,60	184	TF228WN-C	90,20	132
RV277-3/4A	23,00	30	SM110-1/2A3.0	9,70	77	T3019HF	33,40	184	TF228WNM/U	145,00	134
RV280-1/2A	91,50	31	SM110-1/2A4.0	9,70	77	T3H110A0050	98,20	121	TF243DN-S/U	132,20	133
RV280-11/2A	162,00	31	SM110-1/2A6.0	9,70	77	T4021	26,80	185	TF243WN-S/U	119,30	133
RV280-11/4A	136,70	31	SM110-1/2AA1.5	9,70	77	T4111	31,00	185	TF428AD/U	192,00	135
RV280-1A	98,00	31	SM110-1/2AA2.0	9,70	77	T4221	31,00	185	TF428DN/U	144,00	133
RV280-2A	192,00	31	SM110-1/2AA3.0	9,70	77	T4321	26,80	185	TF428DN-RSBS_U	135,30	132
RV280-3/4A	94,50	31	SM110-1/2ZA2.5	9,70	77	T4360B1007	49,20	126	TF428DN-RSS_U	135,30	132
RV283S-100A	1.675,00	31	SM110-1/2ZA3.0	9,70	77	T4360D1003	56,20	126	TF428WN/U	126,50	133
RV283S-150A	2.882,00	31							TF428WNM/U	177,00	134

13.01 - ÍNDICE GENERAL ALFANUMÉRICO

APÉNDICE
APÉNDICE

13.01 - ÍNDICE GERAL ALFANUMÉRICO

ARTÍCULO ARTIGOS	€ €	PÁG. PÁG.	ARTÍCULO ARTIGOS	€ €	PÁG. PÁG.	ARTÍCULO ARTIGOS	€ €	PÁG. PÁG.	ARTÍCULO ARTIGOS	€ €	PÁG. PÁG.
TF428WN-RSBS_U	119,30	132	V1810Y0032	341,00	83	V2100DPH15	28,80	182	V5001PY1032	439,00	95
TF428WN-RSS_U	119,30	132	V1810Y0040	347,00	83	V2100DPI20	34,10	182	V5001PY1040	517,00	95
TFDC	22,60	135	V1840Y0015	93,20	84	V2100EPI10	25,70	182	V5001PY1050	581,00	95
TFDNAP/U	112,80	135	V1850Y0015	110,80	84	V2100EPI15	26,20	182	V5001PY2015	242,00	95
TFWNAP/U	96,60	135	V2000ABB10	19,50	177	V2100EPI20	30,40	182	V5001PY2020	292,00	95
TG510A1001/U	33,50	126	V2000ABB15	21,50	177	V2100LPI10-1/2	36,50	182	V5001PY2025	329,00	95
TG511A1000/U	34,20	126	V2000ASX10	20,00	176	V2100LPI15	36,50	182	V5001PY2032	439,00	95
TG512A1009/U	34,20	126	V2000ASX15	20,00	176	V2100RPI10-1/2	36,50	182	V5001PY2040	517,00	95
TH07K	18,30	83	V2000DBB20	24,40	177	V2100RPI15	36,50	182	V5001PY2050	581,00	95
TKA295	3.063,00	34	V2000DUB15	18,70	177	V2420D0010	12,20	178	V5001SY2015	56,40	95
TM200-3/4A	133,10	80	V2000DUB20	29,40	177	V2420D0015	13,10	178	V5001SY2020	64,50	95
TM200SOLAR-3/4A	161,00	82	V2000DUB25	77,00	177	V2420D0020	19,70	178	V5001SY2025	78,40	95
TM300SOLAR-3/4A	186,00	82	V2000EBB20	24,40	177	V2420E0010	12,20	178	V5001SY2032	138,00	95
TM3400.912	459,00	80	V2000EUB15	18,70	177	V2420E0015	13,10	178	V5001SY2040	154,00	95
TM3400.914	459,00	80	V2000EUB20	29,40	177	V2420E0020	17,70	178	V5001SY2050	253,00	95
TM3400.916	459,00	80	V2000EUB25	77,00	177	V2427D0015	10,30	175	V5003FY10150412	130,00	94
TM3400.922	725,00	80	V2020DBB10	12,30	177	V2427E0015	10,30	175	V5003FY10150609	130,00	94
TM3400.924	725,00	80	V2020DBB15	13,50	177	V2437D0015	11,10	174	V5003FY10150825	130,00	94
TM3400.926	725,00	80	V2020DLX15	21,10	176	V2437E0015	11,10	174	V5003FY10200412	145,50	94
TM3400.932	773,00	80	V2020DLX20	24,90	176	V2481D0015A	50,00	180	V5003FY10200609	145,50	94
TM3400.934	773,00	80	V2020DSX10	13,00	176	V2481E0015A	50,00	180	V5003FY10200825	145,50	94
TM3400.936	773,00	80	V2020DSX15	14,70	176	V2481L0015A	56,00	180	V5003FY10250412	177,00	94
TM3400.942	861,00	80	V2020DSX20	22,30	176	V2481R0015A	56,00	180	V5003FY10250609	177,00	94
TM3400.944	861,00	80	V2020EBB10	12,30	177	V2482D0015A	50,00	180	V5003FY10250825	177,00	94
TM3400.946	861,00	80	V2020EBB15	13,50	177	V2482E0015A	50,00	180	V5003FY10265020	239,00	94
TM3400.952	1.319,00	80	V2020ELX15	21,10	176	V2482L0015A	56,00	180	V5003FY10325020	256,00	94
TM3400.954	1.319,00	80	V2020ELX20	24,90	176	V2482R0015A	56,00	180	V5003FY10401610	539,00	94
TM3400.956	1.319,00	80	V2020ESX10	13,00	176	V2483D0015A	50,00	180	V5003FY10501610	614,00	94
TM3400.962	1.519,00	80	V2020ESX15	14,70	176	V2483E0015A	50,00	180	V5003FY20150615	130,00	94
TM3400.964	1.519,00	80	V2020ESX20	22,30	176	V2483L0015A	56,00	180	V5003FY20150896	130,00	94
TM3400.966	1.519,00	80	V2020LSX10	20,00	176	V2483R0015A	56,00	180	V5003FY20151270	130,00	94
TM3410.605	4.660,00	81	V2020LSX15	20,00	176	V2511A001	20,00	92	V5003FY20200615	145,50	94
TM3410.606	4.660,00	81	V2020RSX10	20,00	176	V2511A002	CONSULTAR	92	V5003FY20200896	145,50	94
TM3410.608	4.660,00	81	V2020RSX15	20,00	176	V2511A009	CONSULTAR	92	V5003FY20201270	145,50	94
TM3410.805	5.440,00	81	V2026DSX15	14,90	175	V2511A010	CONSULTAR	92	V5003FY20250615	177,00	94
TM3410.806	5.440,00	81	V2026ESX15	14,90	175	V4043H1114/U	108,10	167	V5003FY20250896	177,00	94
TM3410.808	5.440,00	81	V2036DSX15	15,70	174	V4043H1122/U	108,10	167	V5003FY20251270	177,00	94
TM50-1/2A	112,50	80	V2036ESX15	15,70	174	V4043H1130/U	108,10	167	V5006TF1050	2.114,00	93
TM50-1/2E	94,50	80	V2036LSX15	21,10	174	V4044C1189U	109,20	167	V5006TF1065	2.575,00	93
TM50SOLAR-1/2E	113,60	82	V2036RSX15	21,10	174	V4044C1312U	109,20	167	V5006TF1080	3.021,00	93
TS131-3/4A	168,00	76	V2081DSL15A	52,50	179	V4044C1452/U	109,20	167	V5006TF1100	5.790,00	93
TS131-3/4B	203,00	76	V2081ESL15A	52,50	179	V4044F1000/U	120,30	167	V5006TF1125	8.173,00	93
TS131K-3/4S	63,20	76	V2081LSL15A	56,10	179	V4044F1034/U	120,30	167	V5006TF1150	8.384,00	93
TS131TWG-3/4A	116,50	76	V2081RSL15A	56,10	179	V5000Y0010	60,00	97	V5006TY10150150	192,00	93
TS131TWG-3/4B	120,60	76	V2082DSL15A	52,50	179	V5000Y0015	32,50	97	V5006TY10150600	192,00	93
			V2082ESL15A	52,50	179	V5000Y0020	37,70	97	V5006TY10150780	202,00	93
			V2082LSL15A	56,10	179	V5000Y0025	46,00	97	V5006TY10201000	206,00	93
			V2082RSL15A	56,10	179	V5000Y0032	84,10	97	V5006TY10201500	217,00	93
			V2083DSL15A	52,50	179	V5000Y0040	91,60	97	V5006TY10202200	304,00	93
			V2083ESL15A	52,50	179	V5000Y0050	176,00	97	V5006TY10202700	323,00	93
			V2083LSL15A	56,10	179	V5000Y0065	370,00	97	V5006TY10251500	227,00	93
			V2083RSL15A	56,10	179	V5000Y0080	800,00	97	V5006TY10252200	307,00	93
			V2100API10	29,70	182	V5001PY1015	242,00	95	V5006TY10252700	331,00	93
			V2100API15	30,20	182	V5001PY1020	292,00	95	V5006TY10322700	367,00	93
			V2100DPI10	27,70	182	V5001PY1025	329,00	95	V5006TY10323000	386,00	93

13.01 - ÍNDICE GENERAL ALFANUMÉRICO

13.01 - ÍNDICE GERAL ALFANUMÉRICO

ARTÍCULO ARTIGOS	€ €	PÁG. PÁG.	ARTÍCULO ARTIGOS	€ €	PÁG. PÁG.	ARTÍCULO ARTIGOS	€ €	PÁG. PÁG.	ARTÍCULO ARTIGOS	€ €	PÁG. PÁG.
V5006TY10326000	990,00	93	V6000D0100A	1.169,00	91	VBG3-20-6.3	141,50	53	VCZ71000/U	36,20	191
V5006TY10409000	954,00	93	V6000D0125A	1.717,00	91	VBG3-20-8.6	138,80	53	VCZ71100/U	36,20	191
V5006TY10501200	1.037,00	93	V6000D0150A	2.469,00	91	VBG3-25-10	209,00	53	VCZ76000/U	42,10	191
V5006TY10501700	2.114,00	93	V6000D0200A	5.561,00	91	VBG3-25-16	209,00	53	VCZ76100/U	42,10	191
V5007TZ10150350	102,70	92	V6000D0250A	7.794,00	91	VBG3-25-6.3	209,00	53	VDE15B0.16M	32,60	46
V5007TZ10151400	107,30	92	V6000D0300A	10.498,00	91	VBG3-32-16	296,00	53	VDE15B0.25M	32,60	46
V5007TZ10201000	112,50	92	V6000D0350A	13.565,00	91	VBG3-32-25	245,00	53	VDE15B0.4M	32,60	46
V5007TZ10202000	118,80	92	V6000D0400A	28.347,00	91	VBG3-40-25	385,00	53	VDE15B0.63M	32,60	46
V5007TZ10252000	131,30	92	V70001065	1.791,00	96	VBG3-40-40	385,00	53	VDE15B1.0M	32,60	46
V5007TZ10252700	163,00	92	V70001080	1.925,00	96	VBG3-50-40	611,00	53	VDE15B1.00F	26,50	46
V5007TZ10324000	750,00	92	V70001100	2.118,00	96	VBG3-50-63	611,00	53	VDE15B1.6M	32,60	46
V5007TZ10407500	825,00	92	V70001125	3.102,00	96	VC2010Z700/U	102,50	191	VDE15B1.60F	26,50	46
V5007TZ105012000	925,00	92	V70001150	4.740,00	96	VC2011Z700/U	102,50	191	VDE15B2.5M	32,60	46
V5007TZ20150350	87,70	92	V70002065	1.835,00	96	VC2610Z700/U	102,50	191	VDE15B2.50F	26,50	46
V5007TZ20151400	89,30	92	V70002080	2.000,00	96	VC2611Z700/U	102,50	191	VDE20B2.5M	42,20	46
V5007TZ20201000	90,70	92	V70002100	2.193,00	96	VC4012Z700/U	102,50	191	VDE20B2.50F	36,20	46
V5007TZ20202000	91,70	92	VA2400A002	23,70	83	VC4013Z700/U	102,50	191	VDE20B4.0M	42,20	46
V5007TZ20252000	105,70	92	VA2400B002	27,20	83	VC4612Z700/U	102,50	191	VDE20B4.00F	36,20	46
V5007TZ20252700	106,80	92	VA3400A001	25,50	83	VC4613AF1000/U	145,90	168	VDE25B10M	164,00	57
V5010Y0010	53,60	90	VA3600A008	56,20	97	VC4613AJ1000/U	145,90	168	VDE25B4.0M	146,50	57
V5010Y0015	55,80	90	VA3600C001	253,00	97	VC4613AP1000/U	145,90	168	VDE25B4.00FP	120,50	46
V5010Y0020	63,30	90	VA8000A008	104,00	97	VC4613MH6000/U	145,90	168	VDE25B5.50FP	120,50	46
V5010Y0025	66,30	90	VA8200A001	541,00	178	VC4613MP6000/U	145,90	168	VDE25B6.3M	164,00	57
V5010Y0032	140,80	90	VA8200A003	701,00	183	VC4613Z700/U	102,50	191	VDE25B6.3MP	129,00	46
V5010Y0040	151,00	90	VA8201PI04	13,50	178,183	VC6012Z700/U	102,50	191	VDE25B8.0MP	129,00	46
V5010Y0050	253,00	90	VA8201TRV01	3,10	178,183	VC6013Z700/U	102,50	191	VDE32B16M	184,00	57
V5010Y0065	460,00	90	VA8201TRV01/B	2,00	178	VC6613AF1000/U	133,60	168	VDE40B25M	252,00	57
V5010Y0080	739,00	90	VBG2-15-0.25	74,90	53	VC6613AJ1000/U	133,60	168	VE300S-1/2A	329,00	75
V5032Y0010B	80,60	90	VBG2-15-0.4	74,90	53	VC6613AP1000/U	133,60	168	VFD6-1/2A	81,90	74
V5032Y0015B	80,90	90	VBG2-15-0.63	74,90	53	VC6613ME6000/U	133,60	168	VFD6-1/2B	81,90	74
V5032Y0015BLF	56,60	90	VBG2-15-1	74,90	53	VC6613MG6000/U	133,60	168	VFD6-1/2BM	85,20	74
V5032Y0020B	83,80	90	VBG2-15-1.6	74,90	53	VC6613MH6000/U	133,60	168	VF20-3B54NW-R	42,90	131
V5032Y0025B	88,80	90	VBG2-15-2.5	74,90	53	VC6613MP6000/U	133,60	168	VH1036DS15	17,30	174
V5032Y0032B	157,00	90	VBG2-15-4	74,90	53	VC6613Z700/U	102,50	191	VH1036ES15	17,30	174
V5032Y0040B	167,00	90	VBG2-15-6.3	74,90	53	VC6983ZZ11/U	90,50	169	VL2174WLY015	54,80	182
V5032Y0050B	254,00	90	VBG2-20-4	88,60	53	VC7931ZZ11/U	114,50	169	VL2174WRY015	54,80	182
V5032Y0065B	427,00	90	VBG2-20-6.3	88,60	53	VC8010Z700/U	102,50	191	VM242A0101	3.611,00	97
V5032Y0080B	737,00	90	VBG2-20-8.6	88,60	53	VC8011Z700/U	102,50	191	VMA242A003	249,00	97
V5421B1009	424,00	54	VBG2-25-10	107,70	53	VC8610Z700/U	102,50	191	VMS2	88,80	56
V5421B1017	424,00	54	VBG2-25-16	107,70	53	VC8611Z700/U	102,50	191	VR170-1/2A	151,00	39
V5421B1025	442,00	54	VBG2-25-25	107,70	53	VCZAF1000/U	89,00	191	VR170-11/2A	385,00	39
V5421B1033	482,00	54	VBG2-25-6.3	107,70	53	VCZAF1100/U	90,50	169	VR170-11/4A	319,00	39
V5421B1041	542,00	54	VBG2-32-16	170,00	53	VCZAH1000/U	92,20	191	VR170-1A	179,00	39
V5421B1058	587,00	54	VBG2-32-25	170,00	53	VCZAJ1000/U	89,00	191	VR170-21/2A	629,00	39
V5421B1066	669,00	54	VBG2-40-25	308,00	53	VCZAJ1100/U	90,50	169	VR170-2A	445,00	39
V5421B1074	651,00	54	VBG2-40-40	308,00	53	VCZAP1000/U	89,00	191	VR170-3/4A	162,00	39
V5421B1082	904,00	54	VBG2-50-40	391,00	53	VCZAP1100/U	90,50	169	VR300-100A	5.142,00	43
V6000D0015A	276,00	91	VBG2-50-63	397,00	53	VCZME6000/U	87,40	191	VR300-150A	8.432,00	43
V6000D0020A	307,00	91	VBG3-15-0.63	146,30	53	VCZME6100/U	90,50	169	VR300-200A	11.725,00	43
V6000D0025A	341,00	91	VBG3-15-1	124,20	53	VCZMG6000/U	91,50	191	VR300-50A	4.021,00	43
V6000D0032A	402,00	91	VBG3-15-1.6	146,30	53	VCZMH6000/U	91,50	191	VR300-65A	4.356,00	43
V6000D0040A	453,00	91	VBG3-15-2.5	122,90	53	VCZMH6100/U	90,50	169	VR300-80A	4.804,00	43
V6000D0050A	485,00	91	VBG3-15-4	120,60	53	VCZMP6000/U	91,50	191	VS1200BB01	12,90	192
V6000D0065A	552,00	91	VBG3-15-6.3	120,60	53	VCZMP6100/U	90,50	169	VS1200PI01	27,10	192
V6000D0080A	858,00	91	VBG3-20-4	138,80	53	VCZMQ6000/U	91,50	191	VS1200SX01	13,80	192

13.01 - ÍNDICE GENERAL ALFANUMÉRICO

13.01 - ÍNDICE GERAL ALFANUMÉRICO

APÉNDICE
APÉNDICE

ARTÍCULO ARTIGOS	€ €	PÁG. PÁG.	ARTÍCULO ARTIGOS	€ €	PÁG. PÁG.	ARTÍCULO ARTIGOS	€ €	PÁG. PÁG.	ARTÍCULO ARTIGOS	€ €	PÁG. PÁG.
VST2400C001	32,40	95, 96, 97	VYE20B4.0M	62,70	48	XI20B6.3	207,00	58	ZR40MA	187,00	55
VST5501A008	40,10	95	VYE20B4.00F	56,70	48	XI25B10	217,00	58	ZR50FA	384,00	55
VST06-1/2A	9,80	200	VYE25B4.00FP	143,50	48	XI32B16	258,00	58	ZR65FA	414,00	55
VST06-1/2B	10,40	200	VYE25B6.3MP	149,50	48	XI40B25	298,00	58	ZR74CS	22,10	201
VST06-11/2A	45,40	200	VYE25B8.0MP	149,50	48	XI50B40	384,00	58	ZR80FA	584,00	55
VST06-11/2B	112,50	200									
VST06-11/4A	26,90	200	W			Y					
VST06-11/4B	34,40	200									
VST06-1A	22,20	200	WIAS	26,90	101	Y3H710RF0067	169,00	121			
VST06-1B	30,10	200	WIKS	94,00	101	Y4H910RF4005	243,00	120			
VST06-2A	58,30	200	WFZ.IRDA-USB	427,00	148	Y6H810WF1005	224,00	108			
VST06-2B	90,50	200	WFZ.MBM	1.134,00	146	Y6H910RW4013	286,00	108			
VST06-3/4A	13,30	200	WFZ.PS	318,00	149	Y6H910WF4032	224,00	108			
VST06-3/4B	13,30	200	WP428-1	12,90	135	Y87C2004	182,00	116			
VV300-100A	4.971,00	38	WP428-2	12,90	135	Y87RF2058	166,00	125			
VV300-150A	7.817,00	38	WT100V	58,10	185, 192	Y87RFC2066	220,00	109			
VV300-200A	11.056,00	38				YT42BRFT22	CONSULTAR	123			
VV300-50A	3.365,00	38	X			YT42GRFT21	CONSULTAR	123			
VV300-65A	3.854,00	38				YT42WRFT20	CONSULTAR	123			
VV300-80A	4.415,00	38	XE15B2.5	195,00	58	YT43MRFBT32	CONSULTAR	123			
VWS02Y015E	240,00	101	XE15B4.0	195,00	58	YT43MRFGT31	CONSULTAR	123			
VWS02Y020E	250,00	101	XE20B6.3	210,00	58	YT43MRFWT30	CONSULTAR	123			
VWS02Y025E	260,00	101	XE25B10	235,00	58						
VXE15B0.25M	42,20	47	XE32B16	291,00	58	Z					
VXE15B0.4M	42,20	47	XE40B25	340,00	58						
VXE15B0.63M	42,20	47	XE50B40	475,00	58	Z11AS-1A	594,00	23			
VXE15B1.0M	42,20	47	XF100A140	1.693,00	61	Z11S-A	476,00	21, 22, 24, 25			
VXE15B1.00F	36,20	47	XF100B160	1.948,00	62, 66	Z11S-B	476,00	21, 22, 24, 25			
VXE15B1.6M	42,20	47	XF100B160RA	3.025,00	62	Z171T-1/2A	66,30	40			
VXE15B1.60F	36,20	47	XF125A220	2.349,00	61	Z171T-11/4A	129,10	40			
VXE15B2.5M	42,20	47	XF125B250	2.767,00	62, 66	Z74S-A	287,00	21, 22, 25			
VXE15B2.50F	36,20	47	XF125B250RA	3.657,00	62	Z74S-AN	192,00	20, 24			
VXE20B2.5M	51,90	47	XF150A310	3.157,00	61	ZA100-C	9,60	192			
VXE20B2.50F	45,80	47	XF150B360	3.427,00	62, 66	ZA100-CZ	14,20	192			
VXE20B4.0M	51,90	47	XF150B360RA	4.133,00	62	ZN170-1/2A	126,10	40			
VXE20B4.00F	45,80	47	XF15A2.5	447,00	61	ZN170-11/2A	183,00	40			
VXE25B10MFS	205,00	57	XF15A4.0	447,00	61	ZN170-11/4A	168,00	40			
VXE25B4.0MFS	173,00	57	XF15B2.5	525,00	62	ZN170-1A	147,70	40			
VXE25B4.00FP	132,60	47	XF15B4.0	525,00	62	ZN170-21/2A	299,00	40			
VXE25B5.50FP	132,60	47	XF20A6.3	525,00	61	ZN170-2A	240,00	40			
VXE25B6.3MFS	171,00	57	XF20B6.3	536,00	62	ZN170-3/4A	128,70	40			
VXE25B6.3MP	138,60	47	XF25A10	532,00	61	ZR06F	18,10	195			
VXE25B8.0MP	138,60	47	XF25B10	547,00	62	ZR06K	18,10	201			
VXE32B16MFS	244,00	57	XF32A16	526,00	61	ZR100FA	974,00	55			
VXE40B25MFS	309,00	57	XF32B16	585,00	62	ZR10K-1	25,30	201			
VYE15B0.4M	53,00	48	XF40A25	572,00	61	ZR10K-1/2	22,10	201			
VYE15B0.63M	53,00	48	XF40B25	594,00	62	ZR10K-11/2	29,10	201			
VYE15B1.0M	53,00	48	XF50A40	592,00	61	ZR10K-3/4	22,10	201			
VYE15B1.00F	47,00	48	XF50B40	613,00	62	ZR125FA	1.172,00	55			
VYE15B1.6M	53,00	48	XF65A63	779,00	61	ZR150FA	1.335,00	55			
VYE15B1.60F	47,00	48	XF65B63	925,00	62	ZR200FA	2.086,00	55			
VYE15B2.5M	53,00	48	XF80A100	910,00	61	ZR20MA	127,80	55			
VYE15B2.50F	47,00	48	XF80B100	1.187,00	62	ZR25MA	135,90	55			
VYE20B2.5M	62,70	48	XI15B2.5	207,00	58	ZR32MA	149,90	55			
VYE20B2.50F	56,70	48	XI15B4.0	207,00	58	ZR40FA	301,00	55			

13.02 - CONDICIONES GENERALES DE VENTA

TÉRMINOS Y CONDICIONES ESTÁNDAR DE VENTA

Los siguientes Términos y Condiciones ("Términos") entran en vigor a partir del 1 de mayo de 2021 y se aplican sin excepción a todas las ventas de bienes, licencias de software y ofertas de servicios (las "Ofertas") por el miembro de Resideo Technologies, Inc. grupo de empresas que realizan la venta al Comprador ("Resideo").

1. ALCANCE

Los términos sustituyen y reemplazan a todos los términos y condiciones establecidos en el pedido del comprador, las especificaciones o cualquier otro documento expedido por el Comprador. Por el presente contrato, Resideo se opone a cualquier término o condición adicional, diferente o conflictivo de cualquier documento expedido por el Comprador, que será totalmente inaplicable a cualquier venta realizada en virtud del presente documento. Ninguna representación, garantía, curso de una negociación o uso comercial no expresamente establecido en este documento será vinculante para Resideo.

2. CONDICIONES DE PAGO

Todos los pagos se consideran vencidos y exigibles tal como se muestra en la factura emitida en relación con un pedido de las Ofertas incluidas en estos Términos ("Pedido") y si no se hace referencia a ningún término, 30 días después de la fecha de la factura. Todos los pagos deben realizarse en la moneda indicada en la factura y enviarse a la dirección especificada en dicha factura. Todos los envíos, entregas y ejecución del trabajo incluidos en estos Términos estarán en todo momento sujetos a la aprobación del crédito de Resideo, y Resideo puede en cualquier momento negarse a realizar envíos o entregas, o a llevar a cabo cualquier trabajo, excepto al recibir el pago por todos los importes adeudados, incluidos los cargos por mora, o según los términos y condiciones o medidas de seguridad satisfactorias para Resideo. Resideo puede revisar en cualquier momento las condiciones de pago establecidas en estos Términos. Además, Resideo puede, a su elección: (a) recuperar las Ofertas para las cuales no se ha efectuado el pago; (b) imponer un cargo por mora en las cantidades adeudadas al menos del 2% al mes o la tasa máxima permitida por ley, por cada mes completo o parcial; (c) recuperar todos los costes de cobro, incluidos, entre otros, honorarios razonables de abogados; y (d) combinar cualquiera de los derechos y remedios anteriores según lo permitido por la ley aplicable. Estos remedios son adicionales a los disponibles por ley en el momento. El Comprador no puede compensar ni recuperar los importes facturados ni ninguna parte de los mismos contra las sumas adeudadas o vencidas de Resideo. Esta cláusula sobrevivirá al vencimiento o terminación de este Pedido. En la medida permitida por la ley, las controversias en cuanto a las facturas se consideran nulas 15 días después de la fecha de la factura. Resideo se reserva el derecho de corregir facturas incorrectas.

3. PRECIOS; PEDIDO MÍNIMO; CAMBIOS Y CANCELACIONES DE PEDIDOS

A menos que se acuerde lo contrario por escrito, los precios de las Ofertas recogidos en estos Términos serán los precios estándar de Resideo en el momento del envío. Resideo puede cambiar los precios de todos los bienes según su criterio informando al Comprador mediante un aviso por escrito con treinta (30) días de antelación. A menos que Resideo acuerde lo contrario por escrito, los precios inferiores a 500 \$ (o el equivalente de la moneda de facturación) se gravarán con una tarifa de servicio de 50 \$ (o el equivalente de la moneda de facturación). A menos que se indique específicamente, los precios no incluyen el diseño, la instalación, el arranque, la puesta en marcha o el mantenimiento. En caso de que se reduzca la cantidad de un Pedido recogida en estos Términos, el precio se cambiará para ajustarse al precio estándar de Resideo para la cantidad realmente entregada. Dicha revisión de precios se aplicará a todas las Ofertas entregadas, incluso si ya se facturaron en el momento de dicha reducción. En ausencia de un acuerdo entre las partes con respecto a los cambios y cancelaciones de Pedidos, el Comprador no puede cancelar ni cambiar Pedidos. Cualquier precio para un plazo acordado estará sujeto a renegociación si los costes de compra, transporte o producción de Resideo aumentan en más del 5%. Los precios no incluyen los costes de reciclaje de bienes incluidos en la Directiva 2012/19/UE del Parlamento Europeo y del Consejo, de 4 de julio de 2012, sobre residuos de aparatos eléctricos y electrónicos (RAEE).

4. IMPUESTOS

Impuestos, las tarifas, derechos y gravámenes ambientales relacionados con el Pedido son responsabilidad del Comprador/Resideo puede facturárselos al Comprador por separado, a falta de una prueba actual de exención.

5. ENVÍO Y RIESGO DE PÉRDIDA

Todos los envíos recogidos en estos Términos son con portes pagados a las direcciones indicadas por el comprador (Incoterms 2010), a menos que Resideo indique lo contrario por escrito. El riesgo de pérdida o daño de las Ofertas pasará al Comprador en el momento de la entrega al transportista. Resideo puede realizar entregas de cualquier Pedido en uno o más envíos. Si el Comprador se retrasa en los envíos, las Ofertas se realizarán por cuenta y riesgo del Comprador y éste será responsable de cualquier retraso o aumento de los costes incurridos por Resideo que se ocasionen o relacionen con los actos u omisiones del Comprador. Todas las fechas de entrega son estimaciones, a menos que Resideo acuerde lo contrario por escrito. Además, Resideo no será responsable de ninguna entrega tardía causada por el transportista o de si el Comprador no proporciona la información necesaria de manera oportuna. El Comprador debe inspeccionar todos los bienes en el momento de la entrega e informar por escrito a Resideo de defectos aparentes, daños en el transporte, artículos incorrectos y carencias, en ningún caso después de tres (3) días tras su entrega; de lo contrario, todos los bienes se considerarán entregados y aceptados. Los defectos ocultos deben comunicarse sin retrasos indebidos, en ningún caso después de 5 días tras su detección. Resideo se reserva el derecho de presupuestar cargos adicionales por cualquier itinerario, embalaje, etiquetado, manipulación o seguro especial solicitado por el Comprador. La titularidad sobre los bienes se transmitirá al Comprador cuando éste haya pagado en su totalidad el precio de dichos bienes.

6. ESPECIFICACIONES; CAMBIOS

En cualquier momento y por cualquier motivo, Resideo puede, sin previo aviso al Comprador, modificar el diseño, los materiales, las especificaciones o el rendimiento de las Ofertas comprendidas en estos Términos, siempre que las modificaciones no alteren materialmente el ajuste, la forma y la función de las Ofertas.

7. FUERZA MAYOR

Resideo no será responsable de ningún fallo o retraso en la entrega de las Ofertas debido a cualquier causa que esté fuera de su control razonable. En caso de dicho retraso, la fecha de entrega o ejecución se ampliará por un periodo igual al tiempo perdido debido a dicho retraso. En caso de que la producción de Resideo se reduzca por cualquiera de los motivos anteriores, Resideo puede asignar su producción entre sus diversos compradores. Dicha asignación se realizará de manera comercialmente justa y razonable. Si la situación de fuerza mayor continúa durante más de 90 días, cualquiera de las partes puede rescindir el Pedido del Comprador mediante notificación por escrito a la otra parte y el Comprador pagará a Resideo las Ofertas entregadas y el trabajo realizado antes de la rescisión y todos los gastos razonables incurridos por Resideo como resultado de dicha rescisión.

8. INCUMPLIMIENTO

Todo lo siguiente constituirá un incumplimiento sustancial de las obligaciones del Comprador: (a) incumplimiento en el pago de las Ofertas cuando se vencen; (b) no aceptar las Ofertas conformes proporcionadas en virtud del presente documento; (c) la presentación de una solicitud de concurso contra el Comprador, el incumplimiento de cualquier procedimiento de insolvencia o concurso de acreedores (incluida la reorganización) contra el Comprador, la nombración de un fideicomisario o un administrador concursal del Comprador, o una asignación en beneficio de los acreedores del Comprador; (d) cualquier otra vulneración de cualquiera de las disposiciones de estos Términos por parte del Comprador. En caso de cualquier incumplimiento, Resideo puede, mediante notificación por escrito al Comprador, rescindir el (los) Pedido(s), o cualquier parte de este (estos), sin responsabilidad alguna. El Comprador deberá pagar todos los costes, incluidos los honorarios razonables de abogados, incurridos por Resideo en cualquier acción interpuesta por Resideo para cobrar los pagos adeudados o de lo contrario hacer cumplir sus derechos en virtud de estos Términos.

9. GARANTÍA

En la medida permitida por la ley, lo siguiente sustituye a todas las demás garantías y condiciones, expresas o implícitas, incluidas aquellas de calidad e idoneidad satisfactorias para un propósito particular. (a) Resideo garantiza que las Ofertas de su fabricación en todos los aspectos materiales están libres de materiales defectuosos y mano de obra deficiente y que se ajustan a las especificaciones y/o dibujos aplicables. A menos que Resideo acuerde lo contrario por escrito, a partir de la fecha de fabricación de las Ofertas de Resideo, la garantía de Resideo tendrá una vigencia de 24 meses. (b) A menos que se acuerde lo contrario por escrito, Resideo emitirá una nota de crédito para las Ofertas devueltas, de conformidad con el apartado 25, transporte prepago, que Resideo determine que son defectuosas. (c) Las Ofertas sujetas a desgaste o deterioro por el uso no se considerarán defectuosas debido a dicho desgaste o deterioro. No se aplicará ninguna garantía si, en opinión de Resideo, el defecto o daño se debió a la instalación, combinación con otras partes y/o productos, modificación o reparación de cualquier Oferta que no sea por parte de Resideo, el uso por parte del Comprador de una versión de software que no sea la última versión de software disponible por Resideo o la aplicación de actualizaciones o parches requeridos o recomendados a cualquier otro software o dispositivo en el entorno de red de las Ofertas, o como resultado de los actos, omisiones, mal uso o negligencia del Comprador. (d) Las Ofertas experimentales (que pueden designarse con la letra "X" o "E" que comienza con la identificación de su número de pieza) o el software beta o inédito son prototipos, elementos de preproducción que aún no han completado todas las fases de los ensayos de lanzamiento; estos bienes se venden "TAL CUAL" SIN GARANTÍA. (e) Es responsabilidad del Comprador asegurarse de que las Ofertas sean adecuadas para la aplicación en la que se utilizan. (f) Si Resideo proporciona algún servicio al Comprador, que incluye, entre otros, formación o asistencia con la configuración e instalación de las Ofertas, Resideo proporcionará dichos servicios de conformidad con la práctica normal de la industria a las tarifas que pueda especificar periódicamente Resideo en su lista de precios. Resideo no acepta responsabilidad alguna ante el Comprador por la prestación de dichos servicios, si se proporcionan de forma gratuita. (g) Resideo no declara ni garantiza que las Ofertas no puedan verse comprometidas o eludidas o que las Ofertas evitarán cualquier daño personal o pérdida de bienes, robo, hurto, incendio u otros, o que las Ofertas proporcionarán en todos los casos una advertencia adecuada o protección. El Comprador entiende que una alarma correctamente instalada y mantenida solo puede reducir el riesgo de robo, hurto, incendio u otros acontecimientos que se produzcan

sin proporcionar una alarma, pero no es un seguro ni una garantía de que no ocurrirán o de que no habrá daños personales o pérdida de bienes como resultado. (h) El software, si aparece en el pedido y/o presupuesto y/o se utiliza dentro de los bienes garantizados por Resideo, se suministrará en un medio libre de defectos en materiales o mano de obra bajo uso normal durante el tiempo que el hardware y/o el sistema se encuentre bajo garantía. Durante este periodo, Resideo sustituirá sin cargo cualquier medio que encuentre defectuoso. En cuanto a la calidad o el rendimiento de cualquier software o datos, se suministrarán "tal cual" sin garantía. (i) Estas garantías son solo para beneficio del Comprador y no son asignables ni transferibles. Toda responsabilidad de Resideo en virtud de este apartado 9 está sujeta a las disposiciones del apartado 11 "Limitaciones de responsabilidad" de este Pedido.

10. TITULARIDAD DE LA PROPIEDAD INTELECTUAL E INDUSTRIAL E INDEMNIZACIÓN

Resideo proporciona productos que llevan marcas registradas y/o nombres comerciales. No se otorga ninguna licencia para el uso de tales marcas registradas y/o nombres comerciales sin el permiso previo por escrito de Resideo o del propietario de la marca registrada, si Resideo la utiliza bajo licencia. El Comprador no utilizará ningún nombre, nombre comercial o marca registrada de Resideo, incluido el nombre de "Resideo", de ninguna manera. El Comprador cesará de inmediato cualquier uso de cualquier nombre, nombre comercial o marca registrada de Resideo tras la notificación por parte de Resideo. Resideo conserva la propiedad de todas las herramientas, diseños, dibujos y especificaciones asociados con las Ofertas y cualquier personalización de dichas Ofertas, y Resideo no cuenta con restricciones para usar o vender dichas Ofertas o cualquier personalización. Resideo defenderá cualquier demanda contra el Comprador que se derive de una infracción real o supuesta de patente o derecho de autor de una patente o derecho de autor en España válido en la medida en que se base en las Ofertas entregadas por Resideo, e indemnizará por cualquier sentencia definitiva contra el Comprador que se derive de dicha demanda, siempre que éste notifique a Resideo por escrito en el momento en que se le informe de la demanda de un tercero, y se compromete a otorgarle la autoridad, información y asistencia exclusiva para la defensa y disposición de la demanda. Resideo no será responsable de ningún compromiso o acuerdo realizado sin su consentimiento previo por escrito. Resideo no tendrá ninguna obligación ni responsabilidad con respecto a: (a) Ofertas proporcionadas de conformidad con los diseños, dibujos o especificaciones de fabricación del Comprador; (b) Ofertas utilizadas para otro fin que no sea su propósito ordinario; (c) reclamaciones de infracción derivadas de combinar cualquier Oferta provista con cualquier artículo no provisto por Resideo; (d) el uso de otra versión que no sea la última versión del producto de software lanzado por Resideo; o (e) cualquier modificación de las Ofertas que no sea por parte de Resideo. Además, debido a que Resideo tiene el control exclusivo para resolver reclamaciones de infracción, en ningún caso Resideo será responsable de los honorarios o costes de abogados del Comprador. El Comprador acepta indemnizar y defender a Resideo en la misma medida y con sujeción a las mismas restricciones expuestas en las obligaciones de Resideo para con el Comprador que se establecen en este apartado 10 en relación con cualquier demanda contra Resideo basada en una reclamación de infracción resultante de (a), (b), (c), (d) o (e) del párrafo anterior. Si se efectúa una reclamación o si Resideo cree que ésta es probable, Resideo puede, a su elección y a su cargo, (i) procurar al Comprador el derecho de continuar utilizando las Ofertas; (ii) sustituir o modificar las Ofertas para que no incurran en infracciones; o (iii) aceptar la devolución de las Ofertas o rescindir la licencia del Comprador para utilizar las Ofertas infractoras y otorgar al Comprador un crédito por el precio de compra o la tasa de licencia pagada por dichas Ofertas, menos una depreciación razonable por el uso, daños y obsolescencia. Además, Resideo puede dejar de enviar u ofrecer Ofertas infractoras sin vulnerar el presente Acuerdo. Toda responsabilidad de Resideo en virtud de este apartado 10 está sujeta a las disposiciones del apartado 11 "Limitaciones de responsabilidad" de este Pedido. El presente apartado 10 establece el único recurso de las partes, la responsabilidad total y sus remedios exclusivos con respecto a la infracción. Todas las demás garantías expresas, implícitas o legales contra la infracción de los derechos de propiedad intelectual e industrial quedan por el presente excluidas.

11. LIMITACIÓN DE RESPONSABILIDAD

Los anteriores apartados 9 (Garantía) y 10 (Titularidad de la propiedad intelectual e industrial e indemnización) establecen la única obligación de Resideo y el único remedio del Comprador por cualquier defecto en cualquiera de las Ofertas vendidas o sujetas a licencia en virtud del presente. (a) En ningún caso Resideo será responsable de (i) cualquier pérdida indirecta, incidental o consecutiva; (ii) cualquier pérdida derivada de la interrupción del negocio; (iii) pérdida de ganancias; (iv) pérdida de ingresos; (v) pérdida de uso de cualquier propiedad o capital; (vi) pérdida de ahorros anticipados; o (vii) pérdida de datos. (b) Resideo no será responsable de ninguna pérdida o daño cuando dicha responsabilidad surja como resultado de su conocimiento (ya sea real o no) de la posibilidad de dicha pérdida o daño. (c) La responsabilidad de Resideo en relación con cualquier pedido por cualquier acontecimiento de ciberseguridad (incluida cualquier filtración de datos personales) o, de otro modo, en virtud de estos términos y condiciones no excederá en ningún caso el precio del contrato de los bienes específicos que dan lugar a la reclamación y el Comprador no tratará de obtener una indemnización por daños y perjuicios por incumplimiento de la confidencialidad que también se derive de un incumplimiento de las leyes aplicables de protección de datos. (d) Resideo no tendrá ninguna responsabilidad con respecto a cualquier defecto o fallo de los bienes para funcionar debido a que el Comprador use una versión de software que no sea la última versión de software disponible por Resideo o aplique las actualizaciones o parches requeridos o recomendados a cualquier otro software o dispositivo en el entorno de red de los bienes. (e) Estas exclusiones y limitaciones sobre daños se aplicarán independientemente de cómo pueda ocasionarse la pérdida o daño y en contra de cualquier teoría de responsabilidad, ya se base en un contrato, daño, indemnización u otro. (f) Ninguna de las partes trata de excluir o restringir su responsabilidad por: (i) muerte o daños personales resultantes de negligencia grave; (ii) fraude; (iii) o cualquier asunto respecto del cual, por ley, no está permitido restringir su responsabilidad. (g) Excepto en la medida estrictamente requerida por la ley aplicable, el Comprador reconoce que Resideo no tiene la obligación de proporcionar ninguna forma de ciberseguridad o protección de datos relacionada con el funcionamiento de los bienes, el software o el entorno de red. Resideo puede elegir proporcionar servicios basados en Internet con los bienes y puede cambiar o cancelar dichos servicios en cualquier momento. Excepto en la medida estrictamente requerida por la ley aplicable, Resideo no tiene la obligación de proporcionar ninguna forma de ciberseguridad o protección de datos relacionada con dichos servicios basados en Internet.

12. INFORMACIÓN CONFIDENCIAL Y DERECHOS DE USO DE DATOS

Información confidencial hace referencia a cualquier información no pública de una parte, como tecnología patentada, secretos comerciales, conocimientos, métodos de funcionamiento, datos de marketing y programas de ventas, estudios y tendencias de mercado, información financiera, políticas de precios, listas de proveedores y clientes, socios comerciales, informes de puntos de venta y otra información relacionada con el negocio, productos, compras o ventas de una parte o cualquiera de sus proveedores o clientes. Los compradores reconocen y aceptan que el Vendedor puede usar la información confidencial del Comprador para cumplir con sus obligaciones en virtud de estos términos y condiciones, ya que se aplican a la relación comercial actual o contemplada, y puede divulgar dicha información a las personas que lo necesiten para cumplir con dichas obligaciones, siempre que dichas personas estén sujetas a restricciones de confidencialidad por escrito no menos estrictas que las contenidas en el presente documento. Resideo se reserva el derecho de utilizar todos los datos e información que se recopilan, generen, procesen o transmitan a través de los productos y todos los datos e información relacionados con los productos proporcionados o transmitidos a Resideo con respecto al funcionamiento o el rendimiento de los productos de forma anónima para cualquier propósito comercial, incluido el desarrollo de productos, software o servicios, soporte de marketing o ventas u otros análisis. En la medida en que Resideo no posea, no tenga licencia o no goce de derechos de uso suficientes sobre dicha información o datos relacionados con el producto, el Comprador otorga a Resideo y a sus filiales (o deberá procurar a Resideo y a sus filiales la concesión del) un derecho perpetuo para usar y llevar a cabo trabajos derivados de dicha información y datos para cualquier propósito legal.

13. SOFTWARE

El software, si se incluye en el Pedido o se instala en un bien incluido en el Pedido, se rige por las siguientes condiciones, a menos que se celebre un acuerdo de licencia de software por separado entre las partes o se incluya con dicho software. Por el presente contrato, el software se licencia y no se vende. Con sujeción al cumplimiento de estos Términos por parte del Comprador, Resideo otorga una licencia personal, limitada y no exclusiva para usar el código objeto del software únicamente para fines internos del Comprador. La licencia se limita a las Ofertas y/o ubicación (ubicaciones) que se especifican en el Pedido del Comprador. Resideo conserva la total titularidad y propiedad de cualquier software entregado en virtud del presente, el cual contiene información confidencial y patentada y cuya propiedad incluye, sin limitación, todos los derechos de patentes, derechos de autor, marcas registradas y secretos comerciales. El Comprador no intentará ninguna venta, transferencia, sublicencia, compilación inversa, desmontaje o redistribución del software, ni copiará, divulgará, distribuirá o mostrará dicho software, ni lo pondrá a disposición de otros (la excepción de que Resideo lo autorice por escrito) o permitirá cualquier uso no autorizado del software. Si el software se entrega con un bien incluido en el anverso, el Comprador solo puede transferir su licencia del software a un tercero junto con la venta por parte del Comprador del bien en el que está instalado el software. Resideo puede rescindir esta licencia si el Comprador incumple estos Términos. Puede solicitarse al Comprador que firme con Resideo un acuerdo de licencia o un anexo antes de la entrega de cualquier Oferta.

14. INDEMNIZACIÓN

El Comprador deberá indemnizar, defender y eximir de responsabilidad a Resideo, sus directivos, directores, empleados y representantes de cualesquiera reclamaciones, demandas, costes, daños y pérdidas (incluidos los honorarios de abogados) que se deriven del (i) incumplimiento real o potencial de estos Términos, (ii) negligencia del Comprador en su cumplimiento del presente contrato, (iii) la aplicación de las Ofertas y (iv) la instalación o modificación por parte del Comprador de las Ofertas que no sean las específicamente autorizadas por escrito por Resideo.

15. MEZCLA DE CONTROLES

Algunos de los sensores y controles de Resideo están diseñados específicamente para funcionar uno con el otro. Por lo tanto, en algunos casos puede ser insatisfactorio y/o peligroso mezclar controles y/o sensores fabricados por diferentes fabricantes en la misma instalación. Si los controles de Resideo se utilizan con productos de otros fabricantes de una manera no recomendada por Resideo, Resideo renuncia por el presente contrato a cualquier garantía de funcionamiento satisfactorio y no tendrá responsabilidad alguna por el mantenimiento de dichas instalaciones mixtas.

13.02 - CONDICIONES GENERALES DE VENTA

16. LEGISLACIÓN APLICABLE

Estos términos se regirán por las leyes aplicables en el país en el que Resideo esté registrado, sin tener en cuenta los conflictos de principios legales y las partes se someten a la jurisdicción exclusiva de los tribunales de dicho país. La Convención de las Naciones Unidas sobre los Contratos de Compraventa Internacional de Mercaderías (Viena, 11 de abril de 1989) queda expresamente excluida.

17. CESIÓN

El Comprador no puede ceder sus derechos u obligaciones en virtud del presente contrato sin el consentimiento previo por escrito de Resideo y cualquier supuesta cesión sin consentimiento se considerará nula en opinión de Resideo. A pesar de todo lo anterior, todos los derechos y obligaciones del Comprador serán vinculantes para todos los sucesores y cesionarios del Comprador.

18. RENUNCIA

El incumplimiento por parte de Resideo de hacer cumplir en cualquier momento y durante cualquier período las disposiciones del presente se interpretará como una renuncia a dicha disposición o al derecho de Resideo de hacer cumplir posteriormente todas y cada una de las disposiciones.

19. MODIFICACIONES

Estos Términos y todas las órdenes en ellos no se sustituirán, modificarán o enmendarán excepto mediante un acuerdo por escrito de Resideo.

20. CUMPLIMIENTO DE LA LEY

El Comprador es responsable del cumplimiento de todas las leyes y reglamentos de importación y exportación. El Comprador obtendrá por su propia cuenta todas las aprobaciones y licencias de importación, exportación y reexportación requeridas para bienes, transferencias, servicios y datos técnicos entregados y conservará la documentación que acredite el cumplimiento de esas leyes y reglamentos. El Comprador será responsable de cualquier incumplimiento por parte de su transportista de todos los requisitos de exportación aplicables. Las partes cumplirán con todas las leyes, reglamentos y ordenanzas aplicables de cualquier autoridad gubernamental en cualquier país que tenga la jurisdicción adecuada, incluidas, entre otras, las leyes estadounidenses o de otros países que regulen la importación o exportación de los bienes. Los bienes y servicios entregados por Resideo en virtud del presente se producirán y suministrarán de conformidad con todas las leyes y reglamentos aplicables en el país en el que Resideo esté registrado. El Comprador confirma que garantizará que todos los bienes se instalen y utilicen correctamente de conformidad con las leyes y reglamentos locales en el país en el que Resideo esté registrado. Las partes deberán cumplir con sus respectivas obligaciones en virtud de las leyes aplicables de protección de datos. Salvo que se acuerde lo contrario por escrito, ninguna de las partes procesará los datos personales en nombre de la otra parte como su encargado. El Comprador y Resideo cumplirán con sus obligaciones según la Directiva 2012/19/UE del Parlamento Europeo y del Consejo, de 4 de julio de 2012, sobre residuos de aparatos eléctricos y electrónicos (RAEE), tal como se implementa en cualquier jurisdicción local aplicable a los bienes, en relación con la financiación y la organización de la eliminación de los residuos de aparatos eléctricos y electrónicos.

21. RELACIÓN DE LAS PARTES

Las partes reconocen que son contratistas independientes y ninguna otra relación, incluida la asociación, joint venture, empleo, franquicia, amo/serviente o mandante/representante está destinada a esta Orden.

22. DIVISIBILIDAD

Si se determina que alguna disposición de estos Términos es ilegal, inválida o inaplicable, dicha disposición se considerará excluida y todas las disposiciones restantes continuarán siendo válidas y vinculantes para Resideo y el Comprador.

23. SUPERVIVENCIA

Todas las disposiciones de estos Términos que, por su naturaleza, deberían continuar vigentes más allá de la vigencia de este Pedido, continuarán vigentes después de la terminación de este Pedido.

24. NOTIFICACIONES

Todas las notificaciones que deben dar las partes en relación con este Pedido y/o estos Términos deben hacerse por escrito al representante autorizado de la parte en la dirección indicada en el pedido del Comprador. Las notificaciones en virtud de estos Términos se considerarán entregadas cuando: (a) se entreguen en mano; (ii) un día hábil después de depositarlas para su entrega al día siguiente con un transportista comercial nocturno; o (iii) dos días naturales después del envío por correo certificado, con acuse de recibo solicitado y franqueo pagado.

25. DEVOLUCIONES

Las Ofertas no pueden devolverse a Resideo sin el número de autorización y el consentimiento previo por escrito de Resideo. Para obtener dicho número de autorización y consentimiento, el Comprador debe presentar una solicitud por escrito al representante local de atención al cliente de Resideo.

26. IDIOMA.

La versión en inglés de los presentes Términos prevalecerá en caso de conflicto sobre cualquier otra traducción provista a tales efectos.

1 de mayo de 2021

13.02 - STANDARD TERMS OF SALE

STANDARD TERMS AND CONDITIONS OF SALE

The following Terms and Conditions ("Terms") are effective as of May 1, 2021 and apply without exception to all sales of goods, licenses of software and service offerings (the "Offerings") by the member of the Resideo Technologies, Inc. group of companies making the sale to Buyer ("Resideo").

1. SCOPE

The terms are in lieu of and replace any and all terms and conditions set forth on buyer's purchase order, specifications, or any other document issued by buyer. Any additional, different, or conflicting terms or conditions of any such document issued by Buyer are hereby objected to by Resideo and shall be wholly inapplicable to any sale made hereunder. No representation, warranty, course of dealing, or trade usage not expressly set forth herein will be binding on Resideo.

2. TERMS OF PAYMENT

All payments are due and payable as shown on the invoice issued in connection with an order for the Offerings covered by these Terms ("Order") and if no term is referenced, 30 days following invoice date. All payments are due in the currency as stated on the invoice and shall be sent to the address specified on such invoice. All shipments, deliveries and performance of work covered by these Terms shall at all times be subject to the credit approval of Resideo, and Resideo may at any time decline to make any shipments or deliveries, or perform any work, except upon receipt of payment for all amounts due, including any late charges, or upon terms and conditions or security arrangements satisfactory to Resideo. Resideo may at any time revise the terms of payment set forth in these Terms. Additionally, Resideo may at its option: (a) repossess Offerings for which payment has not been made; (b) impose a late charge on delinquent amounts at the lower of 2% per month or the maximum rate permitted by law, for each full or partial month; (c) recover all costs of collection, including but not limited to reasonable attorneys' fees; and (d) combine any of the above rights and remedies as permitted by applicable law. These remedies are in addition to those available at law or in equity. Buyer may not set off or recoup invoiced amounts or any portion thereof against sums that are due or may become due from Resideo. This clause will survive expiration or termination of this Order. To the extent permitted by law, disputes as to invoices are deemed waived 15 days following the invoice date. Resideo reserves the right to correct incorrect invoices.

3. PRICES; MINIMUM PURCHASE ORDER; ORDER CHANGES AND CANCELLATIONS

Unless otherwise agreed in writing, the prices for the Offerings covered by these Terms shall be Resideo's standard prices at the time of shipment. Resideo may change the prices of all goods at its sole discretion by providing the Buyer with thirty (30) days prior written notice. Unless otherwise agreed by Resideo in writing, Orders below \$500 (or the equivalent of the invoice currency) shall be assessed a \$50 (or the equivalent of the invoice currency) service fee. Unless specifically stated, prices do not include design, installation, start-up, commissioning or maintenance. In the event that the quantity set forth in an Order covered by these Terms is reduced, the price shall be changed to conform to Resideo's standard price for the quantity actually delivered. Such a price revision will apply to all Offerings delivered, even if already invoiced at the time of such reduction. In the absence of agreement between the parties regarding order changes and cancellations, the Buyer may not cancel or change orders. Any pricing for an agreed term shall be subject to renegotiation if Resideo purchase, transportation or production costs increase by more than 5%. Prices do not include the costs of recycling goods covered by Directive 2012/19/EU of the European Parliament and of the Council of 4 July 2012 on waste electrical and electronic equipment (WEEE).

4. TAXES

Taxes, environmental fees, duties and charges related to the Order are the responsibility of Buyer and Resideo may invoice Buyer for these separately, absent current proof of exemption.

5. SHIPMENT AND RISK OF LOSS

All shipments covered by these Terms are CPT (Incoterms 2010) Shipping Address of Buyer, unless otherwise stated in writing by Resideo. Risk of loss or damage to the Offerings shall pass to Buyer upon delivery to the carrier. Resideo may make deliveries under any order in one or more shipments. If shipments are delayed by Buyer, the Offerings shall be held at Buyer's own cost and risk and Buyer shall be liable for any delays or increased costs incurred by Resideo that are caused by or related to Buyer's acts or omissions. All delivery dates are estimates unless agreed otherwise by Resideo in writing. In addition, Resideo shall not be liable for any late delivery caused by the carrier or failure of Buyer to provide any necessary information in a timely manner. Buyer must inspect all goods upon delivery and report in writing to Resideo apparent defects, transport damages, incorrect items and shortages, in no event later than three (3) days after delivery, otherwise all goods will be deemed delivered and accepted. Hidden defects must be reported without undue delay, in no event later than 5 days after detection. Resideo reserves the right to quote additional charges for any special routing, packing, labeling, handling or insurance requested by Buyer. Title to the goods shall pass to Buyer when it has paid the full price for the goods.

6. SPECIFICATIONS; CHANGES

At any time and for any reason Resideo may, without notice to Buyer, modify the design, materials, specifications or performance of Offerings covered by these Terms, provided the modifications do not materially alter the fit, form and function of the Offerings.

7. FORCE MAJEURE

Resideo shall not be liable for any failure to deliver, or delay in the delivery of, any Offerings due to any cause beyond its reasonable control. In the event of any such delay, the date of delivery or performance shall be extended by a period equal to the time lost by reason of such delay. In the event Resideo's production is curtailed for any of the above reasons, Resideo may allocate its production among its various buyers. Such allocation shall be made in a commercially fair and reasonable manner. If the force majeure event continues for longer than 90 days, either party may terminate Buyer's Order by providing written notice to the other party and Buyer will pay Resideo for Offerings delivered and work performed prior to termination and all reasonable expenses incurred by Resideo as a result of such termination.

8. BREACH

Any one of the following shall constitute a material breach of Buyer's obligations: (a) failure to make payment for any Offerings when due; (b) failure to accept conforming Offerings supplied hereunder; (c) the filing of a petition in bankruptcy against Buyer, the institution of any proceedings in insolvency or bankruptcy (including reorganization) against Buyer, the appointment of a trustee or a receiver of Buyer, or an assignment for the benefit of creditors of Buyer; (d) any other violation of any of the provisions of these Terms by Buyer. In the event of any such breach, Resideo may, by written notice to Buyer, terminate the Order(s), or any part thereof, without any liability whatsoever. Buyer shall pay all costs, including reasonable attorneys' fees, incurred by Resideo in any action brought by Resideo to collect payments owing or otherwise enforce its rights under these Terms.

9. WARRANTY

To the extent permitted by law, the following is in lieu of all other warranties and conditions, express or implied including those of satisfactory quality and fitness for particular purpose. (a) Resideo warrants Offerings of its manufacture in all material respects to be free of defective materials and faulty workmanship and as conforming to applicable specifications and/or drawings. Unless otherwise agreed in writing by Resideo, commencing with Resideo's date of manufacturing of the Offerings, Resideo's warranty shall run for the period of 12 months. (b) Unless otherwise agreed in writing, Resideo will issue a credit note for Offerings returned in accordance with section 25 to Resideo, transportation prepaid, which are determined by Resideo to be defective. (c) Offerings subject to wear and tear or burnout through usage shall not be deemed defective because of such wear and tear or burnout. No warranty shall apply if, in the sole opinion of Resideo, the defect or damage was caused by or related to installation, combination with other parts and/or products, modification to or repair of any Offerings other than by Resideo, Buyer's failure to use a software version which is not the latest software version made available by Resideo or to apply required or recommended updates or patches to any other software or device in the Offerings network environment, or resulted from Buyer's acts, omissions, misuse, or negligence. (d) Experimental Offerings (which may be designated by the letter "X" or "E" beginning their part number identification) or unreleased or beta software are prototype, pre-production items that have yet to complete all phases of release testing; these goods are sold "as is" with no warranty. (e) It is Buyer's responsibility to ensure that the Offerings are fit for the application in which they are used. (f) If Resideo provides any services to the Buyer, including but not limited to training or assistance with configuration and installation of the Offerings, Resideo shall provide such services in accordance with normal industry practice at such rates as may be specified by Resideo in its price list from time to time. Resideo accepts no liability to Buyer arising out of the provision of such services, if provided free of charge. (g) Resideo does not represent or warrant that the Offerings may not be compromised or circumvented or that the Offerings will prevent any personal injury or property loss, burglary, robbery, fire or otherwise, or that the Offerings will in all cases provide adequate warning or protection. Buyer understands that a properly installed and maintained alarm may only reduce the risk of burglary, robbery, fire or other events occurring without providing an alarm, but it is not an insurance or guarantee that such will not occur or that there will be no personal injury or property loss as a result. (h) Software, if listed on the purchase order and/or quotation and/or used within goods warranted by Resideo, will be furnished on a medium that's free of defect in materials or workmanship under normal use for so long as the hardware and/or system is under warranty. During this period, Resideo will replace without charge any such medium it finds defective. As for the quality or performance of any software or data, they are supplied "as is" with no warranty. (i) These warranties are for the benefit of the Buyer only and are not assignable or transferable. Any liability of Resideo under this Section 9 is subject to the provisions of Section 11 "Limitations of Liability" of this Order.

10. INTELLECTUAL PROPERTY OWNERSHIP AND INDEMNIFICATION

Resideo provides product that bears trademarks and/or trade names. No license is granted for any use of such trademarks and/or trade names without the prior written permission of Resideo or the owner of the trademark, if used by Resideo under license. Buyer

shall not make use of any name, trade name or trademark of Resideo, including the "Resideo" name, in any manner whatsoever. Buyer shall immediately cease any/all use of any name, trade name or trademark of Resideo upon notification by Resideo. Resideo retains ownership of all tooling, designs, drawings and specifications associated with the Offerings and any customizations of such Offerings, and Resideo is not restricted in the use or sale of such Offerings or any customizations. Resideo will defend any suit against Buyer arising out of any actual or alleged patent or copyright infringement of a valid U.K. patent or copyright to the extent based on the Offerings delivered by Resideo, and indemnify for any final judgment assessed against Buyer resulting from such suit provided that the Buyer notifies Resideo in writing at such time it is apprised of the third party claim and agrees to give sole authority, information and assistance for the defense and disposition of the claim. Resideo shall not be responsible for any compromise or settlement made without its prior written consent. Resideo will have no obligation or liability with respect to: (a) Offerings provided pursuant to Buyer's designs, drawings or manufacturing specifications; (b) Offerings used other than for their ordinary purpose; (c) claim of infringement resulting from combining any Offerings furnished hereunder with any article not furnished by Resideo; (d) use of other than the latest version of software product released by Resideo; or (e) any modification of the Offerings other than by Resideo. Further, because Resideo has exclusive control of resolving infringement claims hereunder, in no event will Resideo be liable for Buyer's attorney fees or costs. Buyer agrees to indemnify and defend Resideo to the same extent and subject to the same restrictions set forth in Resideo's obligations to Buyer as set forth in this Section 10 for any suit against Resideo based upon a claim of infringement resulting from (a), (b), (c), (d) or (e) of the preceding paragraph. If a claim is made or if Resideo believes that a claim is likely, Resideo may, at its option, and at its expense, (i) procure for Buyer the right to continue using the Offerings; (ii) replace or modify the Offerings so that it becomes non-infringing; or (iii) accept return of the Offerings or terminate Buyer's license to use the infringing Offerings and grant Buyer a credit for the purchase price or license fee paid for such Offerings, less a reasonable depreciation for use, damage, and obsolescence. Further, Resideo may cease shipping or offering infringing Offerings without being in breach of this Agreement. Any liability of Resideo under this Section 10 is subject to the provisions of Section 11 "Limitations of Liability" of this Order. This section 10 states the parties' sole recourse, entire liability, and their exclusive remedies with respect to infringement. All other express, implied or statutory warranties against infringement of any intellectual property rights are hereby disclaimed.

11. LIMITATION OF LIABILITY Section 9

(Warranty) and Section (10) (Intellectual Property Ownership and Indemnification) above states Resideo's sole obligation, and the sole remedy of Buyer, for any defect in any of the Offerings sold or licensed hereunder. (a) In no event shall Resideo be liable for (i) any indirect, incidental, consequential loss; (ii) any loss arising from business interruption; (iii) loss of profits; (iv) loss of revenue; (v) loss of use of any property or capital; (vi) loss of anticipated savings; or (vii) loss of data. (b) Resideo shall not be liable for any loss or damage where that liability arises as a result of its knowledge (whether actual or otherwise) of the possibility of any such loss or damage. (c) Resideo's liability in respect of any purchase order, for any cyber security event (including any personal data breach) or otherwise under these terms and conditions shall in no case exceed the contract price of the specific goods that give rise to the claim and Buyer shall not seek to recover damages for breach of confidentiality which also arise out of a breach of applicable data protection laws. (d) Resideo shall be under no liability in respect of any defect or failure of the goods to operate due to the Buyer's failure to use a software version which is not the latest software version made available by Resideo or to apply required or recommended updates or patches to any other software or device in the goods network environment. (e) These exclusions and limitations on damages shall apply regardless of how the loss or damage may be caused and against any theory of liability, whether based in contract, tort, indemnity or otherwise. (f) Neither party seeks to exclude or restrict its liability for: (i) death or personal injury resulting from gross negligence; (ii) fraud; (iii) or any matter in respect of which, by law, it is not permitted to restrict its liability. (g) Except to the extent strictly required by applicable law, Buyer acknowledges that Resideo has no obligation to provide any form of cybersecurity or data protection relating to the operation of the goods, software or the network environment. Resideo may choose to provide internet-based services with the goods and may change or cancel those services at any time. Except to the extent strictly required by applicable law, Resideo has no obligation to provide any form of cybersecurity or data protection relating to such internet-based services.

12. CONFIDENTIAL INFORMATION AND DATA USAGE RIGHTS

Confidential Information means any non-public information of a party, such as proprietary technology, trade secrets, know-how, methods of operations, marketing data and sales programs, market studies and trends, financial information, pricing policies, vendor and customer lists, buying partners, Point of Sales reports and other information relating to the business, products, purchases or sales of a party or any of its suppliers or customers. Buyer acknowledges and agrees that Seller may use Buyer's Confidential Information to perform its obligations under these terms and conditions as they apply to the current or contemplated business relationship and may disclose such information to persons on a need to know basis to perform such obligations, provided such persons bound by written confidentiality restrictions no less stringent than those contained herein. Resideo retains the right to utilize any and all data and information that is collected, generated, processed or transmitted by or through the products and all product related data and information provided or transmitted to Resideo regarding the operation or performance of the products in an anonymized form for any business purpose, including product, software or service development, marketing or sales support or other analytics. To the extent that Resideo does not own, is not licensed, or does not enjoy sufficient usage rights over any such product related information or data, Buyer grants Resideo and its affiliated companies (or shall procure for Resideo and its affiliated companies the grant of) a perpetual right to use and make derivative works from such information and data for any lawful purpose.

13. SOFTWARE

Software, if listed on the Order or installed on a good listed on the Order, is governed by the following terms unless a separate software license agreement is entered between the parties or is included with such software. Software is hereby licensed and not sold. Subject to Buyer's compliance with these Terms, Resideo grants a personal, limited, nonexclusive license to use the object code of the software solely for Buyer's internal purposes. The license is limited to such Offerings and/or location(s) as are specified on Buyer's Order. Resideo retains all title and ownership to any software delivered hereunder, all of which contains confidential and proprietary information and which ownership includes, without limitation, all rights in patents, copyrights, trademarks, and trade secrets. Buyer shall not attempt any sale, transfer, sublicense, reverse compilation, disassembly, or redistribution of the software, nor shall Buyer copy, disclose, distribute, or display any such software, or otherwise make it available to others (except as Resideo authorizes in writing) or allow any unauthorized use of the software. If the software is delivered with a good listed on the face hereof, Buyer may only transfer its license of the software to a third party in conjunction with the sale by Buyer of the good on which the software is installed. Resideo may terminate this license if Buyer breaches these Terms. Buyer may be required to sign a license agreement or addendum with Resideo before delivery of any Offering.

14. INDEMNIFICATION

Buyer shall indemnify, defend and hold harmless Resideo, its officers, directors, employees and agents from and against all claims, lawsuits, costs, damages and losses (including attorney's fees) caused by, or resulting from, (i) Buyer's actual or threatened breach of these Terms, (ii) Buyer's negligence in its performance hereunder, (iii) the application of the Offerings and (iv) the installation or modification made by Buyer to the Offerings other than those specifically authorized in writing by Resideo.

15. MIXING CONTROLS

Some of Resideo's sensors and controls are specifically designed to work one with the other. Therefore, it may in some instances be unsatisfactory and/or dangerous to mix controls and/or sensors made by different manufacturers in the same installation. If Resideo's controls are used with other manufacturers' products in a manner not recommended by Resideo, Resideo hereby disclaims any assurance of satisfactory operation and shall have no responsibility to service any such mixed installations.

16. APPLICABLE LAW

These terms will be governed by the laws applicable in the country in which Resideo is registered, without regard to conflicts of law principles and the parties submit to the exclusive jurisdiction of the courts of such country. The United Nations Convention on Contracts for the International Sale of Goods (Vienna, 11 April 1980) is expressly excluded.

17. ASSIGNMENT

Buyer may not assign its rights or obligations hereunder without the prior written consent of Resideo and any purported assignment without consent shall be null and void at Resideo's option. Notwithstanding the foregoing, all rights and obligations of Buyer shall be binding upon all successors and assigns of Buyer.

18. WAIVER

No failure by Resideo to enforce at any time for any period the provisions hereof shall be construed as a waiver of such provision or of the right of Resideo to enforce thereafter each and every provision.

19. AMENDMENTS

These Terms and all Orders covered by them shall not be superseded, modified, or amended except upon written agreement by Resideo.

20. COMPLIANCE WITH LAW

Buyer is responsible for compliance with all import and export laws and regulations. Buyer will obtain at its sole cost and expense all import, export and re-export approvals and licenses required for goods, transfers, services and technical data delivered and will retain documentation evidencing compliance with those laws and regulations. Buyer will be responsible for any failure of its freight forwarder to comply with all applicable export requirements. Parties will comply with all applicable laws, regulations, and ordinances

13.02 - STANDARD TERMS OF SALE

of any governmental authority in any country having proper jurisdiction, including, without limitation, those laws of the U.S. or other countries that regulate the import or export of the goods. Goods and services delivered by Resideo hereunder will be produced and supplied in compliance with all applicable laws and regulations in the country in which Resideo is registered. Buyer confirms that it will ensure that all goods are properly installed and used in accordance with local laws and regulations in the country in which Resideo is registered. The parties shall comply with their respective obligations under applicable data protection laws. Except as otherwise agreed in writing, neither party will process personal data on the other's behalf as its processor. The Buyer and Resideo shall comply with their obligations under the Directive 2012/19/EU of the European Parliament and of the Council of 4 July 2012 on waste electrical and electronic equipment. (WEEE) as implemented in any local jurisdiction applying to the goods, in relation to the financing and organisation of the disposal of the waste electrical and electronic equipment.

21. RELATIONSHIP OF PARTIES

The parties acknowledge that they are independent contractors and no other relationship, including partnership, joint venture, employment, franchise, master/servant or principal/agent is intended by this Order.

22. SEVERABILITY

If any provision of these Terms is determined to be illegal, invalid, or unenforceable, such provision shall be deemed stricken and all remaining provisions shall continue to be valid and binding upon Resideo and Buyer.

23. SURVIVAL

All provisions of these Terms which by their nature should continue in force beyond the term of this Order will remain in force after termination of this Order.

24. NOTICES

All notices required to be given by the parties relating to this Order and/or these Terms must be made in writing to the authorized representative of the party at the address stated in the Buyer's purchase order. Notices under these Terms will be deemed given when: (a) hand delivered; (ii) one business day after deposit for next-day delivery with a commercial overnight carrier; or (iii) two calendar days after mailing by certified mail, return receipt requested and postage prepaid.

25. RETURNS

Offerings may not be returned to Resideo without Resideo's prior written authorisation number and consent. To obtain such authorization number and consent, Buyer must put in a request in writing to Resideo's local customer care representative.

26. LANGUAGE

The English version of these Terms shall prevail in the event of any conflict over any other translation provided for such purposes.

May 1, 2021

CONTACTOS DIRECTOS RESIDEO

DIRECCIÓN

DIRECTOR COMERCIAL

Álvaro García
Tel. +34 91 414 33 15
alvaro.garciablazquez@resideo.com

CONSULTAS

Consultas Generales
Esther Barba
Tel. +34 91 414 33 15
esther.barba@resideo.com

Consultas Comerciales
Loreto Fernández
Tel. +34 91 414 33 11
loreto.fernandez@resideo.com

DEPARTAMENTO TÉCNICO

Director Técnico
Celso Paniagua
Tel. +34 91 414 33 18
celso.paniaguapinero@resideo.com

Consultas Técnicas
Antonio Sánchez
Tel. +34 91 414 33 21
tecnico@resideo.com

MARKETING Y PROMOCIONES

Enrique del Castillo
Tel. +34 91 414 33 16
enrique.delcastillo@resideo.com

ATENCIÓN AL CLIENTE

Situación pedidos y plazos entrega
Tel. +34 91 123 23 28
pedidos-ecc@resideo.com

DEPARTAMENTO COBROS

Giuseppe Mele
collections@resideo.com

ATENCIÓN AL CONSUMIDOR

Tel. + 34 900 933 295 (España)
Tel. + 351 300 600 052 (Portugal)
atencionclientes@resideo.com

ORGANIZACIÓN COMERCIAL

RESPONSABLE DESARROLLO DE NEGOCIO E ISLAS CANARIAS

Víctor Montero
Tel. +34 600 911 922
victor.montero@resideo.com

GALICIA, ASTURIAS Y PORTUGAL

Eladio Lorenzo
Móvil: +34 682 748 612
eladio.lorenzo@resideo.com

MADRID, EXTREMADURA y CASTILLA LA MANCHA

Miguel Ángel Rodríguez
Móvil: +34 600 911 906
miguelangel.rodriguezaguilar@resideo.com

AGENTE CASTILLA LEÓN

Íñigo Martín
Tel. +34 605 816 125
imartin@nagare.es

PAÍS VASCO, NAVARRA, RIOJA Y CANTABRIA

Óscar Vivo
Móvil: +34 600 912 187
oscar.vivo@resideo.com

ARAGÓN Y CATALUÑA

Carlos Jorba
Móvil: +34 600 912 062
carlos.jorbavalero@resideo.com

AGENTE BARCELONA Y GIRONA

Alfonso Muñoz
Móvil: +34 660 418 689
comercial@amcomercial.cat

AGENTE ANDORRA, ARAGÓN, LLEIDA Y TARRAGONA

Ricard Pons
Móvil: +34 628 117 493
ths@thscomercial.com

C. VALENCIANA, MURCIA, BALEARES, ALBACETE Y ANDALUCÍA

Víctor Nebón
Móvil: +34 600 912 157
victor.nebon@resideo.com

AGENTE ANDALUCÍA

Jose Manuel Llamas
Móvil: +34 650 445 876
jose-llamas@hotmail.es



Pittway Sarl

CHE199739149

Dirección de correspondencia

Av. De Italia, 7 – 2ª Planta
P.I. Centro de Transportes
28821 Coslada (Madrid)
www.resideo.com/es

SP3H-0101SP55-R0223

Sujeto a cambios. © 2023 Resideo Technologies Inc. Todos los derechos están reservados. La marca registrada Honeywell Home se utiliza bajo licencia de Honeywell International Inc. Estos productos son fabricados por Resideo Technologies Inc. y sus afiliados. Este documento contiene información propietaria de Resideo Technologies Inc. y sus compañías afiliadas y está protegido por copyright y otras leyes internacionales. Están terminantemente prohibidos la reproducción y el uso indebido sin autorización expresa por escrito de Resideo Technologies Inc.