

Control DALI de blanco ajustable

Controls

Control DALI

Crear un ambiente eficiente

Varios reglamentos internacionales, incluyendo EN 15232, la Directiva Europea de Eficiencia Energética en Edificios (EPBD 2010), ISO 50001 y certificados de sostenibilidad y energía tales como LEED (Estados Unidos) y Energy Star (Estados Unidos), han llevado a la creación de normas técnicas tales como los protocolos abiertos de comunicación (BACnet y DALI) y aplicaciones específicas diseñadas para optimizar la eficiencia energética de edificios y sistemas de automatización de estancias. Puede conseguirse un ahorro de energía de hasta el 30% aumentando la conciencia en la eficiencia energética, haciendo que el consumo de energía sea transparente e introduciendo una gestión y control de la energía dirigidos al objetivo previsto.

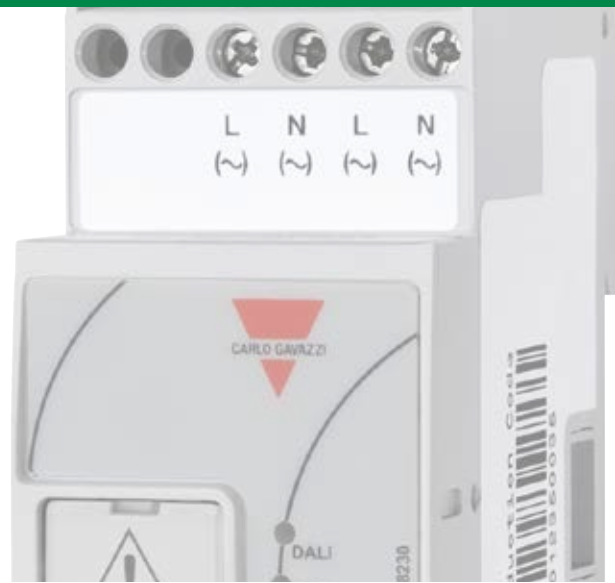

De la rentabilidad a la sostenibilidad

Un menor consumo de energía mejora la competitividad:

- Reduce los costes operativos en un 13,5% en los nuevos edificios y en un 8,5% en los antiguos*
- Aumenta el valor de los activos
- Un menor consumo de energía aumenta la rentabilidad de las inversiones:
- Mejora la rentabilidad de la inversión en un 9,9% en nuevos edificios y en un 19,2% en los antiguos*
- Aumento de la renta en un 6,1% en nuevos edificios y en un 1% en los antiguos*



Su edificio ecológico

La única forma de conseguir los objetivos descritos anteriormente, en términos de cumplimiento de las normas y de rentabilidad, es utilizar un sistema de automatización de edificios: la solución de Carlo Gavazzi, basada en una plataforma que cumple las normas internacionales BACnet y DALI, ayuda a incrementar la eficiencia energética en función de las condiciones ambientales externas y de la ocupación del edificio, proporcionando al mismo tiempo los más altos niveles de confort, seguridad y calidad.

La iluminación es una de las principales áreas a tener en cuenta con el fin de reducir los costes de la electricidad, por lo que la capacidad para controlarla y supervisarla es una

característica clave que puede ser conseguida mediante el controlador UWP 3.0, unidad programable e inteligente que gestiona el sistema de Carlo Gavazzi. La simplicidad del bus DALI, en combinación con la flexibilidad y escalabilidad de la plataforma UWP 3.0, proporciona una amplia y única gama de estrategias de control que pueden ser adaptadas en cualquier momento de acuerdo con las necesidades cambiantes de los inquilinos.

*MacGraw Hill Construction, Green outlook 2016

Control preciso para reducir la facturas de la electricidad

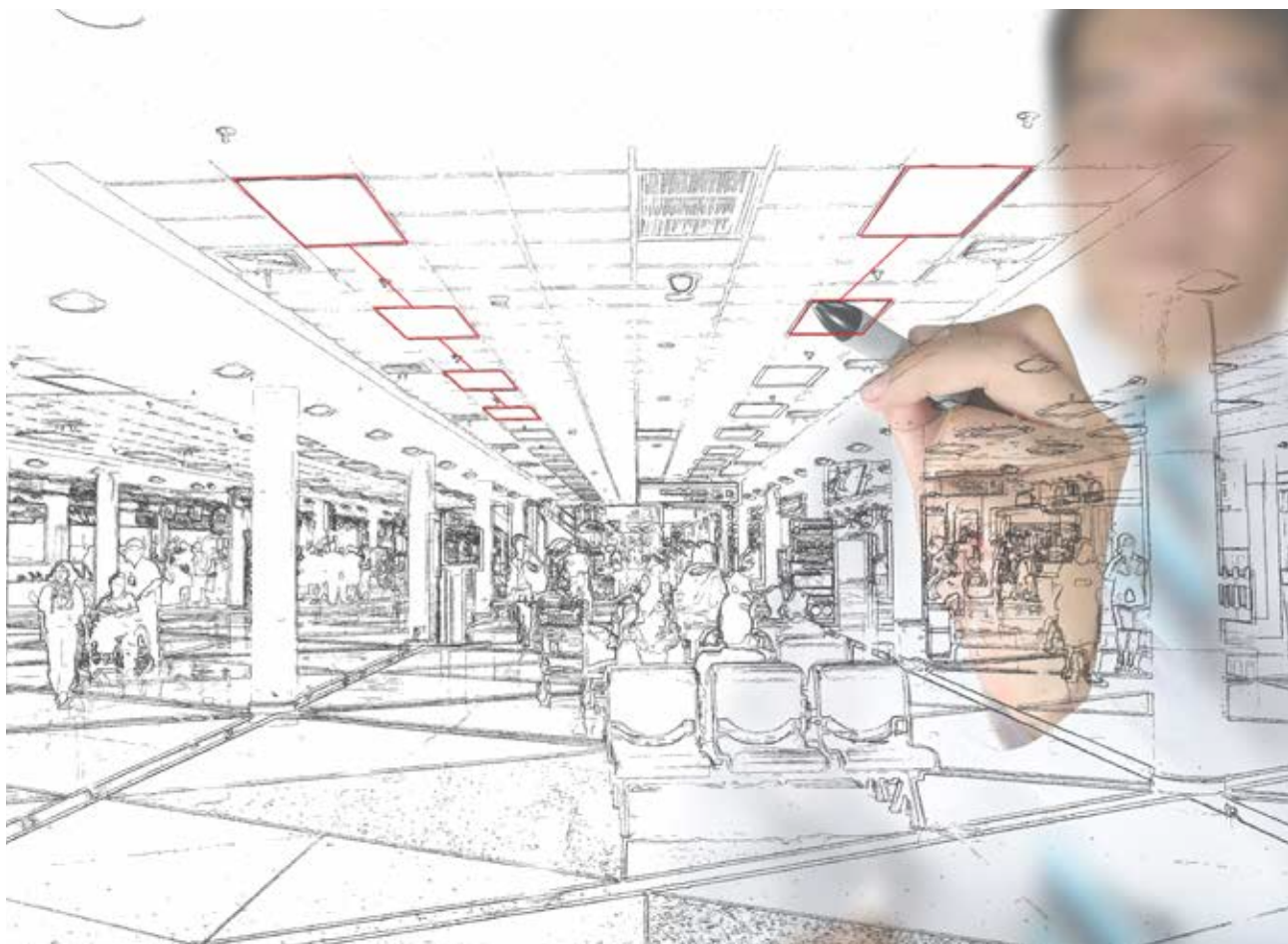

Bus DALI

El bus DALI fue creado gracias a la cooperación establecida entre los fabricantes líderes en iluminación para crear un interfaz digital común para el control de las lámparas. Hoy en día es el estándar preferido en todo el mundo y ha sido adoptado por muchas empresas. Utilizando el bus DALI, los arquitectos, prescriptores, integradores y usuarios finales pueden confiar en la compatibilidad y reciprocidad de diferentes sistemas de control.

El notable éxito de este estándar es también debido a su extremadamente fácil instalación (solo dos cables no polarizados con topología libre), su bajos coste de puesta en marcha (no son necesarios cables especiales), además de su escalabilidad y flexibilidad.

Estrategia de control inteligente de Carlo Gavazzi

El bus DALI, conjuntamente con el potente controlador UWP 3.0, contribuye a conseguir una mayor eficiencia energética y a cumplir los requisitos locales de edificio verde en ahorro energético.

Las principales estrategias de control proporcionadas por el controlador UWP 3.0 son:

- Aprovechamiento de la luz solar, proporcionando una regulación automática para compensar la cantidad de luz natural
- Cálculo automático del amanecer y del atardecer
- Reloj de tiempo real y calendarios para encender/apagar, regular la luz o cambiar de escenario.
- Control de niveles de luz según la presencia de personas y temporizadores
- Control zonal

Además el controlador UWP 3.0 proporciona informes con todos los datos necesarios para comprobar si se cumplen los objetivos de consumo de energía o si es necesario realizar mejoras adicionales.

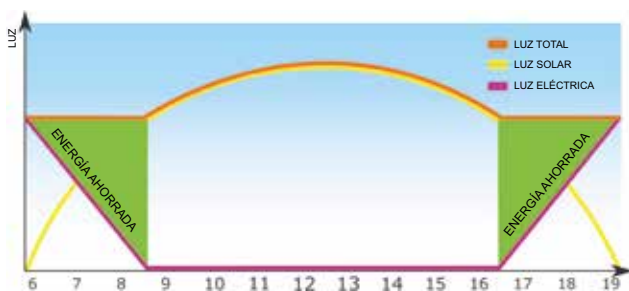

Control DALI

Control DALI de blanco ajustable

La luz influye en el bienestar y en el rendimiento

Nuestro reloj biológico está regulado por la luz y la oscuridad:

- Por la mañana, al salir el sol, los niveles de luz aumentan, el color de la luz va cambiando hacia colores más fríos, despertamos y empezamos a estar activos.
- Por la tarde, al descender el sol, el color de la luz cambia a colores más cálidos, nos relajamos y nos preparamos

para dormir.

Los niveles de hormonas de nuestro cuerpo aumentan y disminuyen con dichos ciclos de luz, por lo que imitar este comportamiento es cada vez más habitual en la iluminación de interiores, mejorando la calidad de vida y el rendimiento de las personas.

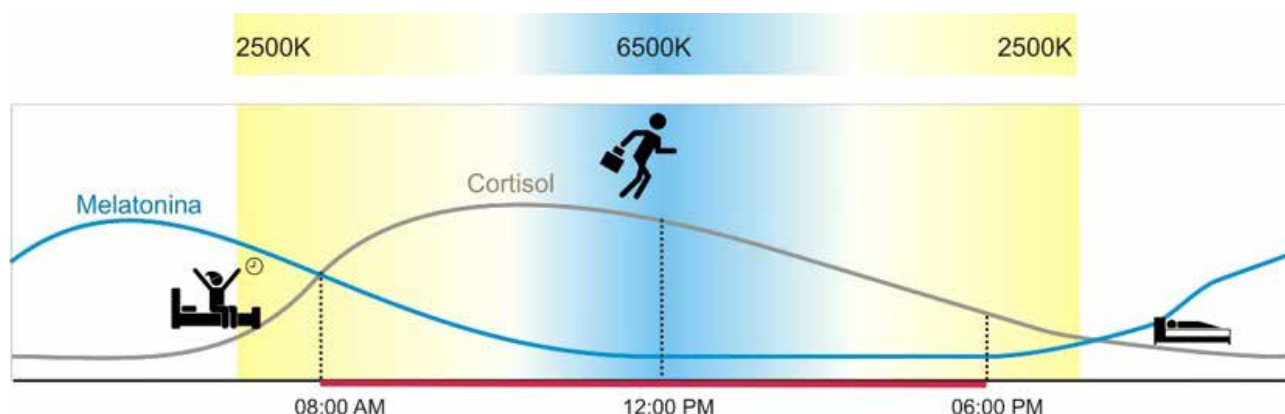

La gráfica anterior muestra nuestro cambio hormonal durante el día de acuerdo con la temperatura del color: el cortisol es nuestra hormona del despertar, mientras que la melatonina controla nuestro ritmo de sueño. Un color más cálido es más relajante, mientras que un color más frío crea un ambiente motivador.

Blanco ajustable: la luz en interiores sigue nuestro ritmo circadiano

Gracias a la continua mejora de la tecnología LED, las principales empresas en el campo de la iluminación por LED ofrecen ahora productos que cambian el blanco de la luz de cálido (2500K) a frío (6000K) siguiendo el comportamiento del blanco natural.

Esta característica recibe el nombre de blanco ajustable o cambio de temperatura del color Kelvin o CCT (Temperatura de Color Correlacionada), siendo dicha característica la capacidad de cambiar la temperatura (K) del color de la luz. Gracias al Blanco Ajustable podemos personalizar la iluminación ayudando a conseguir un funcionamiento saludable de nuestros ritmos circadianos, mejorando nuestro humor, rendimiento y sentido del bienestar. Dicha simulación de la luz solar es ideal, por ejemplo, para las oficinas con poco acceso a los beneficios de la luz solar, ayudándonos a estar en forma todo el día ya que las condiciones de una iluminación estática pueden perturbar nuestros ritmos biológicos.

A continuación se incluyen algunos ejemplos de temperatura del color:



La solución de Carlo Gavazzi optimiza el ambiente

El sistema UWP 3.0 puede ser utilizado para imitar el ciclo natural de la luz solar, o puede ser programado para crear ambientes específicos en ciertos momentos del día. Pueden escogerse períodos más largos de luz motivadora en horas punta (6000K), o ir cambiando suavemente entre entornos de luz relajante y entornos de luz motivadora (2500K) dependiendo de las horas de trabajo y de descanso durante el día. Los sistemas pueden ser previamente programados de acuerdo con las necesidades del usuario o ser instalados

in situ y ser actualizados en cualquier momento. Gracias al reloj astronómico integrado, la salida y puesta del sol pueden ser automáticamente calculadas en función del lugar y la temperatura del color puede ser seleccionada en función de las necesidades del espacio ocupado.

Los calendarios pueden ser configurados para cambiar de una luz cálida a una luz fría o el usuario puede seleccionar ambientes manualmente mediante pulsadores o por medio de smart-phone, tablet, etc.

Espacios de trabajo atractivos

Las personas representan el recurso más importante que una empresa debe cuidar: implicación, buen humor y compromiso pueden ser fácilmente reforzados cuidando el

espacio de trabajo en términos de nivel de CO₂, temperatura e iluminación.



Mejorar el rendimiento y eficiencia de las personas

En lo que se refiere a la luz interior de un entorno de trabajo, la iluminación blanca ajustable puede:

- **Mejorar la productividad**
- **Mejorar el bienestar del personal**
- **Crear un espacio de trabajo dinámico**
- **Aportar flexibilidad a los espacios multiuso**

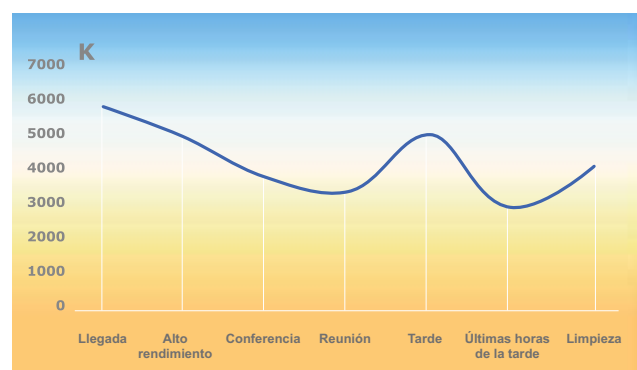

El diagrama anterior muestra un ejemplo de diferentes escenarios para proporcionar la atmósfera perfecta para cada actividad durante un día de trabajo: temperaturas de color más frías para ayudar a la concentración y centrar la atención o para compensar la caída de los niveles de energía por la tarde, temperaturas más cálidas durante las

actividades que exigen creatividad y cooperación. Gracias a la flexible y completa solución de Carlo Gavazzi, la satisfacción de los empleados puede mejorarse fácilmente optimizando la temperatura y brillo del color para proporcionar un mejor confort visual.

Control DALI

Control DALI de blanco ajustable

Motivación en espacios educativos

Gracias al sistema UWP 3.0 los profesores pueden maximizar fácilmente la curva de aprendizaje de los

estudiantes activando el ambiente luminoso perfecto para cada una de las actividades diarias.



El escenario perfecto para facilitar el aprendizaje

En un entorno educativo la iluminación blanca ajustable puede:

- **Mejorar la concentración**
- **Mejorar los resultados del aprendizaje**
- **Crear un ambiente dinámico**
- **Ajustar la iluminación de acuerdo con las necesidades de aprendizaje**

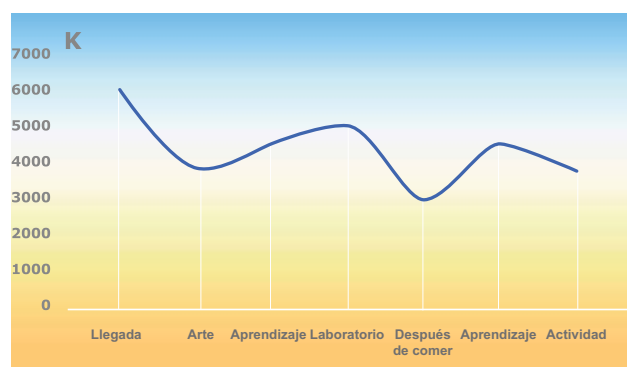

El diagrama anterior muestra un ejemplo de diferentes escenarios en los que se debe obtener la atmósfera perfecta para cada una de las actividades durante una jornada escolar: temperaturas de color más frías para ayudar a la concentración y centrar la atención durante las pruebas en laboratorio, temperaturas más cálidas durante las actividades

que exigen creatividad y cooperación o relajación. Los niveles prefijados de luz y el color pueden ser programados de acuerdo con las actividades semanales. Al mismo tiempo los profesores pueden personalizar la configuración para conseguir un mayor control individualizado de la iluminación del ambiente de aprendizaje.

Entorno sanitario de alta calidad

La solución de blanco ajustable de Carlo Gavazzi contribuye a la recuperación y bienestar de los pacientes: clínicas, hospitales, residencias de la tercera edad o viviendas tuteladas. La posibilidad de cambiar la

intensidad y la temperatura del color de la luz según las necesidades de las personas mejora la calidad de dicha asistencia.



Tiempo de recuperación más corto

En los entornos de asistencia sanitaria, la iluminación de blanco ajustable puede:

- Reducir el tiempo de recuperación
- Mejorar las pautas de sueño del paciente
- Permitir a los pacientes controlar su ambiente
- Mejorar la calidad del cuidado sanitario

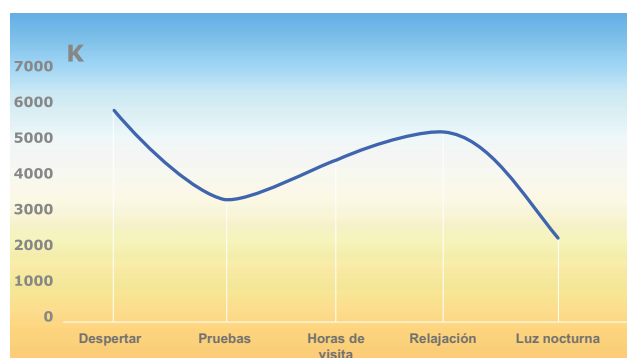

El diagrama anterior muestra un ejemplo de escenarios para conseguir la atmósfera perfecta a cualquier hora del día en un entorno de asistencia sanitaria: temperaturas del color más frías para acelerar el reloj corporal interno durante la mañana y temperaturas más cálidas para la relajación. Los niveles de luz prefijados y el color pueden ser programados

en función de la hora del día, pero al mismo tiempo los pacientes pueden personalizar los preajustes para conseguir un mayor confort, mejorando su satisfacción. Un lugar de trabajo estimulante anima a los profesionales de la salud y mejora su bienestar y eficiencia.

Control DALI

Sistema completo de Carlo Gavazzi



Miembro de

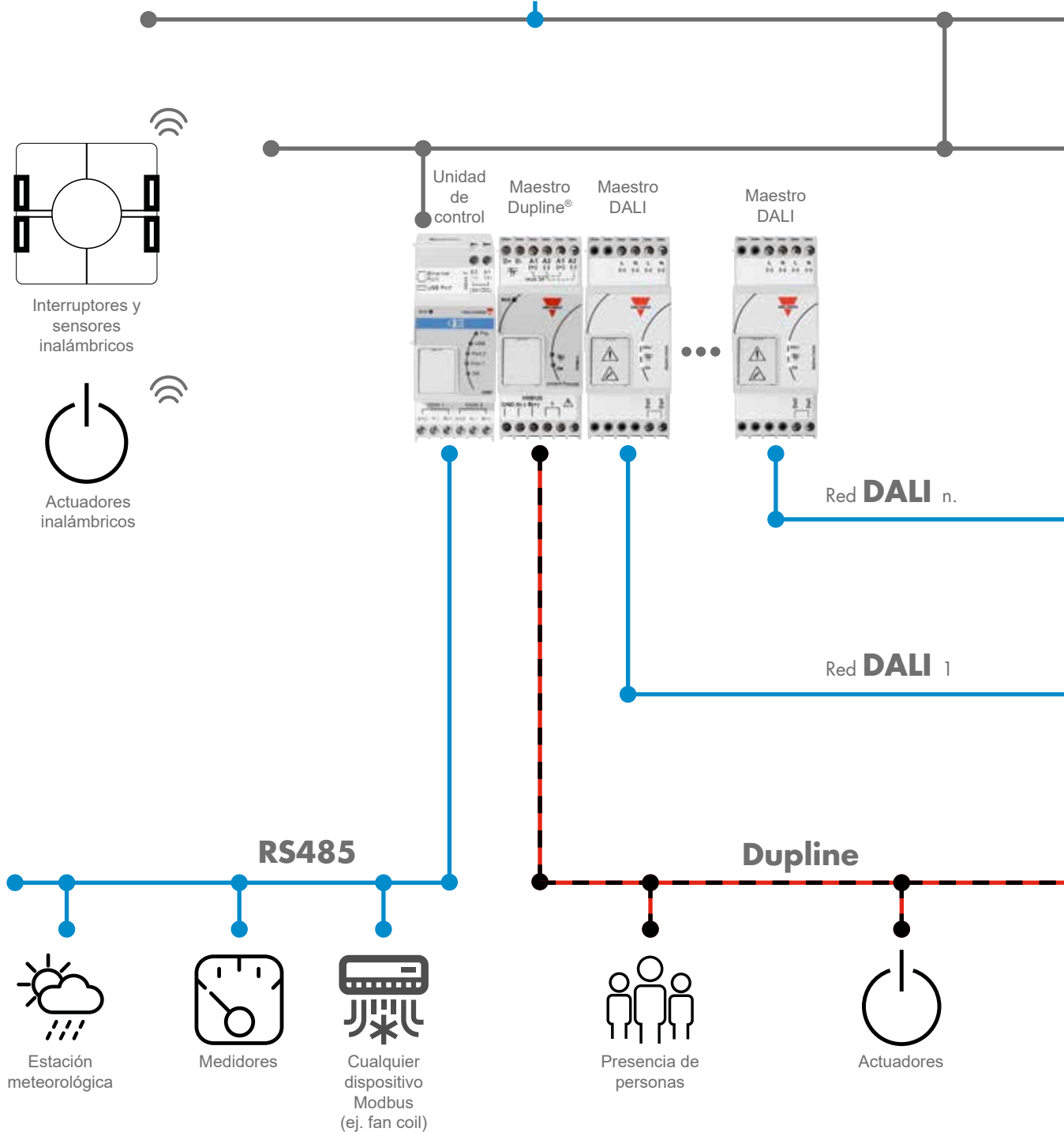



Ethernet/BACnet/Modbus TCP/IP

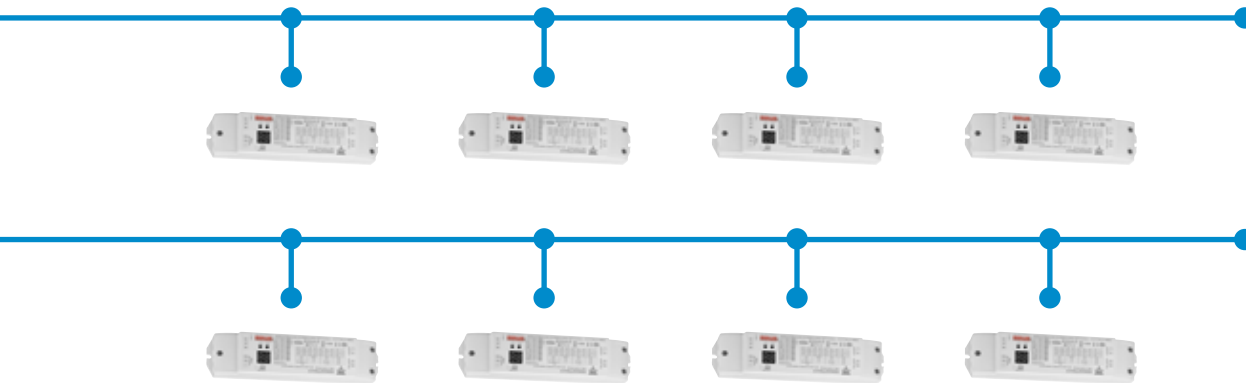

Sensores ambientales
(temperatura, humedad, CO₂)

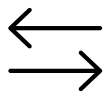

Entradas/salidas
analógicas (4-20mA, 0-10V...)

Control DALI

Un solo toque para el escenario perfecto

Para aprovechar al máximo la energía consumida por el edificio y para adaptar el color y sensación de un espacio a las necesidades y deseos del usuario son pocos los elementos que necesita el sistema de Carlo Gavazzi.

Aurora y Eunica

Para permitir al usuario cambiar la iluminación de acuerdo con la actividad o humor en el que se encuentra: Eunica y Aurora son pulsadores con 4 botones y de dimensiones 55x55 y 44x44. Cada pulsador es totalmente programable.

También están disponibles como solución inalámbrica.



Sensor de presencia y movimiento

Para encender la luz solo cuando es necesario hay que utilizar un sensor de presencia: si además se dispone de sensor de luminosidad como el de Carlo Gavazzi, no se necesita nada más para obtener un total aprovechamiento de la luz solar. El sensor está disponible en diferentes formas y opciones de montaje.



Control remoto elegante y funcional

También puede establecerse fácilmente la situación perfecta o la estrategia perfecta de ahorro de energía utilizando un smart-phone, tablet, PC o la pantalla SmartHub de Carlo Gavazzi.

Simplemente utilizando su dispositivo inteligente

Cualquier dispositivo inteligente puede ser convertido en un controlador remoto para modificar los niveles de temperatura del color entre 2700K y 6500K o incluso cambiar los niveles

de intensidad para un ajuste CCT en particular. Las páginas de la aplicación pueden ser fácilmente personalizadas.

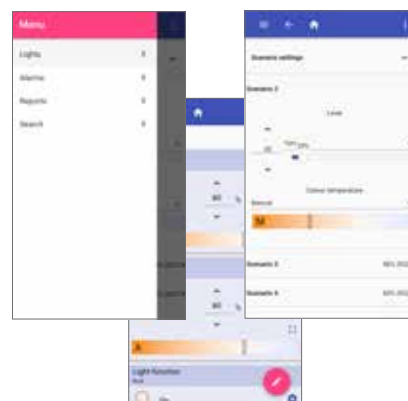

Con un solo toque

Para el control centralizado de las estancias, la pantalla SmartHub es la solución adecuada: las páginas pueden ser personalizadas con imágenes o iconos y cualquier comando/escenario programado en el UWP 3.0 se cambia con un solo toque

del dedo. Las pantallas son de 4" o de 7" y se instalan en pared.



Todo bajo control

Cualquier PC puede ser convertido en un interfaz configurable para controlar la instalación. De la misma manera que se crean las páginas para la pantalla, también pueden ser

personalizadas para cualquier PC con Windows, independientemente de las dimensiones de pantalla.



NUESTRA RED DE DISTRIBUCIÓN EN EUROPA

AUSTRIA

Carlo Gavazzi GmbH
Ketzergergasse 374,
A-1230 Wien
Tel: +43 1 888 4112
Fax: +43 1 889 10 53
office@carlo gavazzi.at

FRANCE

Carlo Gavazzi Sarl
Zac de Paris Nord II, 69, rue de la Belle Etoile,
F-95956 Roissy CDG Cedex
Tel: +33 1 49 38 98 60
Fax: +33 1 48 63 27 43
french.team@carlo gavazzi.fr

ITALY

Carlo Gavazzi SpA
Via Milano 13,
I-20020 Lainate
Tel: +39 02 931 761
Fax: +39 02 931 763 01
info@gavazziacbu.it

SPAIN

Carlo Gavazzi SA
Avda. Iparraguirre, 80-82,
E-48940 Leioa (Bizkaia)
Tel: +34 94 480 4037
Fax: +34 94 431 6081
gavazzi@gavazzi.es

BELGIUM

Carlo Gavazzi NV/SA
Mechelsesteenweg 311,
B-1800 Vilvoorde
Tel: +32 2 257 4120
Fax: +32 2 257 41 25
sales@carlo gavazzi.be

GERMANY

Carlo Gavazzi GmbH
Pfnorstr. 10-14
D-64293 Darmstadt
Tel: +49 6151 81000
Fax: +49 6151 81 00 40
info@gavazzi.de

NETHERLANDS

Carlo Gavazzi BV
Wijkermeerweg 23,
NL-1948 NT Beverwijk
Tel: +31 251 22 9345
Fax: +31 251 22 60 55
info@carlo gavazzi.nl

SWEDEN

Carlo Gavazzi AB
V:a Kyrkogatan 1,
S-652 24 Karlstad
Tel: +46 54 85 1125
Fax: +46 54 85 11 77
info@carlo gavazzi.se

DENMARK

Carlo Gavazzi Handel A/S
Over Hadstenevej 40,
DK-8370 Hadsten
Tel: +45 89 60 6100
Fax: +45 86 98 15 30
handel@gavazzi.dk

GREAT BRITAIN

Carlo Gavazzi UK Ltd
4.4 Frimley Business Park,
Frimley, Camberley, Surrey GU16 7SG
Tel: +44 1 276 854 110
Fax: +44 1 276 682 140
sales@carlo gavazzi.co.uk

NORWAY

Carlo Gavazzi AS
Melkeveien 13,
N-3919 Porsgrunn
Tel: +47 35 93 0800
Fax: +47 35 93 08 01
post@gavazzi.no

SWITZERLAND

Carlo Gavazzi AG
Verkauf Schweiz/Vente Suisse
Sumpfstrasse 3,
CH-6312 Steinhausen
Tel: +41 41 747 4535
Fax: +41 41 740 45 40
info@carlo gavazzi.ch

FINLAND

Carlo Gavazzi OY AB
Ahventie, 4 B,
FI-02170 Espoo
Tel: +358 9 756 2000
myynti@gavazzi.fi

PORTUGAL

Carlo Gavazzi Lda
Rua dos Jerónimos 38-B,
P-1400-212 Lisboa
Tel: +351 21 361 7060
Fax: +351 21 362 13 73
carlo gavazzi@carlo gavazzi.pt

NUESTRA RED DE DISTRIBUCIÓN EN AMÉRICA

USA

Carlo Gavazzi Inc.
750 Hastings Lane,
Buffalo Grove, IL 60089, USA
Tel: +1 847 465 6100
Fax: +1 847 465 7373
sales@carlo gavazzi.com

CANADA

Carlo Gavazzi Inc.
2660 Meadowvale Boulevard,
Mississauga, ON L5N 6M6, Canada
Tel: +1 905 542 0979
Fax: +1 905 542 22 48
gavazzi@carlo gavazzi.com

MEXICO

Carlo Gavazzi Mexico S.A. de C.V.
Calle La Montaña no. 28, Fracc. Los Pastores
Naucalpan de Juárez, EDOMEX CP 53340
Tel & Fax: +52.55.5373.7042
mexicosales@carlo gavazzi.com

BRAZIL

Carlo Gavazzi Automação Ltda. Av.
Francisco Matarazzo, 1752
Conj 2108 - Barra Funda - São Paulo/SP
Tel: +55 11 3052 0832
Fax: +55 11 3057 1753
info@carlo gavazzi.com.br

NUESTRA RED DE DISTRIBUCIÓN EN ASIA Y EL PACÍFICO

SINGAPORE

Carlo Gavazzi Automation Singapore Pte. Ltd.
61 Tai Seng Avenue #05-06
Print Media Hub @ Paya Lebar iPark
Singapore 534167
Tel: +65 67 466 990
Fax: +65 67 461 980
info@carlo gavazzi.com.sg

MALAYSIA

Carlo Gavazzi Automation (M) SDN. BHD.
D12-06-G, Block D12,
Pusat Perdagangan Dana 1,
Jalan PJU 1A/46, 47301 Petaling Jaya,
Selangor, Malaysia.
Tel: +60 3 7842 7299
Fax: +60 3 7842 7399
sales@gavazzi-asia.com

CHINA

Carlo Gavazzi Automation
(China) Co. Ltd.
Unit 2308, 23/F.,
News Building, Block 1, 1002
Middle Shennan Zhong Road,
Shenzhen, China
Tel: +86 755 83699500
Fax: +86 755 83699300
sales@carlo gavazzi.cn

HONG KONG

Carlo Gavazzi Automation
Hong Kong Ltd.
Unit 3 12/F Crown Industrial Bldg.,
106 How Ming St., Kwun Tong,
Kowloon, Hong Kong
Tel: +852 23041228
Fax: +852 23443689

NUESTROS CENTROS DE DESARROLLO Y PRODUCCIÓN

DENMARK

Carlo Gavazzi Industri A/S
Hadsten

MALTA

Carlo Gavazzi Ltd
Zejtun

ITALY

Carlo Gavazzi Controls SpA
Belluno

LITHUANIA

Uab Carlo Gavazzi Industri Kaunas
Kaunas

CHINA

Carlo Gavazzi Automation (Kunshan) Co., Ltd.
Kunshan

SEDE CENTRAL

Carlo Gavazzi Automation SpA
Via Milano, 13
I-20020 - Lainate (MI) - ITALY
Tel: +39 02 931 761
info@gavazziautomation.com

CARLO GAVAZZI
Automation Components

Energy to Components!

www.gavazziautomation.com

