

Honeywell Home



Lista de precios 2019 **Lista de preços 2019**

Validez 1 Enero 2019 - Início 1 Janeiro 2018

novedades 2019

lançamentos 2019

1



Receptor de 2 canales para T6R | Cap. 1 | Pag. 22
 Módulo de relé inalámbrico de 2 canales para T6R
Módulo relé sem fios 2 canais para T6R

1



T3 | Cap. 1 | Pag. 30
 Termostato programable serie T3, con versión cableada e inalámbrica
Termóstato programável série T3, versão cablagem e sem fios

2



EW600 | Cap. 2 | Pag. 56
 Contadores de energía mecánicos para calefacción y refrigeración con comunicación RF
Contadores de energia mecânicos para aquecimento e refrigeração com comunicação RF

2



EW701 | Cap. 2 | Pag. 56
 Contadores de energía ultrasónicos para calefacción con comunicación RF
Contadores de energia por ultrasons para aquecimento com comunicação RF

5



Kombi-TRV | Cap. 5 | Pag. 106
 Válvula termostatizable de equilibrio dinámico
Válvula termostatizado de equilíbrio dinâmico

8



F74CS | Cap. 8 | Pag. 152
 Filtro con lavado a contracorriente de gran capacidad serie Primus DN40 y DN50
Filtro com lavagem a contra-corrente de grande capacidade serie Primus DN40 e DN50

8



FK74CS | Cap. 8 | Pag. 156
 Filtro con válvula reductora y lavado a contracorriente serie Primus DN40 y DN50
Filtro com válvula redutora e lavagem a contra-corrente serie Primus DN40 e DN50

1 Soluciones connected climatización individual y centralizada *Soluções connected aquecimento individual e centralizado*

Evohome Connected	<i>Evohome Connected</i>
Evohome Security	<i>Evohome Security</i>
Y87 Connected	<i>Y87 Connected</i>
Cronotermostato Inteligente Connected	<i>Cronotermostato inteligente Connected</i>
Cronotermostatos	<i>Cronotermostatos</i>
Termostatos de ambiente	<i>Termóstatos de ambiente</i>
Control de Fan-coil	<i>Controlo de Fan-coil</i>
Accesorios Evohome Connected	<i>Acessórios Evohome Connected</i>
Suelo radiante	<i>Piso radiante</i>
Detectores de CO y gas	<i>Detetores de CO y Gas</i>
Timbres Inalámbricos	<i>Campainhas sem fios</i>
Timbres cableados	<i>Campainhas com fios</i>

2 Medición de energía y consumos *Medição de energia e consumos*

Sistemas de repartidores de costes de calor	<i>Sistemas distribuidores de custos de aquecimento</i>
Sistemas para agua sanitaria	<i>Sistemas para água sanitaria</i>
Contadores de energía mecánicos y por ultrasenidos	<i>Contadores de energia mecánicos e por ultrasens</i>
Caudalímetros y calculadores	<i>Fluxímetros e calculadores</i>
Contadores para agua sanitaria	<i>Contadores para água quente sanitaria</i>
Centrales para contadores	<i>Centrais para contadores</i>

3 Módulos de contabilización *Módulos de contabilização*

Módulos de contabilización *Módulos de contabilização*

4 Válvulas y actuadores *Válvulas e actuadores*

Válvulas de zona motorizadas	<i>Válvulas de zona motorizadas</i>
Válvulas de control de bola	<i>Válvulas de controlo de esfera</i>
Válvulas lineales pequeñas y de fancoils	<i>Válvulas lineares pequenas e de fan-coils</i>
Actuadores para válvulas lineales pequeñas	<i>Actuadores para pequena válvulas lineares</i>
Válvulas rotativas	<i>Válvulas rotativas</i>
Actuadores rotativos	<i>Actuadores rotativos</i>
Válvulas lineales	<i>Válvulas lineares</i>
Actuadores lineales	<i>Actuadores lineares</i>

5 Válvulas Termostáticas *Válvulas Termostáticas*

Cuerpos de válvula y detentores at concept	<i>Racores de compressão at concept</i>
Racores de compresión at concept	<i>Corpos de válvula e detentores Linha Design</i>
Cuerpos de válvula y detentores - Línea Design	<i>Racores de compressão - Linha Design</i>
Racores de compresión - Línea Design	<i>Cabeças termostáticas</i>
Cabezales termostáticos	<i>Válvulas para água quente sanitaria e aquecimento</i>
Válvulas para agua caliente sanitaria y calefacción	
Corpos de válvula e detentores - at concept	

6 Componentes para centrales térmicas *Componentes para centrais térmicas*

Válvulas y grupo de llenado	<i>Separador de aire y lodos</i>
Separador de aire y lodos	<i>Válvulas de segurança</i>
Válvulas de seguridad	<i>Regulador de combustão</i>
Regulador de combustión	<i>Misturadoras termostáticas</i>
Mezcladoras termostáticas	<i>Válvulas protecção contra legionella</i>
Válvulas protección contra legionella	<i>Válvulas de pressão diferencial</i>
Válvulas de presión diferencial	<i>Purgadores de ar automáticos</i>
Purgadores de aire automáticos	<i>Válvulas de equilibrio</i>
Válvulas de equilibrio	<i>Válvulas de estabilização</i>
Válvulas estabilizadoras	
Válvulas e grupo de quantidade	

7 Equilibrado Hidráulico *Equilíbrio hidráulico*

Transmisores de presión	<i>Sensores y detector de fluxo</i>
Presostatos y detector de flujo	<i>Aquastat® para aquecimento e águas</i>
Aquastat® para calefacción y ACS	<i>Humidostatos de ambiente e conduto</i>
Humidostatos de ambiente y conduto	<i>Componentes par ar comprimido</i>
Componentes para aire comprimido	
Transmissores de pressão	

8 Válvulas reductoras de presión y filtros para agua *Válvulas reductoras de pressão e filtros para água*

Válvulas reductoras de presión	<i>Filtros roscados/flanges</i>
Filtros roscados/bridas	<i>Combinaciones de reductora + filtro</i>
Combinación válvula reductora + filtro	<i>Filtros combináveis</i>
Filtros combinables	<i>Grupo compacto de fomicimento de agua</i>
Grupo compacto de suministro de agua	<i>Programadores para filtros</i>
Programadores para filtros	<i>Filtros em "Y" roscados/flanges</i>
Filtros en "Y" roscados/bridas	
Válvulas reductoras de presión	

9 Válvulas de control automático *Válvulas de controlo automático*

Válvulas de control automático	<i>Válvulas de controlo automático</i>
--------------------------------	--

10 Válvulas de retención y desconectores hidráulicos *Válvulas de retenção e desconectores hidráulicos*

Válvulas de retención	<i>Válvulas de retenção</i>
Desconectores hidráulicos roscados/bridas	<i>Desconectores hidráulicos roscados/flanges</i>

11 Accesorios y recambios *Acessórios e reposições*

Accesorios y recambios - Línea Agua	<i>Acessórios e reposições - Linha Agua</i>
Accesorios y recambios - Línea Confort	<i>Acessórios e reposições - Linha Conforto</i>
Gráfico de selección de válvulas de agua	<i>Gráfico de selecção de válvulas de água</i>

12 Apéndice *Apéndice*

Índice general alfanumérico	<i>Índice geral alfanumérico</i>
Condiciones generales de venta	<i>Condições gerais de venda</i>
Contactos Directos	<i>Contactos Directos</i>



resideo

Quiénes somos

Resideo es un proveedor global, líder en soluciones de confort y seguridad para el hogar, presente en más de 150 millones de hogares y 15 millones de instalaciones residenciales al año.

En octubre de 2018 Resideo se escindió de Honeywell International Inc., constituyéndose como una empresa independiente. Resideo es un negocio de 4.500 millones de dólares que pone a las personas a cargo del confort, la seguridad y la eficiencia energética de sus hogares y es el principal distribuidor a nivel global de productos de seguridad, contra-incendios y baja tensión.

Creamos tecnología y soluciones inteligentes que se integran a la perfección con la vida de nuestros clientes. Y construimos estas soluciones en nuestra experiencia heredada de más de 130 años cuidando de los hogares, los lugares de trabajo y de la gente que los habita.

Con productos bajo la licencia de marca Honeywell Home, trabajamos con más de 110.000 profesionales, más de 3.000 distribuidores, y más de 1.200 fabricantes de equipos, grandes superficies y comercio online. Más de 4,7 millones de clientes usan dispositivos conectados de Resideo en sus hogares, los cuales proporcionan acceso a control, monitorización y alertas.

En números

14.500

EMPLEADOS



150

MILLONES
HOGARES
con productos
Honeywell Home

#1



DISTRIBUIDOR
GLOBAL
PRODUCTOS DE SEGURIDAD



INSTALACIÓN DE
15 MILLONES
de sistemas al año

\$4.500M

EN VENTAS
(2017)



4,7 MILLONES
USUARIOS
CONECTADOS

CONTROL FÁCIL DE LA TEMPERATURA

Termostato programable **Serie T4**

La solución más completa para cada aplicación. Fácil de instalar y configurar, es compatible con cualquier caldera e instalación. La serie T4 ofrece una amplia pantalla luminosa e intuitiva. Con 4 o 6 ajustes de temperatura independientes y Modo Vacaciones, ofrece tres modelos para cubrir todas las necesidades del usuario.



T4

Versión estándar conectada con cable



T4R

Versión inalámbrica con control opcional OpenTherm a través del receptor



T4M

Versión modulante conectada con cable, con información OpenTherm de la caldera en pantalla

Termostato programable **Serie T3**

La primera elección para múltiples aplicaciones. Con un diseño sencillo y moderno, ha sido creado para hacer el control de la calefacción más sencillo e intuitivo para los usuarios. Con 4 ajustes de temperatura independientes y pantalla retro iluminada, está disponible en versión cableada o inalámbrica.



T3

Versión estándar conectada con cable



T3R

Versión inalámbrica

Honeywell Home

CONTROL INTELIGENTE DE CALEFACCIÓN



Termostato programable T6

Siéntase cómodo con una marca de confianza.

El T6 le ofrece un control intuitivo de la calefacción y que incorpora las mejores características de los modernos dispositivos conectados.



"Pensado para los instaladores, diseñado para los usuarios"



La interfaz de usuario es sumamente intuitiva y ofrece ajustes fáciles y óptimos de la calefacción



Control automatizado e inteligente de las calderas (incluido el control OpenTherm)



El acceso a través de un dispositivo móvil permite a los usuarios controlar su sistema de calefacción desde dondequiera que esté



Programación basada en la ubicación (geo-fencing) que agrega una capa adicional automatizada de control, ajustando la calefacción en casa del usuario en función de su ubicación







CONFORT, EFICIENCIA, SEGURIDAD.





DISPONIBLE EN
Google play

Disponible en
App Store









Termostato inteligente T6

-  Control vía Smartphone/ Tablet
-  Wi-Fi incorporada
-  Pantalla táctil
-  Geofencing (control basado en la ubicación)
-  Programación semanal con 6 periodos
-  Funciones inteligentes de optimización







Cámara de Seguridad C1

-  720p HD
Ángulo de 135°
-  Envío de notificaciones a Smartphone y Tablet
-  Visión nocturna
-  2 áreas de vigilancia regulables
-  Audio bidireccional
-  Almacenamiento seguro en la Nube y en tarjeta SD
-  Geofencing para encendido/apagado
-  Detección de sonidos inteligente (alarmas humo y CO)

Cámara de Seguridad C2

-  1080p HD
Ángulo de 145°
-  Envío de notificaciones a Smartphone y Tablet
-  Visión nocturna
-  4 áreas de vigilancia regulables
-  Audio bidireccional
-  Almacenamiento seguro en la Nube y en tarjeta SD
-  Geofencing para encendido/apagado
-  Detección de sonidos inteligente (alarmas humo y CO y llanto niños)

Detector Wi-Fi de fugas y congelación

-  Detección de fugas
-  Detección de congelación
-  Envío de notificaciones a Smartphone y Tablet
-  Wi-Fi incorporada
-  Sensores de temperatura y humedad integrados
-  Fácil instalación
-  Funcionamiento con pilas

REGULACIÓN POR ZONAS Y SEGURIDAD

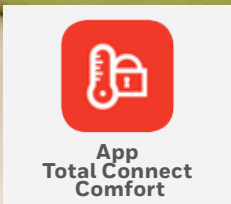

Crea la perfecta zona de confort **evohome Wi-Fi**



Regulación inteligente por zonas

Tiene sentido calentar solo las zonas de la casa que se utilizan. Con evohome puede crear zonas inteligentes, que pueden ser todas las habitaciones o la cocina y el comedor.



Optimice su comodidad

¿Qué ambientes calentar? ¿A qué temperatura y cuándo? Es muy simple con evohome. No se trata solo de encender y apagar la calefacción. Se trata de ajustar la temperatura para distintos momentos del día, para cada zona, para toda la semana.



Control y ahorro de energía

Con evohome puede encender y apagar la calefacción, subirla o bajarla, con nuestra App Total Connect Comfort. Utilizando la calefacción donde y cuando lo necesite y utilizando la zonificación inteligente puede ahorrar hasta un 40% * en las facturas de energía.

"evohome Wi-Fi le permite tener más control, ambiente por ambiente, de una forma sencilla y eficiente."



"evohome permite dividir la vivienda en zonas (hasta 12) y elegir la temperatura deseada a la hora deseada, en la zona deseada."

Se instala sin obras ni cables, gracias a la radiofrecuencia

- El sistema es fácil de usar por su pantalla táctil
- Compatible con todas las instalaciones de calefacción con radiadores

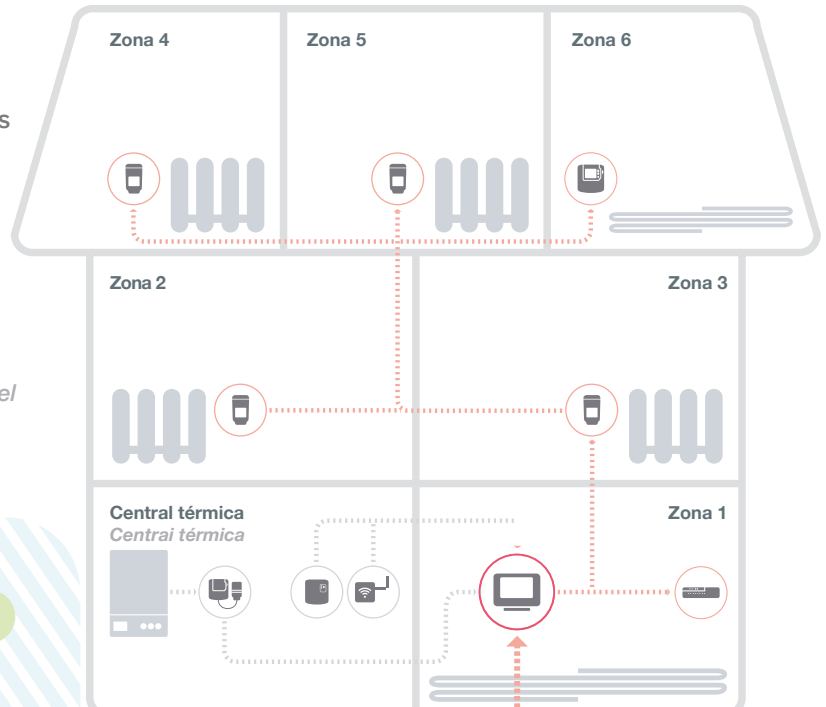
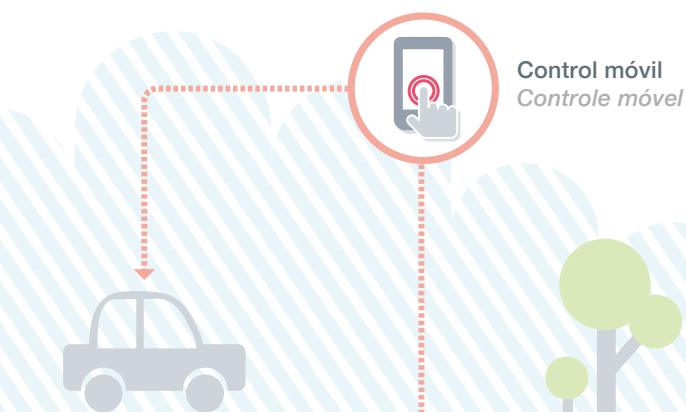

Termostato inalámbrico Y87 Connected

Control de calefacción simple y conveniente

Cuando se conecta a la pasarela de comunicación, permite al usuario gestionar la calefacción desde su Smartphone.



Fácil de usar

Para ajustar la temperatura deseada, simplemente gire el dial del termostato en sentido horario para aumentar y en sentido antihorario para reducir

Control a distancia

Manejo simple y gestión precisa gracias a la App para iOS y Android

Fácil de instalar

El termostato Y87 funciona por radiofrecuencia, sin cables

Seguridad, protección, confort con **evohome security**

Un sistema inteligente, inalámbrico, de seguridad y protección que conecta las personas a sus casas, allí donde estén.

Administrable con la aplicación Total Connect Comfort, lo mismo que evohome Wi-Fi e Y87



CONTADORES DE AGUA Y ENERGÍA

Lectura sencilla y sin molestias gracias a la radiofrecuencia

Los contadores de agua y energía con comunicación por radiofrecuencia proporcionan la solución ideal para dar a sus clientes un sistema completo de lecturas de consumos de agua y energía sin necesidad de acceder a las viviendas.



"Buenos resultados medibles... para todos los usos"



Medición del consumo de agua

Los contadores de agua para usos domésticos e industriales de Honeywell Home miden con precisión el consumo de agua fría y caliente. Si así lo solicita, podemos configurar la instalación de su hogar para lecturas de contador por M-Bus o inalámbricas y remotas. En ciertos países, es obligatorio utilizar y cambiar periódicamente los contadores de agua.



Medición del consumo de energía para calefacción

Los contadores de energía Honeywell Home para viviendas y grandes volúmenes de consumo miden con precisión la cantidad de energía consumida para la calefacción o la climatización. Están disponibles con caudalímetros (impulsor) o como contadores ultrasónicos muy robustos y se pueden preparar para realizar lecturas remotas.



Uso de las lecturas remotas

La función de lectura remota de Honeywell Home permite la lectura de contadores sin necesidad de acudir físicamente al lugar de instalación del contador. La lectura se puede llevar a cabo en un punto central del edificio, hasta la lectura automática de zonas urbanas al completo con un suministro periódico de todos los datos necesarios en un formato específico o a través del centro de control de sistemas del edificio.

EQUILIBRADO HIDRÁULICO

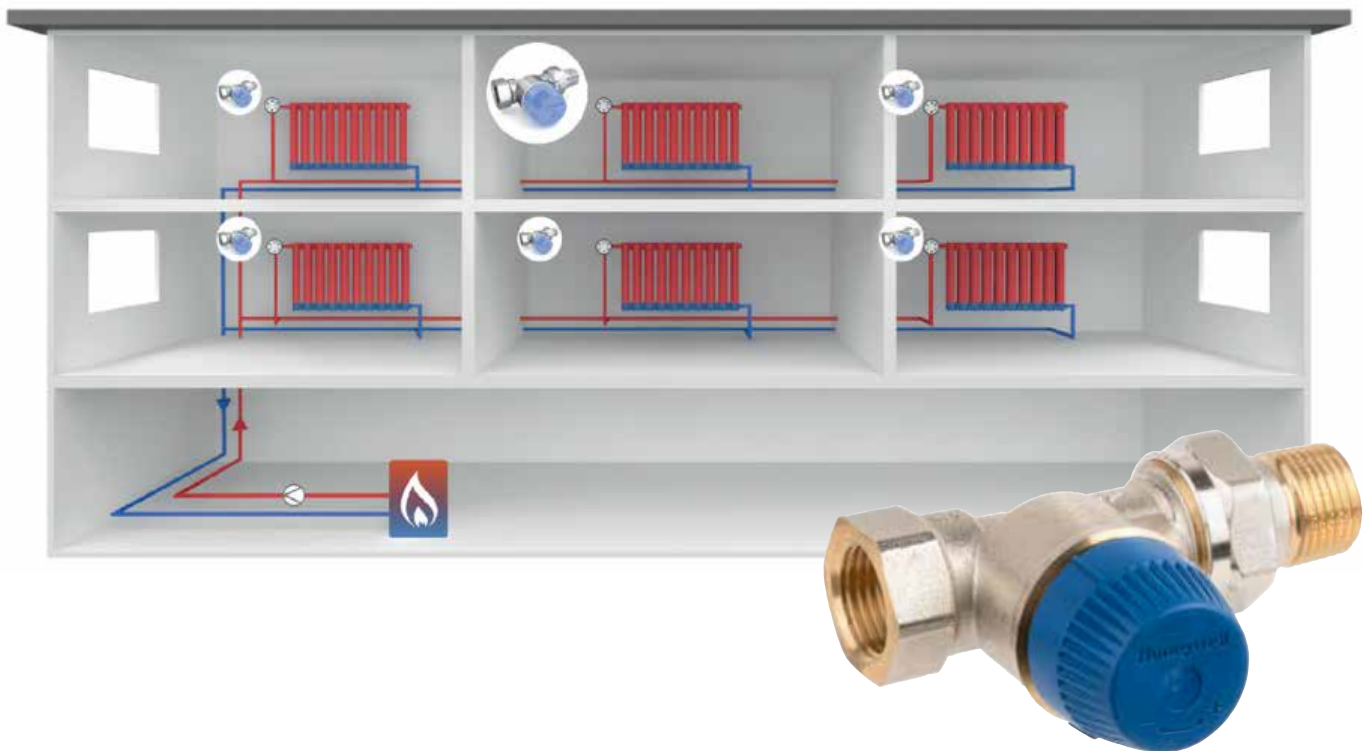



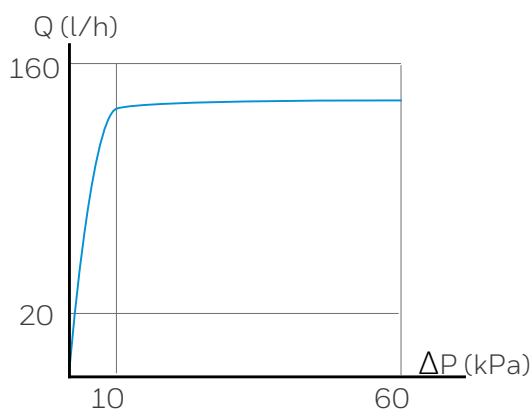

Válvula de radiador termostaticizable de equilibrado dinámico **Kombi-TRV**

La nueva Kombi-TRV es una solución muy efectiva para el equilibrado hidráulico en sistemas convencionales de calefacción a dos tubos. Se instala en lugar de las válvulas termostáticas para radiadores (TRV) convencionales y garantiza una distribución óptima de la calefacción.

“eficiencia energética, aumento del confort y funcionamiento silencioso”



-  Distribución uniforme de la calefacción en todo el sistema, independientemente de lo que ocurra en el resto de radiadores
-  Mejora del confort térmico. Sin derroche energético
-  Funcionamiento silencioso
-  Fácil instalación y puesta en marcha. Ajuste sencillo del caudal sin cálculos complejos.

SOLUCIONES PARA AGUA POTABLE

"El agua es vida
lo mantenemos limpio
y reducimos el desperdicio,
de una manera simple"

El agua es vida

Los filtros y los filtros-reductores forman parte de competencias clave de Honeywell Home y son excepcionales en cuanto a fiabilidad, duración, facilidad de instalación y sencillez de mantenimiento.



**PrimusPlus
FK74CS**
Filtro para agua fría
con válvula reductora
de presión

La solución más confiable para el control de la presión

Los reductores-estabilizadores de presión Honeywell Home protegen las tuberías, las válvulas y los electrodomésticos de los daños que una presión excesiva podría causar. Los reductores contribuyen así mismo a reducir el consumo de agua.



Válvula reductora de presión
de acero inoxidable con
vaso de acero inoxidable.
D06FIB

Soluciones seguras para la calidad del agua potable

El reflujó, sifonado y contrapresión del agua contaminada representan las mayores amenazas para los sistemas hidráulicos y las redes de suministro de agua. Los desconectores Honeywell Home están homologados para la protección de líquidos con nivel de riesgo hasta la categoría 4.



Desconector hidráulico
de acero inoxidable
categoría 4
BA295

1.01 - Evohome Security	14	1.09 Termostatos modulantes opentherm®	35
<i>1.01 - Evohome Security</i>	14	<i>1.09 Termostatos modulantes opentherm®</i>	35
Sistema inteligente de seguridad y protección radiofrecuencia para el hogar, con gestión remota mediante la app Total Connect Comfort	14	Cronotermostato inteligente Connected T6 y T6R	35
<i>Sistema inteligente de segurança e proteção por radiofrequências para o lar, com gestão remota através da app total connect comfort</i>	14	<i>Cronotermostato inteligente Connected T6 y T6R</i>	35
1.02 - Detección y cámaras de seguridad connected	20	Cronotermostato T4R y T4M	35
<i>1.02 - Deteção e câmaras de segurança connected</i>	20	<i>Cronotermostato T4R y T4M</i>	35
Detector Wi-Fi de fugas de agua y congelación W1	20	Termostato de ambiente digital cableado	35
<i>Detetor Wi-Fi de fugas de água e congelamento W1</i>	20	<i>Termóstato de ambiente digital com cablagem</i>	35
Cámara de Seguridad Wi-Fi C1	21	Termostato de ambiente digital inalámbrico	35
<i>Câmara de segurança por Wi-Fi 1</i>	21	<i>Termóstato de ambiente digital sem fios</i>	35
Cámara de Seguridad Wi-Fi C2	21	Receptor modulante OpenTherm®	35
<i>Câmara de segurança por Wi-Fi 2</i>	21	<i>Receptor modulador OpenTherm®</i>	35
1.03 - Cronotermostato inteligente connected	22	1.10- Control de fan-coil	36
<i>1.03 - Deteção e câmaras de segurança connected</i>	22	<i>1.10- Controlo de fan-coil</i>	36
Sistema Wi-Fi de control de la temperatura basado en la plataforma Honeywell Home y compatible con Apple HomeKit	22	Termostatos de fan-coil Serie Xe70 - Tabla de selección rápida	36
<i>Sistema Wi-Fi de controlo da temperatura com base na plataforma Honeywell Home e compatível com Apple HomeKit</i>	22	<i>Termóstatos de fan-coil Série Xe70 - Tabela de selecção rápida</i>	36
Accesorios	22	Termostatos de ambiente - Serie Xe70	36
<i>Acessórios</i>	22	<i>Termóstatos de ambiente - Série Xe70</i>	36
1.04 - Y87 Connected	23	Termostatos de fan-coil	37-38
<i>1.04 - Y87 Connected</i>	23	<i>Termóstatos de fan-coil</i>	37-38
Termostato inalámbrico para el control de la calefacción con gestión vía smartphone	23	1.11 - Accesorios para termostatos	38
<i>Termóstato sem fios para control de aquecimento para gestão através de smartphone</i>	23	<i>1.11 - Acessórios para termostatos</i>	38
1.05 - Evohome Connected Wi-Fi	24	Cajas de protección universal para termostato transparentes	38
<i>1.05 - Evohome Connected Wi-Fi</i>	24	<i>Caixas de proteção universal para termóstato transparente</i>	38
Sistema de regulación para el control de hasta 12 zonas con gestión vía smartphone	24-26	1.12 - Suelo radiante	39
<i>Sistema de regulação para controlar até 12 zonas com gerenciamento via smartphone</i>	24-26	<i>1.12 - Piso radiante</i>	39
Accesorios	27	Regulador RF para sistemas de suelo radiante	39
<i>Acessórios</i>	27	<i>Regulador RF para sistemas de piso radiante</i>	39
1.06 - Accesorios Evohome Connected	28	Controlador RF válvula mezcladora HM80	39
<i>1.06 - Acessórios Evohome Connected</i>	28	<i>Controlador RF válvula misturadora HM80</i>	39
Sistema de regulación para el control de hasta 12 zonas con gestión vía smartphone	28	1.13 - Termostatos de contacto e inmersión	40
<i>Sistema de regulação para controlar até 12 zonas com gerenciamento via smartphone</i>	28	<i>1.13 - Termóstato de imersão e contacto</i>	40
1.07 - Cronotermostatos	29	Termostato de seguridad Aquastat®	40
<i>1.07 - Cronotermostatos</i>	29	<i>Termóstato de segurança Aquastat®</i>	40
Cronotermostato para el control de calefacción en viviendas	29	1.14 - DETECTORES DE CO, GAS, HUMO Y TEMPERATURA	41
<i>Cronotermostato para o controlo de aquecimento da casa</i>	29	<i>1.14 - DETECTORES DE CO, GÁS, FUMAÇA E TEMPERATURA</i>	41
Accesorios	29	Detector autónomo de Monóxido de Carbono	41
<i>Acessórios</i>	29	<i>Detector autónomo de Monóxido de Carbono</i>	41
Chronotherm® - Serie CM	30	Detector de gas portátil	42
<i>Chronotherm® - Série CM</i>	30	<i>Detector de gás portátil</i>	42
Controlador electrónico de radiador	31	Detector de humo y temperatura	42
<i>Controlador electrónico de radiador</i>	31	<i>Detetor de fumo e temperatura 42 1.15 - Timbres Inalámbricos</i>	43
Accesorios para HR90WE	31	1.15 - CAMPAINHAS SEM FIOS	43
<i>Acessórios para HR90WE</i>	31	Timbres Inalámbricos	43-47
1.08 - Termostatos de ambiente	32	<i>Campainhas sem fios</i>	43-47
<i>1.08 - Termóstatos de ambiente</i>	32	Pulsadores y accesorios	48
Termostatos de ambiente digital	32-33	<i>Botões e acessórios</i>	48
<i>Termóstatos de ambiente digital</i>	32-33	Accesorios	48
Termostato inalámbrico para el control de la calefacción	33	<i>Acessórios</i>	48
<i>Termóstato sem fios para control de aquecimento</i>	33	Timbres cableados	49
Termostatos de ambiente - Serie MT200	34	<i>Campainhas com fios</i>	49
<i>Termóstatos de ambiente - Série MT200</i>	34		

SOLUCIONES CONNECTED
CLIMATIZACIÓN INDIVIDUAL Y CENTRALIZADA

SOLUÇÕES CONNECTED
AQUECIMENTO INDIVIDUAL E CENTRALIZADO

1

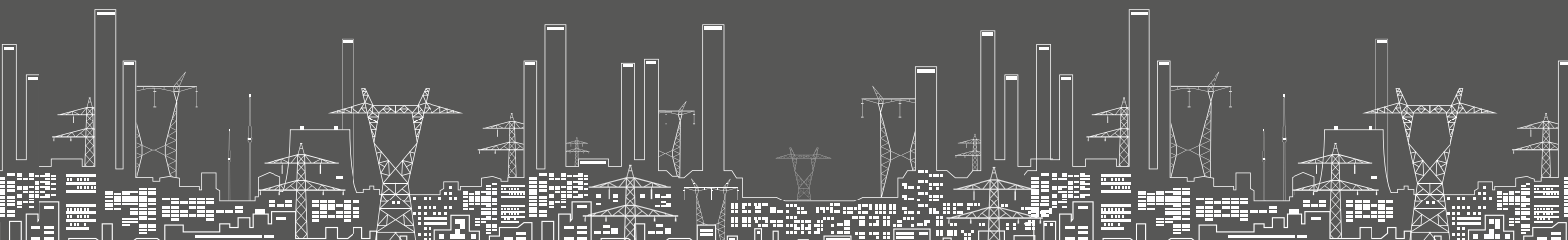



1.01 - EVOHOME SECURITY

1.01 - EVOHOME SECURITY

Sistema inteligente de seguridad y protección radiofrecuencia para el hogar, con gestión remota mediante la app Total Connect Comfort

Sistema inteligente de segurança e proteção por radiofrequências para o lar, com gestão remota através da app Total Connect Comfort

Evohome Security le conecta a su casa, esté donde esté. Controla su casa cuando está lejos, enviando a su smartphone alertas e imágenes. Es fácil de instalar y usar. Al ser modular, el sistema se ajusta a su hogar y puede adaptarse fácilmente a medida que cambian sus necesidades. Con una amplia gama de accesorios para escoger, evohome security se adapta perfectamente a sus necesidades.

- Sistema modular radiofrecuencia de fácil instalación y uso
- Gestión mediante la app Total Connect Comfort - TCC (disponible para iOS y Android)
- Conectividad vía ethernet o GPRS (SIM incluida con servicio gratuito durante 2 años)
- evohome security hub para la gestión de hasta 32 dispositivos
- Amplia gama de accesorios para la seguridad y protección
- Envío de imágenes del sensor PIR con cámara, mensajes de texto o email a su dispositivo smartphone o tablet
- 24 horas de autonomía en caso de corte de la alimentación eléctrica

Com o Evohome Security está ligado à sua casa, onde quer que esteja. Controla a sua casa quando está longe, enviando alertas e imagens para o seu smartphone. É fácil de instalar e usar. O sistema modular é desenvolvido para se adequar à sua casa e é facilmente adaptável à medida que as suas necessidades mudem. Com uma vasta gama de acessórios à escolha, o evohome security adapta-se perfeitamente às suas necessidades.

- Sistema modular por radiofrequências, fácil de instalar e utilizar
- Gestão através da app Total Connect Comfort - TCC (disponível para iOS e Android)
- Ligação via ethernet ou GPRS (SIM incluído com assistência gratuita durante 2 anos)
- evohome security hub para a gestão de até 32 dispositivos
- Vasta gama de acessórios para a segurança e proteção
- Envio de imagens do sensor PIR com câmara, mensagens de texto ou e-mail para o seu dispositivo smartphone ou tablet
- 24 horas de autonomia em caso de falha da eletricidade

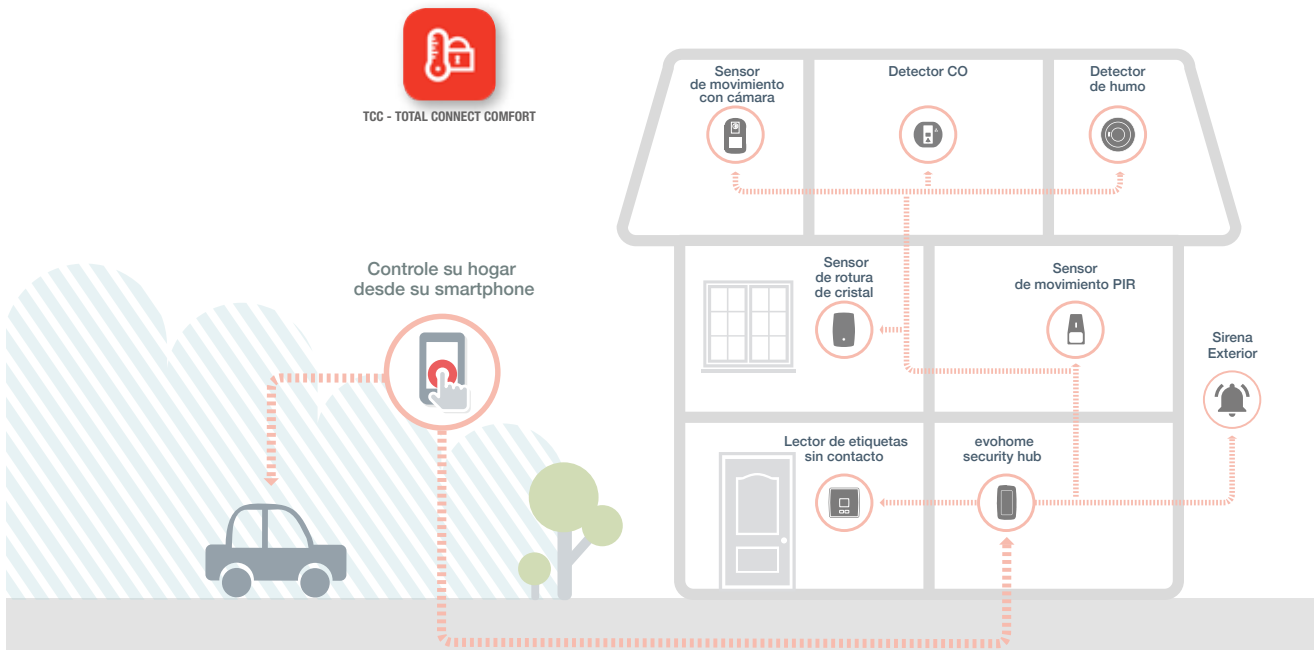

CONSULTAR NUEVO % DESCUENTO

CONSULTAR NOVO % DESCONTO

1.01 - EVOHOME SECURITY

1.01 - EVOHOME SECURITY

PLATAFORMA
TOTAL CONNECT COMFORT



Sistema inteligente de seguridad y protección radiofrecuencia para el hogar, con gestión remota mediante la app Total Connect Comfort

Sistema inteligente de segurança e proteção por radiofrequências para o lar, com gestão remota através da app Total Connect Comfort

HS922GPRS

Kit de alarma doméstica inalámbrica con GPRS

- Tecnología radiofrecuencia segura a 868 MHz
- Doble conectividad mediante cable Ethernet para conectar al router doméstico y GPRS mediante tarjeta SIM incluida (servicio gratuito durante 2 años).
- Hasta 32 canales disponibles para la gestión de periféricos.
- Función de backup con autonomía de 24 horas en standby, en caso de interrupción de la alimentación eléctrica.

Contenido del kit:

- 1 x HS9HUB - evohome security hub con GPRS
- 1 x IRPI8EZS - sensor de movimiento inalámbrico inmune a animales.
- 1 x DO8EZS - sensor inalámbrico para puertas y ventanas.
- 1 x SPR-S8EZS - lector inalámbrico de etiquetas sin contacto con sirena incorporada.
- 2 x etiquetas sin contacto.
- 1 x tarjeta SIM con servicio gratuito durante 2 años.
- 1 cable Ethernet / LAN.
- 1 fuente de alimentación universal con clavija EU y UK.
- Baterías incluidas

Kit de alarma doméstica sem fios com GPRS

- Tecnologia de radiofrequências seguras a 868 MHz
- Ligação dupla através de cabo Ethernet para ligar o router doméstico e o GPRS através de cartão SIM incluído (assistência gratuita durante 2 anos).
- Até 32 canais disponíveis para a gestão de periféricos.
- Função de backup com autonomia de 24 horas em standby, em caso de falha da eletricidade.

Conteúdo do kit:

- 1 x HS9HUB - evohome security hub com GPRS
- 1 x IRPI8EZS - sensor de movimento sem fios imune a animais.
- 1 x DO8EZS - sensor para portas e janelas sem fios.
- 1 x SPR-S8EZS - leitor de cartões contactless sem fios com sirene integrada.
- 2 x cartões contactless.
- 1 x cartão SIM com assistência gratuita durante 2 anos.
- 1 cabo Ethernet / LAN.
- 1 fonte de alimentação universal com ficha EU e UK.
- Pilhas incluídas.



Referencia	€	Embalaje
Referência	€	Embalagem
HS922GPRS	372,00	1

HS911S

Kit de alarma doméstica inalámbrica

- Tecnología radiofrecuencia segura a 868 MHz
- Conectividad mediante cable Ethernet para conectar al router doméstico.
- Hasta 32 canales disponibles para la gestión de periféricos.
- Función de backup con autonomía de 24 horas en standby, en caso de interrupción de la alimentación eléctrica.

Contenido del kit:

- 1 x HS9HUB - evohome security hub
- 1 x IRPI8EZS - sensor de movimiento inalámbrico inmune a animales.
- 1 x DO8EZS - sensor inalámbrico para puertas y ventanas.
- 1 x TCC800M - Mando a distancia inalámbrico.
- 1 cable Ethernet / LAN.
- 1 fuente de alimentación universal con clavija EU y UK.
- Baterías incluidas.

Kit de alarma doméstica sem fios

- Tecnologia de radiofrequências seguras a 868 MHz
- Ligação através de cabo Ethernet para ligar ao router doméstico.
- Até 32 canais disponíveis para a gestão de periféricos.
- Função de backup com autonomia de 24 horas em standby, em caso de falha da eletricidade.

Conteúdo do kit:

- 1 x HS9HUB - evohome security hub
- 1 x IRPI8EZS - sensor de movimento sem fios imune a animais.
- 1 x DO8EZS - sensor para portas e janelas sem fios.
- 1 x TCC800M - Comando à distância sem fios.
- 1 cabo Ethernet / LAN.
- 1 fonte de alimentação universal com ficha EU e UK.
- Pilhas incluídas.



Referencia	€	Embalaje
Referência	€	Embalagem
HS911s	240,00	1

CONSULTAR NUEVO % DESCUENTO

CONSULTAR NOVO % DESCONTO



1.01 - EVOHOME SECURITY

1.01 - EVOHOME SECURITY

Sistema inteligente de seguridad y protección radiofrecuencia para el hogar, con gestión remota mediante la app Total Connect Comfort

Sistema inteligente de segurança e proteção por radiofrequências para o lar, com gestão remota através da app Total Connect Comfort

HS9HUBGPRS

Evohome Security hub con GPRS

- Tecnología radiofrecuencia segura a 868 MHz
- Doble conectividad mediante cable Ethernet para conectar al router doméstico y GPRS mediante tarjeta SIM incluida (servicio gratuito durante 2 años).
- Hasta 32 canales disponibles para la gestión de periféricos.
- Función de backup con autonomía de 24 horas en standby, en caso de interrupción de la alimentación eléctrica.

Contenido del kit:

- 1 x HS9HUB - evohome security hub
- 1 x tarjeta SIM con servicio gratuito durante 2 años.
- 1 cable Ethernet / LAN.
- 1 fuente de alimentación universal con clavija EU y UK.
- Baterías incluidas.

Evohome Security hub com GPRS

- Tecnologia de radiofrequências seguras a 868 MHz
- Ligação dupla através de cabo Ethernet para ligar o router doméstico e o GPRS através de cartão SIM incluído (assistência gratuita durante 2 anos).
- Até 32 canais disponíveis para a gestão de periféricos.
- Função de backup com autonomia de 24 horas em standby, em caso de falha da eletricidade.

Conteúdo do kit:

- 1 x HS9HUB - evohome security hub
- 1 x cartão SIM com assistência gratuita durante 2 anos.
- 1 cabo Ethernet / LAN.
- 1 fonte de alimentação universal com ficha EU e UK.
- Pilhas incluídas.



Referencia	€	Embalaje
Referência	€	Embalagem
HS9HUBGPRS	187,00	1

IRPI8EZS

Sensor de movimiento inalámbrico inmune a animales

- Protección de un área de la casa con detección de calor e infrarrojos pasivos. Alcance 11 x 12 m.
- Inmune a mascotas de hasta 36 kg de peso
- Montaje en pared mediante tornillos o adhesivo (incluido).
- Una batería (CR123A) incluida (duración aproximada 4 años).
- Dimensiones 112 x 60 x 40 mm.

Sensor de movimento sem fios imune aos animais

- Proteção de uma área da casa com deteção de calor e infravermelhos passivos. Alcance 11 x 12 m.
- Imune a animais domésticos de até 36 kg de peso
- Montagem na parede com parafusos ou autocolante (incluído)
- Uma pilha (CR123A) incluída (duração aproximada 4 anos).
- Dimensões 112 x 60 x 40 mm.



Referencia	€	Embalaje
Referência	€	Embalagem
IRPI8EZS	46,60	1

DO8EZS

Sensor inalámbrico para puertas y ventanas

- Sensor inalámbrico de apertura de puertas y ventanas.
- Protección antimanipulación
- Montaje mediante adhesivo
- Una batería (CR123A) incluida (duración aproximada 5 años).
- Dimensiones 102 x 22 x 23 mm.

Sensor para portas e janelas, sem fios

- Sensor para abertura de portas e janelas, sem fios.
- Proteção antimanipulação
- Montagem com autocolante
- Uma pilha (CR123A) incluída (duração aproximada 5 anos).
- Dimensões 102 x 22 x 23 mm



Referencia	€	Embalaje
Referência	€	Embalagem
DO8EZS	37,30	1

CONSULTAR NUEVO % DESCUENTO

CONSULTAR NOVO % DESCONTO

1.01 - EVOHOME SECURITY

1.01 - EVOHOME SECURITY



Sistema inteligente de seguridad y protección radiofrecuencia para el hogar, con gestión remota mediante la app Total Connect Comfort

Sistema inteligente de segurança e proteção por radiofrequências para o lar, com gestão remota através da app Total Connect Comfort

CAMIR-8EZS

Sensor inalámbrico de movimiento con cámara de fotos

- Protección de un área de la casa. Alcance 11 x 12 m.
- Imágenes en color, en la oscuridad imágenes en blanco y negro.
- Inmune a mascotas de hasta 36 kg de peso
- Montaje en pared mediante tornillos o adhesivo (incluido).
- Una batería (CR123A) incluida (duración aproximada 4 años).
- Dimensiones 121 x 64 x 55 mm.

Sensor de movimento sem fios com câmara fotográfica

- Proteção de uma área da casa. Alcance 11 x 12 m.
- Imagens a cores, no escuro imagens a preto e branco.
- Imune a animais domésticos de até 36 kg de peso
- Montagem na parede com parafusos ou autocolante (incluído)
- Uma pilha (CR123A) incluída (duração aproximada 4 anos).
- Dimensões 121 x 64 x 55 mm.

Referencia	€	Embalaje
Referência	€	Embalagem
CAMIR-8EZS	112,00	1



FG8MS

Sensor inalámbrico de rotura de cristal

- Sensor acústico para la mayoría de los tipos de vidrio (hasta 14 mm de espesor).
- Alcance de 7,6 m.
- Indicador de batería descargada.
- Para interior. Montaje en pared mediante tornillos o adhesivo (incluido).
- Dos baterías (CR123A) incluidas (duración aproximada 7 años).

Sensor de quebra de vidro sem fios

- Sensor acústico para a maioria dos tipos de vidro (até 14 mm de espessura).
- Alcance de 7,6 m.
- Indicador de pilha descarregada.
- Para o interior. Montagem na parede com parafusos ou autocolante (incluído)
- Duas pilhas (CR123A) incluídas (duração aproximada 7 anos).

Referencia	€	Embalaje
Referência	€	Embalagem
FG8MS	74,60	1



SPR-S8EZS

Lector inalámbrico de etiquetas sin contacto con sirena incorporada y 2 etiquetas

- Fácil instalación. Fácil de usar.
- Hasta 10 usuarios / 10 etiquetas de proximidad.
- Dos botones: Sistema activado y parcialmente activado.
- Cuatro indicadores LED de estado.
- Sirena incorporada (74 dB).
- Batería incluida (duración aproximada 4 años).

Leitor sem fios de cartões contactless com sirena incorporada e 2 cartões

- Fácil instalação. Fácil de utilizar.
- Até 10 utilizadores / 10 cartões de proximidade.
- Dois botões: Sistema ativado e parcialmente ativado.
- Quatro indicadores LED de estado.
- Sirena integrada (74 dB).
- Pilha incluída (duração aproximada 4 anos).

Referencia	€	Embalaje
Referência	€	Embalagem
SPR-S8EZS	92,00	1





1.01 - EVOHOME SECURITY

1.01 - EVOHOME SECURITY

Sistema inteligente de seguridad y protección radiofrecuencia para el hogar, con gestión remota mediante la app Total Connect Comfort

Sistema inteligente de segurança e proteção por radiofrequências para o lar, com gestão remota através da app Total Connect Comfort

TAG4S



Etiqueta sin contacto (4 uds)

- Fácil de utilizar - Toda la familia puede desactivar el sistema de alarma con gran facilidad.
- Compatible con el lector de etiquetas sin contacto (SPR-S8EZS)

Cartões contactless (4 uds)

- Fácil de utilizar - toda a família pode desativar o sistema de alarme com grande facilidade.
- Compatível com o leitor de cartões contactless (SPR-S8EZS)

Referencia	€	Embalaje
Referência	€	Embalagem
TAG4S	17,70	1

DFS8MS



Detector de humo inalámbrico con sirena incorporada

- Cámara de detección óptica.
- Sirena incorporada (85 dB).
- Indicadores LED de batería baja o necesidad de mantenimiento.
- Batería incluida (duración aproximada 10 años).
- Dimensiones 120 x 45 mm

Detetor de fumo sem fios com sirene incorporada

- Câmara de deteção ótica.
- Sirene incorporada (85 dB).
- Indicadores LED de bateria fraca ou com necessidade de manutenção.
- Pilha incluída (duração aproximada 10 anos).
- Dimensões 120 x 45 mm.

Referencia	€	Embalaje
Referência	€	Embalagem
DFS8MS	94,10	1

CO8MS



Detector de monóxido de carbono inalámbrico con sirena incorporada

- Indicador de nivel de CO con sensor electroquímico de duración para 6 años.
- LED de indicación y sirena integrada (85 dB).
- Memoria con autonomía de 24 horas, para indicación de detecciones durante ausencias.
- Montaje rápido y sencillo en pared o techo (para interiores), con soporte de montaje.
- Batería incluida.

Detetor de monóxido de carbono sem fios com sirene integrada

- Indicador de nível de CO com sensor eletroquímico de duração para 6 anos.
- LED de indicação e sirene integrada (85 dB).
- Memória com autonomia de 24 horas, para indicação de deteções durante a ausência.
- Montagem rápida e simples na parede ou teto (para interiores), com suporte de montagem.
- Pilha incluída.

Referencia	€	Embalaje
Referência	€	Embalagem
CO8MS	170,00	1

SEF8MS



Sirena de exterior inalámbrica con led

- Elevada disuasión visual exterior gracias a los LED intermitentes.
- Sirena con nivel sonoro de 103 dB.
- Garantiza un elevado nivel de inmunidad a interferencias externas gracias a la función anti-jamming, comunicación encriptada y a la exclusiva tecnología de identificación de 28 bit.
- Fácil de instalar, con nivel integrado y función antimanipulación.
- Grado de protección IP44.
- Baterías incluidas (duración aproximada 4 años).

Sirene de exterior sem fios com LED

- Elevada dissuasão visual exterior graças aos LED intermitentes.
- Sirene com nível sonoro de 103 dB.
- Garante um elevado nível de imunidade a interferências externas graças à função anti-jamming, à comunicação encriptada e à exclusiva tecnologia de identificação de 28 bits.
- Fácil de instalar, com nível integrado e função antimanipulação.
- Classe de proteção IP44.
- Pilhas incluídas (duração aproximada 4 anos).

Referencia	€	Embalaje
Referência	€	Embalagem
SEF8MS	205,00	1

CONSULTAR NUEVO % DESCUENTO

CONSULTAR NOVO % DESCONTO

1.01 - EVOHOME SECURITY

1.01 - EVOHOME SECURITY

PLATAFORMA
TOTAL CONNECT COMFORT



Sistema inteligente de seguridad y protección radiofrecuencia para el hogar, con gestión remota mediante la app Total Connect Comfort

Sistema inteligente de segurança e proteção por radiofrequências para o lar, com gestão remota através da app Total Connect Comfort

SI800MS

Sirena inalámbrica para interior a batería

- 2 tonos diferentes (intrusión e incendio).
- Nivel sonoro 120 dBA.
- Instalación sencilla con función antimanipulación.
- Grado de protección IP30.
- Batería incluida (duración aproximada 4 años)
- Dimensiones 165 x 70 mm.

Sirene sem fios a pilhas para interior

- 2 tons diferentes (intrusão e incêndio).
- Nivel sonoro 120 dBA.
- Instalação simples com função antimanipulação.
- Classe de proteção IP30.
- Pilha incluída (duração aproximada 4 anos)
- Dimensões 165 x 70 mm

Referencia

Referência

SI800MS

€

€

141,00

Embalaje

Embalagem

1



TCC800MS

Control remoto

- Compacto y portátil, permite controlar el sistema de alarma desde cualquier punto de la vivienda hasta 150 m.
- Fácil de utilizar, con 4 botones permite la activación completa, parcial o la desactivación del sistema. Incluye botón con función pánico.
- Indicador LED, para informar al usuario (batería baja, estado del sistema - activado, parcialmente activado, desactivado).
- Batería incluida (duración aproximada 4 años).

Controlo remoto

- Compacto e portátil, permite controlar o sistema de alarma a partir de qualquer lugar da sua casa até aos 150 m.
- Fácil de usar, com 4 botões permite a ativação total, parcial ou a desativação do sistema. Inclui botão com função pânico.
- Indicador LED para informar o utilizador (bateria fraca, estado do sistema - ativado, ativado parcialmente, desativado).
- Pilha incluída (duração aproximada 4 anos).

Referencia

Referência

TCC800MS

€

€

43,30

Embalaje

Embalagem

1



TCPA1BS

Botón de pánico inalámbrico

- Ideal para ancianos o personas vulnerables que necesitan ayuda en caso de emergencia.
- Se puede llevar como pulsera, colgante, llavero o en el cinturón.
- Clase de protección IP67
- Botón con sensación táctil y LED que indica que se ha realizado la llamada.
- Batería incluida (duración aproximada 4 años)

Botão de pânico sem fios

- Ideal para pessoas de idade ou vulneráveis que precisam de ajuda em caso de emergência.
- Pode ser usado como pulseira, pendente, porta-chaves ou no cinto.
- Classe de proteção IP67
- Botão sensível ao tato com LED que indica que a transmissão foi enviada.
- Pilha incluída (duração aproximada 4 anos)

Referencia

Referência

TCPA1BS

€

€

47,00

Embalaje

Embalagem

1



CONSULTAR NUEVO % DESCUENTO

CONSULTAR NOVO % DESCONTO



1.02 - DETECCIÓN Y CÁMARAS DE SEGURIDAD CONNECTED

1.02 -DETEÇÃO E CÁMARAS DE SEGURANÇA CONNECTED

Detector Wi-Fi de fugas de agua y congelación W1

Detetor Wi-Fi de fugas de água e congelamento W1

W1



- Aviso en caso de fuga de agua, congelación o nivel de humedad elevado mediante la app Honeywell Home.
 - Posibilidad de avisar a un vecino o amigo para que intervenga con rapidez
 - Instalación flexible con dos opciones: sensor / cable de detección ampliable
 - Funcionamiento con baterías (3xAA) incluidas
 - Configuración sencilla mediante la app Honeywell Home
 - Monitorización de los valores de temperatura y humedad gracias a los sensores integrados y con registros visibles en la app
 - Posibilidad de añadir cables sensores para extender el área de detección (hasta 150 m)
 - Sirena integrada de 100 dBA
 - Compatible con Wi-Fi de 2,4 GHz de frecuencia
- Aviso em caso de fuga de água, congelamento ou nível de humidade elevado através da aplicação Honeywell Home
 - Possibilidade de avisar um vizinho ou amigo para intervenção com rapidez
 - Instalação flexível com duas opções: sensor/cabo de deteção amplável
 - Funcionamento com pilhas (3xAA) incluídas
 - Configuração simples através da aplicação Honeywell Home
 - Monitorização dos valores de temperatura e humidade através dos sensores integrados e com registos visíveis na aplicação
 - Possibilidade de adicionar cabos sensores para aumentar a área de deteção (até 150 m)
 - Sirene integrada de 100 dBA
 - Compatível com Wi-Fi de 2,4 GHz de frequência

Referencia	€	Embalaje
Referência	€	Embalagem
W1KS		
Detector Wi-Fi de fugas de agua y congelación W1		
Detetor Wi-Fi de fugas de água e congelamento W1	76,40	1



W1AS		
Cable sensor de 1,2 m para detector de fugas de agua W1		
Cabo sensor de 1,2 m para detetor de fugas de água W1	21,90	1

1.02 - DETECCIÓN Y CÁMARAS DE SEGURIDAD CONNECTED

1.02 -DETEÇÃO E CÁMARAS DE SEGURANÇA CONNECTED

PLATAFORMA
HONEYWELL HOME



Cámara de Seguridad Wi-Fi C1

Câmara de segurança por Wi-Fi 1

C1

- Detecta intrusiones mediante la detección de movimientos o sonidos en tiempo real
 - Envío de notificaciones a dispositivo móvil Smartphone o tablet
 - App Honeywell Home disponible para dispositivos iOS y Android
 - Vídeo en tiempo real
 - Visión nocturna mediante sensor de infrarrojos
 - Cámara de gran angular 135°, 720p HD a 30 fps, zoom digital 5x
 - Función Pulsar para hablar
 - Geofencing - modos Casa/Ausente
 - Encriptación de datos de 256 bit
 - Almacenamiento gratuito en la nube durante 24 horas
 - Tarjeta SD de 8 GB incluida
 - Función Action Start - grabación de los 5 segundos previos a un evento
 - Montaje en pared o sobre mesa
 - Alimentación a 230 Vac con transformador y cable de alimentación incluidos
 - Compatible con Wi-Fi de 2,4 GHz de frecuencia
- *Deteta intrusões através da deteção de movimentos ou sons em tempo real*
 - *Envio de notificações para dispositivo móvel de smartphone ou tablet*
 - *Aplicação Honeywell Home disponível para dispositivos iOS e Android*
 - *Vídeo em tempo real*
 - *Visão noturna através de sensor de infravermelhos*
 - *Câmara grande angular de 135°, 720p HD a 30 fps, com zoom digital de 5x*
 - *Função de pressionar para falar*
 - *Geofencing - com modos casa/ausente*
 - *Encriptação de dados de 256 bits*
 - *Armazenamento gratuito na nuvem durante 24 horas*
 - *Cartão SD de 8 GB incluído*
 - *Função Action Start - gravação dos 5 segundos anteriores a um evento*
 - *Montagem em parede ou sobre uma mesa*
 - *Alimentação a 230 VAC com transformador e cabo de alimentação incluídos*
 - *Compatível com Wi-Fi de 2,4 GHz de frequência*



Referencia	€	Embalaje
Referência	€	Embalagem
HAWC1C1S	Cámara de seguridad Wi-Fi C1, gestión desde la app Honeywell Home Câmara de segurança por Wi-Fi C1, com gestão a partir da aplicação Honeywell Home	112,80 1

Cámara de Seguridad Wi-Fi C2

Câmara de segurança por Wi-Fi C2

C2

- Detecta intrusiones mediante la detección de movimientos y sonidos en tiempo real
 - Envío de notificaciones a dispositivo móvil Smartphone o tablet
 - App Honeywell Home disponible para dispositivos iOS y Android
 - Vídeo en tiempo real
 - Visión nocturna mediante sensor de infrarrojos
 - Cámara de gran angular 145°, 1080p HD a 30 fps, zoom digital 6x
 - Función Pulsar para hablar
 - Geofencing - modos Casa/Ausente
 - Encriptación de datos de 256 bit
 - Almacenamiento gratuito en la nube durante 24 horas
 - Tarjeta SD de 8 GB incluida
 - Función Action Start - grabación de los 5 segundos previos a un evento
 - Montaje en pared o sobre mesa
 - Alimentación a 230 Vac con transformador y cable de alimentación incluidos
 - Compatible con Wi-Fi de 2,4/5 GHz de frecuencia
- *Deteta intrusões através da deteção de movimentos ou sons em tempo real*
 - *Envio de notificações para dispositivo móvel de smartphone ou tablet*
 - *Aplicação Honeywell Home disponível para dispositivos iOS e Android*
 - *Vídeo em tempo real*
 - *Visão noturna através de sensor de infravermelhos*
 - *Câmara grande angular de 145°, 1080p HD a 30 fps, com zoom digital de 6x*
 - *Função de pressionar para falar*
 - *Geofencing - com modos casa/ausente*
 - *Encriptação de dados de 256 bits*
 - *Armazenamento gratuito na nuvem durante 24 horas*
 - *Cartão SD de 8 GB incluído*
 - *Função Action Start - gravação dos 5 segundos anteriores a um evento*
 - *Montagem em parede ou sobre uma mesa*
 - *Alimentação a 230 VAC com transformador e cabo de alimentação incluídos*
 - *Compatível com Wi-Fi de 2,4/5 GHz de frequência*



Referencia	€	Embalaje
Referência	€	Embalagem
HAWC2C2S	Cámara de seguridad Wi-Fi C2, gestión desde la app Honeywell Home Câmara de segurança por Wi-Fi C2, com gestão a partir da aplicação Honeywell Home	153,00 1

CONSULTAR NUEVO % DESCUENTO

CONSULTAR NOVO % DESCONTO



T6



T6R



1.03 - CRONOTERMOSTATO INTELIGENTE CONNECTED

1.03 - CRONOTERMOSTATO INTELIGENTE CONNECTED

Sistema Wi-Fi de control de la temperatura basado en la plataforma Honeywell Home y compatible con Apple HomeKit

Sistema Wi-Fi de controlo da temperatura com base na plataforma Honeywell Home e compatível com Apple HomeKit

T6 Y T6R

- Cronotermostato semanal con 6 cambios por día
 - Diseño moderno y elegante
 - Pantalla clara y fácil de leer, con tecnología táctil
 - Wi-Fi integrado
 - Controlable a distancia mediante smartphone y tablet; app disponible para iOS y Android
 - Tecnología de Geolocalización para controlar la calefacción automáticamente cuando se está ausente
 - Funciones de optimización avanzada para alcanzar la temperatura deseada en el momento oportuno
 - Función bloqueo de pantalla
 - Montaje rápido y sencillo, configuración inmediata gracias a la App
 - Interruptor unipolar inversor (SPDT) libre de potencial 24V...230V/50Hz - 5(3)A
 - Programación de fábrica para un uso inmediato
 - Compatible con aplicaciones OpenTherm
 - Módulo relé (incluido)
- Cronotermóstato semanal com 6 mudanças por dia
 - Design moderno e elegante
 - Ecrã claro e fácil de ler, com tecnologia tátil
 - Wi-Fi integrado
 - Controlado à distância com smartphone e tablet; app disponível para iOS e Android
 - Tecnologia de geolocalização para controlar o aquecimento automaticamente quando está ausente
 - Funções de otimização avançada para atingir a temperatura desejada no momento certo
 - Função bloque de ecrã
 - Montagem rápida e simples, configuração imediata graças à app
 - Interruptor unipolar inversor (SPDT) sem potencial 24 V...230 V/50 Hz - 5(3) A
 - Programa de fábrica para um funcionamento imediato
 - Compatível com aplicações OpenTherm
 - Módulo relé (incluído)

Referencia		€	Embalaje
Referência		€	Embalagem
Y6H810WF1005	Versión T6 cableada para montaje en pared <i>Versão T6 com cablagem para montagem em parede</i>	181,00	1
Y6H910RW4013	Versión T6R inalámbrica con soporte de sobre mesa <i>Versão T6R sem fios com suporte de mesax</i>	231,00	1

Accesorios

Accessórios

Referencia		€	Embalaje
Referência		€	Embalagem
T6H600WF1003	Cronotermostato de recambio T6 cableado <i>Cronotermóstato de mudança T6 com cablagem</i>	146,90	1
T6H700RW4011	Cronotermostato de recambio T6R inalámbrico <i>Cronotermóstato de mudança T6R sem fios</i>	176,00	1
R4H810A1004	Modulo relé de recambio para T6 cableado <i>Módulo relé de mudança para T6 com cablagem</i>	75,60	1
R4H910RF1004	Modulo relé de recambio para T6R/T4R inalámbrico <i>Módulo relé de mudança para T6R/T4R sem fios</i>	86,20	1
R6H911RF4018	Módulo de relé inalámbrico de 2 canales para T6R <i>Módulo relé sem fios 2 canais para T6R.</i>	91,20	1

NEW

Referencia		Ver página
Referência		Ver página
F42010972 001	Sensor a distancia Para T4/T6 Cableado (hasta 50 metros). <i>Sensor a distância Para T4/T6 Con cablagem (hasta 50 metros)</i>	22

CONSULTAR NUEVO % DESCUENTO

CONSULTAR NOVO % DESCONTO

1.04 - Y87 CONNECTED

1.04 - Y87 CONNECTED

PLATAFORMA
TOTAL CONNECT COMFORT



Termostato inalámbrico para el control de la calefacción con gestión via smartphone

Termóstato sem fios para control de aquecimento para gestão através de smartphone

Termostato inalámbrico de una zona

- Termostato ambiente para calefacción con comunicación por radiofrecuencia
- Manejo sencillo gracias a su dial giratorio
- Pantalla retroiluminada
- Pasarela para gestión remota vía smartphone
- Programable a distancia gracias a su aplicación gratuita Total Connect Comfort para smartphone y tablet
- Contacto SPDT a 24...230V/50-60 Hz
- Compatible como sonda ambiente en sistemas con evohome o HCE80

Termóstato sem fios para uma zona

- Termóstato ambiente para aquecimento via rádiofrequência
- Intuitivo, devido ao seu dial giratório
- Ecrã retroiluminado
- Corredor para gestão através de smartphone
- Aplicação gratuita Total Connect Comfort para smartphone e tablet, com programação a distância
- Contato SPDT 24...230V/50-60 Hz
- Compatível como sonda ambiente em sistemas com evohome ou HCE80

Y87RFC - Y87 CONNECTED PACK

Referencia		€	Embalaje
Referência		€	Embalagem
Y87RFC2066	Kit de regulación para la calefacción, vía R.F. formado por: 1 ud. T87RF2041 Termostato ambiente inalámbrico para montaje en pared 1 ud. BDR91 Receptor bidireccional 1 ud. RFG100 Pasarela para gestión vía smartphone <i>Kit de regulação para aquecimento, por R.F. constituído por gestão compreendendo:</i> 1 uni. T87RF2041 Termóstato ambiente sem fios montável em parede 1 uni. BDR91 Recetor bidireccional 1 uni. RFG100 Corredor para gestão através de smartphone	170,00	1
RFG100	Pasarela para gestión via smartphone <i>Corredor para gestão através de smartphone</i>	66,40	1



CONSULTAR NUEVO % DESCUENTO

CONSULTAR NOVO % DESCONTO



1.05 - EVOHOME CONNECTED Wi-Fi

1.05 - EVOHOME CONNECTED Wi-Fi

Sistema de regulación para el control de hasta 12 zonas con gestión vía smartphone Sistema de regulação para controlar até 12 zonas com gerenciamento via smartphone

Sistema de regulación vía radiofrecuencia

- Conjunto formado por 1 controlador de pantalla táctil digital ATC928G3027 para controlar de 1 a 12 zonas de temperatura con programación horaria, regulación vía RF, y control de la caldera con receptorbidireccional BDR91
- Wi-Fi integrado para gestión remota vía smartphone
- Programación hasta 12 zonas 6 niveles de temperatura
- Protección antihielo - Auto/Manual Optimización -
- Función vacaciones
- Contacto SPDT a 24...230V/50-60Hz
- Programación con pantalla táctil autoexplicativa de uso intuitivo y a color

Sistema de regulação via rádiofreqüência

- Conjunto composto de um controlador ATC928G3027 tela de toque digital para controlar 1-12 zonas de temperatura com timer, controle via RF e controle de caldeira com BDR91 receptor bidireccional
- Wi-Fi integrado para gerenciamento remoto via smartphones
- Programação até 12 zonas
- 6 níveis de temperatura
- Protecção geada - Auto/Manual - Otimização Função férias
- Contato SPDT 24...230V/50-60Hz
- Programação com tela de toque auto-explicativo e intuitivo a cores

Actuadores



(*) Sensor de temperatura integrado

Sensores



O bien

Radiadores Radiadores

Válvulas de zona/bombas Válvulas de zona/bombas

Calefacción eléctrica Aquecimento eléctrico

Suelo radiante Piso radiante

Válvula mezcladora Válvula misturadora

Agua caliente sanitaria (**) Água quente sanitária (**)

(**) Para acumuladores
(**) Para acumuladores

Demanda de caldera Comando de caldera

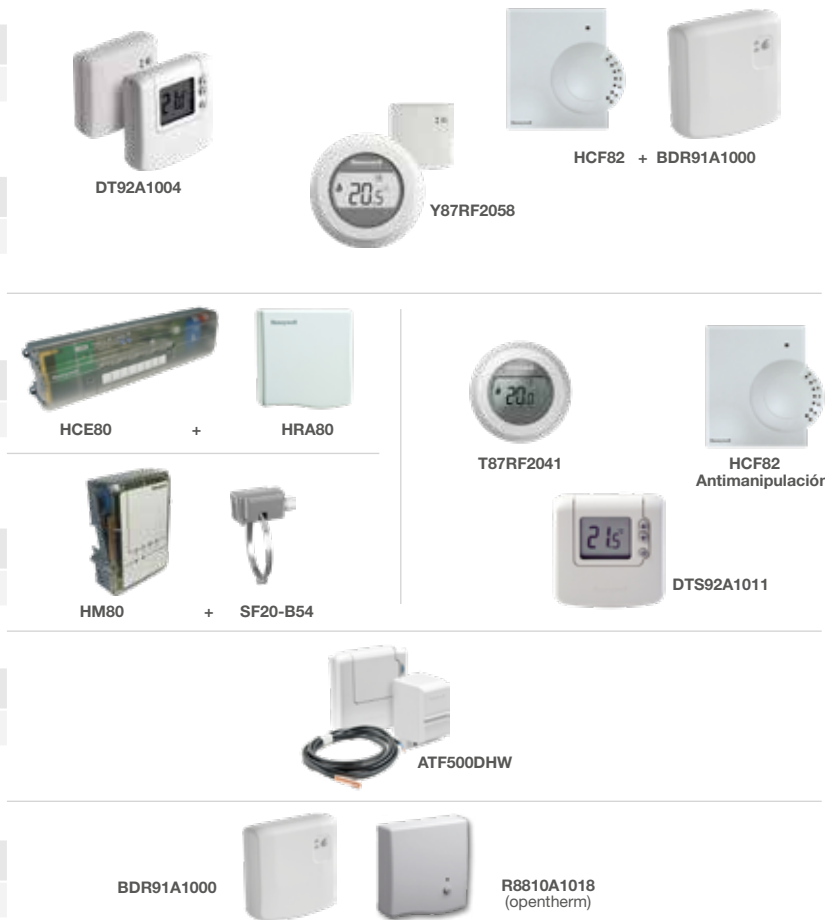

CONSULTAR NUEVO % DESCUENTO

CONSULTAR NOVO % DESCONTO

1.05 - EVOHOME CONNECTED Wi-Fi

1.05 - EVOHOME CONNECTED Wi-Fi



Sistema de regulação para controlar até 12 zonas com gerenciamento via smartphone

Sistema de regulação para controlar até 12 zonas com gerenciamento via smartphone



Desde el controlador central evohome se gestiona y regula la calefacción en las diferentes habitaciones, con un programa único o diferenciado por habitación. También permite su uso como sensor de temperatura. En las habitaciones con radiadores, la temperatura se mide y se regula a través de los controladores de radiador HR92. En la siguiente aplicación, se pueden observar:

- 2 zonas de suelo radiante
- 2 zonas de radiadores
- 1 zona con válvula de zona
- Demanda de caldera

Através do controlador central evohome pode-se gerir e regular o aquecimento dos vários compartimentos. Permite uma programação independente para cada compartimento. O Evohome também poderá ser utilizado como sensor de temperatura. Nos compartimentos com radiadores, a temperatura é medida e regulada através dos controladores para radiador HR92. Na seguinte aplicação, podemos analisar:

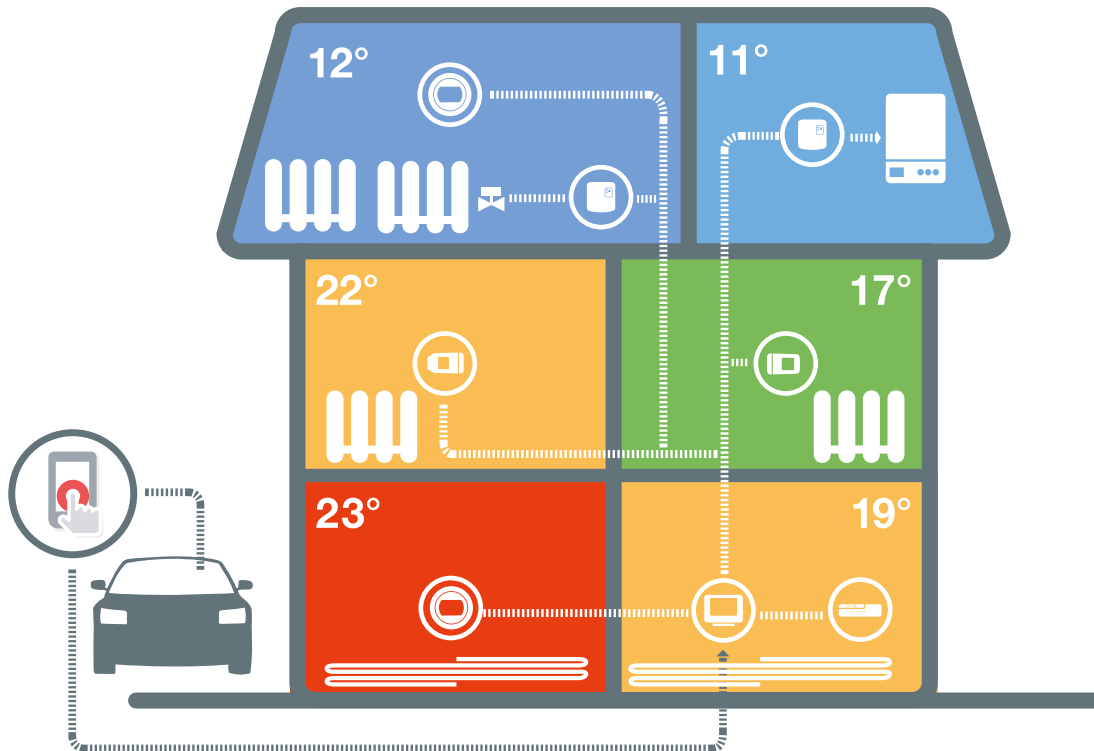
- 2 zonas de pavimento radiante
- 2 zonas de radiadores
- 1 zona de válvula de zona
- Funcionamento da caldeira



	Descripción	Referencia	Unidades
	Evohome Connected pack	ATP921R3118	1
	Controlador suelo radiante + Antena	HCE80 HRA80	1 1
	Kit termostato digital RF + receptor BDR91	Y87RF2058	1
	Termostato de ambiente digital RF	T87RF2041	1
	Termostato de radiador electrónico RF	HR92WE	2

CONSULTAR NUEVO % DESCUENTO

CONSULTAR NOVO % DESCONTO



1.05 - EVOHOME CONNECTED Wi-Fi

1.05 - EVOHOME CONNECTED Wi-Fi

Sistema de regulación para el control de hasta 12 zonas con gestión vía smartphone

Sistema de regulação para controlar até 12 zonas com gerenciamento via smartphone

ATP921R3118 - EVOHOME CONNECTED PACK



Referencia		€	Embalaje
Referência		€	Embalagem
ATP921R3118	Kit de regulación evohome, vía R.F. formado por: n° 1 ATC928G3027 - Controlador evohome con Wi-Fi integrado y embellecedor blanco n° 1 ATF800 - Soporte sobremesa con fuente alimentación y cable n° 1 BDR91 - Receptor bidireccional		
	Kit regulação evohome via R.F. comprendendo: n° 1 ATC928G3027 - Controlador evohome com Wi-Fi integrado e guarnição branca n° 1 ATF800 - Suporte de mesa com fonte de alimentação e cabo n° 1 BDR91 - Receptor bidireccional	278,00	1

PS: Para instalación en pared, disponible soporte de pared con fuente de alimentación ATF600

PS: Para a montagem na parede, disponível com suporte de parede fonte de alimentação ATF600

HR92WE

Termostato de radiador electrónico vía radiofrecuencia

- Diseño moderno y dimensiones reducidas
- Pantalla retroiluminada con texto explicativo y posición regulable para una lectura óptima
- Montaje rápido
- Función "ventana abierta" para el ahorro energético
- Alimentación con 2 pilas de 1,5 V
- Para el montaje en válvula M30 x 1,5

Termostato de radiador eletrônico por radiofrequência

- Design moderno e dimensões compactas
- Visor retroiluminado com texto explicativo e posição ajustável para leitura ideal
- Montagem rápida
- Função "janela aberta" para economia de energia
- Alimentado por 2 x 1.5 V
- Para montagem na válvula M30 x 1,5

Referencia		€	Embalaje
Referência		€	Embalagem
HR92WE	Termostato de radiador electrónico con transmisión vía radiofrecuencia, incluye tornillos para evitar el desmontaje, pilas y adaptador para válvula (Comap / Herz, Danfoss y Caleffi)		
	Termostato de radiador eletrônico via rádiofrequência, inclui parafusos para evitar a remoção, baterias e válvula adaptador (Comap / Herz, Danfoss e Caleffi)	81,90	1
HR924WE	4 termostatos de radiador electrónico con transmisión vía radiofrecuencia, incluyen tornillos para evitar el desmontaje, pilas y adaptadores para válvula (Comap / Herz, Danfoss y Caleffi)		
	4 termostatos de radiador eletrônico via rádiofrequência, inclui parafusos para evitar a remoção, baterias e válvula adaptador (Comap / Herz, Danfoss e Caleffi)	287,00	1

HR91

Termostato de radiador electrónico vía radiofrecuencia

- Diseño minimalista fácil de combinar en cualquier ambiente
- Sencillo modo de comprobación mediante luces LED
- Montaje y puesta en marcha rápida y sencilla
- Temperaturas en modo manual predefinidas
- Función "ventana abierta" para el ahorro energético
- Alimentación con 2 pilas de 1,5 V
- Para el montaje en válvula M30 x 1,5
- Montaje recomendado con válvulas Honeywell Home

Termostato de radiador eletrônico via radiofrequência

- Desenho minimalista fácil de combinar em qualquer ambiente
- Modo simples de verificação através de luzes LED
- Montagem e colocação em funcionamento rápida e simples
- Temperaturas em modo manual predefinidas
- Função de "janela aberta" para poupança energética
- Alimentação com 2 pilhas de 1,5 V
- Para montagem em válvula M30 x 1,5
- Montagem recomendada com válvulas Honeywell Home

Referencia		€	Embalaje
Referência		€	Embalagem
HR91	Termostato de radiador electrónico RF, incluye pilas y adaptador para válvula (Danfoss)		
	Termostato de radiador eletrônico RF, inclui baterias e válvula adaptador (Danfoss)	61,60	1
HR914	4 Termostatos de radiador electrónico RF, incluye pilas y adaptador para válvula (Danfoss)		
	4 Termostato de radiador eletrônico RF, inclui baterias e válvula adaptador (Danfoss)	222,00	1



4x



4x

CONSULTAR NUEVO % DESCUENTO

CONSULTAR NOVO % DESCONTO

1.05 - EVOHOME CONNECTED Wi-Fi

1.05 - EVOHOME CONNECTED Wi-Fi

Accesorios

Acessórios

ATF500DHW

Referencia	€	Embalaje
Referência	€	Embalagem
ATF500DHW		
Kit para controlar el agua caliente sanitaria desde evohome formado por transmisor de temperatura CS92A1007 + sensor de temperatura de contacto + sensor de temperatura de inmersión + receptor BDR91A1000		
Kit para controlar a água quente sanitária de evohome formado por transmissor de temperatura CS92A1007 + sensor de temperatura de contacto + sensor de temperatura de imersão + receptor BDR91A1000		
	113,80	1

PLATAFORMA
TOTAL CONNECT COMFORT



ATF800

Referencia	€	Embalaje
Referência	€	Embalagem
ATF800		
Soporte de sobremesa con fuente de alimentación y cable		
Suporte de mesa com fonte de alimentação e cabo		
	47,70	1



ATF600

Referencia	€	Embalaje
Referência	€	Embalagem
ATF600		
Soporte de pared con fuente de alimentación		
Suporte de parede com fonte de alimentação		
	42,40	1



ATF700

Referencia	€	Embalaje
Referência	€	Embalagem
ATF700		
Juego de embellecedores para evohome (3 colores)		
Jogo de capas frontais para evohome (3 cores)		
	20,20	1



CONSULTAR NUEVO % DESCUENTO

CONSULTAR NOVO % DESCONTO

Sistema de regulación para el control de hasta 12 zonas con gestión vía smartphone

Sistema de regulação para controlar até 12 zonas com gerenciamento via smartphone



T87RF

Referencia		€	Embalaje
Referência		€	Embalagem
T87RF2041	Termostato de ambiente digital		
	<i>Termóstato de ambiente digital</i>	94,70	1



DTS92A1011

Referencia		€	Embalaje
Referência		€	Embalagem
DTS92A1011	Termostato de ambiente digital		
	<i>Termóstato de ambiente digital</i>	97,20	1



HCF82

Referencia		€	Embalaje
Referência		€	Embalagem
HCF82	Sensor ambiente		
	<i>Sensor ambiente</i>	93,80	1



BDR91A1000

Referencia		€	Embalaje
Referência		€	Embalagem
BDR91A1000	Receptor bidireccional		
	<i>Receptor bidireccional</i>	119,70	1



R8810A1018

Referencia		€	Embalaje
Referência		€	Embalagem
R8810A1018	Receptor modulante con comunicación OpenTherm®		
	<i>Receptor modulador com comunicação OpenTherm®</i>	146,60	1

NOTA: Para ver las soluciones de control de suelo radiante consultar el Capítulo 6.02 - SUELO RADIANTE
NOTA: Para ver o chão soluções de controle de piso radiante ver Capítulo 6.02 - PISO RADIANTE



AVS90

Referencia		€	Embalaje
Referência		€	Embalagem
AVS90	Protector antivandálico para HR92WE		
	<i>Protetor antivandalismo para HR92WE</i>	27,80	1

1.07 - CRNOTERMOSTATOS

1.07 - CRNOTERMOSTATOS

Honeywell Home

SOLUCIONES CONNECTED
CLIMATIZACIÓN INDIVIDUAL
Y CENTRALIZADA
SOLUÇÕES CONNECTED
AQUECIMENTO INDIVIDUAL
E CENTRALIZADO

Cronotermostato para el control de calefacción en viviendas

Cronotermóstato para o controlo de aquecimento da casa

T4 Y T4R

- Cronotermostato con programa diario, semanal o 5+2
- 4 ó 6 periodos de hora y temperatura por día
- Diseño moderno y elegante
- Pantalla gran tamaño retroiluminada y fácil de leer
- Funciones de optimización avanzada para alcanzar la temperatura deseada en el momento oportuno
- Función bloqueo de teclado
- Interruptor unipolar inversor (SPDT) libre de potencial 24V...230V/50Hz - 5(3)A
- Montaje rápido y sencillo, configuración rápida y sencilla mediante su menú de iconos
- Programación de fábrica para un uso inmediato
- Módulo relé incluido (solo T4R)
- Alimentado por pilas (incluidas)
- Cronotermóstato com programa diário, semanal ou 5+2
- 4 ou 6 períodos de hora e temperatura por dia
- Design moderno e elegante
- Ecrã de tamanho grande, com luz de fundo e fácil de ler
- Funções de otimização avançada para atingir a temperatura desejada no momento certo
- Função bloqueio de teclado
- Interruptor unipolar inversor (SPDT) sem potencial 24 V...230 V/50 Hz - 5(3) A
- Montagem simples e rápida, configuração simples e rápida através de menu de ícones
- Programa de fábrica para um funcionamento imediato
- Módulo relé incluído (só T4R)
- Alimentado por pilhas (incluídas)



Referencia		€	Embalaje
Referência		€	Embalagem
T4H110A1022	Versión T4 cableada para montaje en pared <i>Versão T4 com cablagem para montagem em parede</i>	121,60	1
T4H310A3032	Versión modulante Opentherm® <i>Versão modulante Opentherm®</i>	121,60	1
Y4H910RF4005	Versión T4R inalámbrica con soporte de sobre mesa <i>Versão T4R sem fios com suporte de mesa</i>	200,00	1

Accesorios

Acessórios

Referencia		€	Embalaje
Referência		€	Embalagem
T4H700RF2055	Cronotermostato de recambio T4R inalámbrico <i>Cronotermostato de mudança T4R sem fios</i>	126,90	1



Referencia		Ver página
Referência		Ver página
R4H910RF1004	Módulo relé de recambio para T6R/T4R inalámbrico <i>Módulo relé de mudança para T6R/T4R sem fios</i>	22



Sensores para T4 y T6

Sensores para T4 e T6

F42010972 001

Sensor a distancia

- Para T4/T6
- Cableado (hasta 50 metros)

Sensor a distância

- Para T4/T6
- Con cablagem (hasta 50 metros)

Referencia		€	Embalaje
Referência		€	Embalagem
F42010972 001		52,00	1



Cronotermostato para el control de calefacción en viviendas

Cronotermóstato para o controlo de aquecimento da casa

NEW

T3 Y T3R



- Cronotermostato con programa semanal o 5+2
- 4 periodos de hora y temperatura por día
- Diseño sencillo y configuración intuitiva
- Pantalla gran tamaño retroiluminada y fácil de leer
- Función bloqueo de teclado
- Interruptor unipolar inversor (SPDT) libre de potencial
- 24V...230V/50Hz - 3(1)A para cableado y 5(3)A para inalámbrico
- Montaje rápido y sencillo
- Programación de fábrica para un uso inmediato
- Módulo relé incluido (solo T3R)
- Alimentado por pilas (incluidas)
- Cronotermóstato com programa semanal ou 5+2
- 4 períodos de hora e temperatura por dia
- Design simples e configuração intuitiva
- Ecrã de tamanho grande, com luz de fundo e fácil de ler
- Função bloqueio de teclado
- Interruptor unipolar inversor (SPDT) sem potencial
- 24 V...230 V/50 Hz - 3(1)A com cablagem e 5(3)A sem fios
- Montagem simples e rápida
- Programa de fábrica para um funcionamento imediato
- Módulo relé incluído (só T4R)
- Alimentado por pilhas (incluídas)

Referencia		€	Embalaje
Referência		€	Embalagem
T3H110A0050	Versión T3 cableada para montaje en pared <i>Versão T3 com cablagem para montagem em parede</i>	84,00	1
Y3H710RF0067	Versión T3R inalámbrica con soporte de sobre mesa <i>Versão T3R sem fios com suporte de mesa</i>	140,00	1

Accesorios

Acessórios



Referencia		€	Embalaje
Referência		€	Embalagem
T3H700RF0090	Cronotermostato de recambio T3R inalámbrico <i>Cronotermostato de mudança T3R sem fios</i>	88,00	1
R3H710RF0005	Modulo relé de recambio para T3R inalámbrico <i>Módulo relé de mudança para T3R sem fios</i>	74,00	1

1.07 - CRNOTERMOSTATOS

1.07 - CRNOTERMOSTATOS

Honeywell Home

SOLUCIONES CONNECTED
CLIMATIZACIÓN INDIVIDUAL
Y CENTRALIZADA
SOLUÇÕES CONNECTED
AQUECIMENTO INDIVIDUAL
E CENTRALIZADO

Controlador electrónico de radiador

Controlador electrónico de radiador

HR90WE

Controlador electrónico de radiador

- Diseño moderno y tamaño reducido
- Pantalla iluminada con texto explicativo y posición ajustable para una óptima lectura
- Montaje rápido gracias al sistema de conexión rápido
- Modo Automático, ECO y Manual
- Tres niveles de temperaturas diferentes
- Programa de fábrica para un funcionamiento inmediato
- Función ventana abierta para ahorro de energía
- Optimización en el arranque/paro para alcanzar la temperatura en el momento deseado
- Alimentación con 2 pilas 1,5V
- Para válvulas con conexión M30x1,5; carrera 3,2 mm

Controlador electrónico de radiador

- Design moderno e tamanho reduzido
- Ecrã iluminado com texto explicativo e posição ajustável para uma leitura ótima
- Montagem rápida graças ao sistema de ligação rápida
- Modo Automático, ECO e Manual
- Três níveis de temperaturas diferentes
- Programa de fábrica para um funcionamento imediato
- Função de janela aberta para economia de energia
- Optimização no arranque/paragem para alcançar a temperatura no momento pretendido
- Alimentação com 2 pilhas de 1,5V
- Para válvulas com conexão M30x1,5; curso 3,2 mm



Referencia		€	Embalaje
Referência		€	Embalagem
HR90WE	Controlador electrónico de radiador con soporte de pantalla, tornillos para bloquear el desmontaje del radiador y las pilas y adaptadores para válvulas (Comap/Herz, Danfoss y Caleffi)		
	<i>Controlador electrónico de radiador com suporte de ecrã, parafusos para bloquear a desmontagem do radiador e as pilhas e adaptadores para válvulas (Comap/Herz, Danfoss e Caleffi)</i>	72,20	1

Accesorios para HR90WE

Acessórios para HR90WE

Referencia		€	Embalaje
Referência		€	Embalagem
AVS90	Protección antivandálica		
	<i>Protecção anti-vandalismo</i>	27,80	1
APS90	Módulo de alimentación externa		
	<i>Módulo de alimentação externa</i>	consultar	1
AFA90	Mando cromado (3 uds)		
	<i>Comando cromado (3 uni)</i>	consultar	1
ACS90	Cable para conexión de sensor externo (HCW23, RF20) y contacto de ventana (HAC30)		
	<i>Cabo para ligação de sensor externo (HCW23, RF20) e contacto de janela (HAC30)</i>	19,80	1
ACC90	Cable para copiar programa horario entre diferentes HR90WE		
	<i>Cabo para copiar programa horário entre HR90WE diferentes</i>	19,20	1
HCW23	Sonda de temperatura con ajuste manual		
	<i>Sonda de temperatura com ajuste manual</i>	34,10	1
RF20	Sonda de temperatura		
	<i>Sonda de temperatura</i>	30,70	1

1.08 - TERMÓSTATOS DE AMBIENTE

Termostatos de ambiente digital

Termóstatos de ambiente digital

DT90 - DT92

Termostato de ambiente digital

- Control Fuzzy Logic
- Margen de regulación 5-35 °C
- Interruptor unipolar inversor (SPDT) libre de potencial
- 24 V...230 V/50 Hz - 8(3)A
- Calefacción/Refrigeración
- Limitación de la temperatura

Termóstato de ambiente digital

- Controlo Fuzzy Logic
- Margem de regulação 5-35 °C
- Interruptor unipolar inversor (SPDT) livre de potencial
- 24 V...230 V/50 Hz - 8(3)A
- Aquecimento/Refrigeração
- Limitação de temperatura



Referencia		€	Embalaje
Referência		€	Embalagem
DT90A1008	Termostato digital - <i>Termóstato digital</i>	50,00	1
DT90E1012	Termostato digital con función ECO de ahorro de energía <i>Termóstato digital com função ECO de poupança de energia</i>	58,90	1
DT92A1004	Termostato digital + receptor BDR91 Control multizona (hasta 4 termostatos) <i>Termóstato digital + receptor BDR91</i> <i>Controlo multizona hasta 4 termóstatos</i>	137,40	1
DT92E1000	Termostato digital con función ECO de ahorro de energía + receptor BDR91 - Control multizona (hasta 4 termostatos) <i>Termóstato digital com função ECO de poupança de energia</i> <i>+ receptor BDR91 - Controlo multizona hasta 4 termóstatos</i>	146,90	1
DTS92A1011	Termostato ambiente digital <i>Termóstato ambiente digital</i>	97,20	1
DTS92E1020	Termostato ambiente digital con función ECO <i>Termóstato ambiente digital com função ECO</i>	103,20	1
BDR91A1000	Receptor bidireccional <i>Receptor bidireccional</i>	119,70	1

1.08 - TERMOSTATOS DE AMBIENTE

1.08 - TERMÓSTATOS DE AMBIENTE

Honeywell Home

SOLUCIONES CONNECTED
CLIMATIZACIÓN INDIVIDUAL
Y CENTRALIZADA
SOLUÇÕES CONNECTED
AQUECIMENTO INDIVIDUAL
E CENTRALIZADO

Termostatos de ambiente digital

Termóstatos de ambiente digital

T87M

Termostato de ambiente digital modulante OpenTherm®

- Diseño atractivo y moderno
 - Dial de control de temperatura
 - Gran pantalla de fácil lectura
 - Sólo requiere una conexión de baja tensión OpenTherm®
- No se requieren baterías

Termóstato de ambiente digital modulante OpenTherm®

- Estilo moderno e atraente
- Botão de controle de temperatura
- Grande visor de fácil leitura
- Requer apenas uma conexão de baixa tensão OpenTherm®
- Não necessita de baterias

Referencia		€	Embalaje
Referência		€	Embalagem
T87M2036	Termostato de ambiente digital OpenTherm® <i>Termóstato de ambiente digital OpenTherm®</i>	77,00	1



Termostato inalámbrico para el control de la calefacción

Termóstato sem fios para control de aquecimento

Y87

Termostato inalámbrico de una zona

- Termostato ambiente para calefacción con comunicación por radiofrecuencia
- Manejo sencillo gracias a su dial giratorio
- Pantalla retroiluminada
- Contacto SPDT a 24...230V/50-60 Hz
- Compatible como sonda ambiente en sistemas con evohome o HCE80

Termóstato sem fios para uma zona

- Termóstato ambiente para aquecimento via rádiofrequência
- Intuitivo, devido ao seu dial giratório
- Ecrã retroiluminado
- Contato SPDT 24...230V/50-60 Hz
- Compatível como sonda ambiente em sistemas com evohome ou HCE80

Y87RF

Referencia		€	Embalaje
Referência		€	Embalagem
Y87RF2058	Kit compuesto de termostato digital T87 + receptor BDR91 <i>Kit constituído por termóstato digital T87 + recetor BDR91</i>	130,90	1



KIT ROUND

Referencia		€	Embalaje
Referência		€	Embalagem
KITROUNDRF	Kit compuesto por termostato digital T87 + receptor R8810 modulante OpenTherm® <i>Kit constituído por termóstato digital T87 + recetor R8810 modulador OpenTherm®</i>	182,00	1



1.08 - TERMOSTATOS DE AMBIENTE

1.08 - TERMÓSTATOS DE AMBIENTE

Termostatos de ambiente

Serie MT200

Termóstatos de ambiente

Série MT200

T4360

Termostatos de ambiente serie MT200

- Control todo-nada
- 230V~
- Unipolar simple (SPST)

Termóstatos de ambiente série MT200

- Controlo tudo-nada
- 230V~
- Unipolar simples (SPST)



Referencia		€	Embalaje
Referência		€	Embalagem
T4360B1007	Termostato para calefacción eléctrica Margen de regulación: 10...30 °C - 16A <i>Termóstato para aquecimento eléctrico</i> <i>Gama de regulação: 10...30 °C - 16A</i>	37,20	1
T4360D1003	Termostato con cambio invierno-verano <i>Termóstato com comutação inverno-verão</i>	42,40	1

T6360

Termostatos de ambiente serie MT200

- Control todo-nada
- 230V~ 10(3)A
- Margen de regulación 10...30 °C
- Unipolar inversor (SPDT)

Termóstatos de ambiente série MT200

- Controlo tudo-nada
- 230V~ 10(3)A
- Gama de regulação 10...30 °C
- Unipolar inversor (SPDT)



Referencia		€	Embalaje
Referência		€	Embalagem
T6360A1079	Termostato de ambiente estándar - <i>Termóstato de ambiente standard</i>	20,60	1
T6360B1002	Con anticipador térmico - <i>Com antecipador térmico</i>	26,10	1
T6360B1010	Con anticipador térmico y lámpara - <i>Com antecipador térmico e lâmpara</i>	38,40	1
T6360C1000	Con interruptor on-off - <i>Com interruptor on-off</i>	37,30	1
T6360C1018	Con interruptor on-off y lámpara - <i>Com interruptor on-off e lâmpara</i>	47,40	1



T8360A1000

Termostatos de ambiente serie MT200

- Control todo-nada
- 24V
- Margen de regulación 10...30 °C
- Unipolar inversor (SPDT)

Termóstatos de ambiente série MT200

- Controlo tudo-nada
- 24V
- Gama de regulação 10...30 °C
- Unipolar inversor (SPDT)

Referencia		€	Embalaje
Referência		€	Embalagem
T8360A1000	Termostato de ambiente con anticipador <i>Termóstato de ambiente com antecipador</i>	29,90	1

1.09 TERMOSTATOS MODULANTES OPENTHERM®

Honeywell Home

1.09 TERMÓSTATOS MODULANTES OPENTHERM®

Cronotermostato inteligente Connected T6 y T6R

Cronotermostato inteligente Connected T6 y T6R

Referencia		Ver página
Referência		Ver página
Y6H810WF1005	Versión T6 cableada para montaje en pared <i>Versão T6 com cablagem para montagem em parede</i>	22
Y6H910RW4013	Versión T6R inalámbrica con soporte de sobre mesa <i>Versão T6R sem fios com suporte de mesax</i>	22



Cronotermostato T4R y T4M

Cronotermostato T4R y T4M

Referencia		Ver página
Referência		Ver página
T4H310A3032	Versión modulante Opentherm® cableada <i>Versão modulante Opentherm® com cablagem</i>	29
Y4H910RF4005	Versión T6R inalámbrica con soporte de sobre mesa <i>Versão T6R sem fios com suporte de mesax</i>	29



Termostato de ambiente digital cableado

Termóstato de ambiente digital con cablagem

Referencia		Ver página
Referência		Ver página
T87M2036	Termostato de ambiente digital OpenTherm® <i>Termóstato de ambiente digital OpenTherm®</i>	33



Termostato de ambiente digital inalámbrico

Termóstato de ambiente digital sem fios

Referencia		Ver página
Referência		Ver página
KITROUNDRF	Kit compuesto por termostato digital T87 + receptor R8810 modulante Opentherm® <i>Kit constituído por termóstato digital T87 + recetor R8810 modulador Opentherm®</i>	33



Receptor modulante OpenTherm®

Receptor modulador OpenTherm®

R8810A1018

Receptor modulante con comunicación OpenTherm®, compatible en sistemas con evohome (ATP921R3118 y ATC928G3027) como demanda de caldera RF

Receptor modulador com comunicação OpenTherm®, compatível en sistemas com evohome (ATP921R3118 y ATC928G3027) como comando de caldera RF

Referencia		Ver página
Referência		Ver página
R8810A1018	Receptor modulante con comunicación OpenTherm® <i>Receptor modulador com comunicação OpenTherm®</i>	28



1.10 - CONTROL DE FAN-COIL

1.10 - CONTROLO DE FAN-COIL

Termostatos de fan-coil Serie Xe70

Tabla de selección rápida

Termóstatos de fan-coil Série Xe70

Tabela de selecção rápida

	On-Off	Ventilador 3 vel	Ventilador Auto/Cont	Calor/Frío	2 tubos	4 tubos	Control válvula
T6371A1019	X	X	Auto		X		
T6371B1017	X	X	Auto	(1)	X		
T6371C1015	X	X	Auto	(2)	X		
T6372B1024			A ó C	(1)	X		X
T6372B1032	X		A ó C	(1)	X		X
T6373A1017	X	X	Cont.		X		X
T6373B1015	X	X	Cont.	(1)	X		X
T6373C1013	X	X	Cont.	(2)	X		X
T6374C1004				(3)		X	X
T6375B1021	X	X	Cont.	(1)		X	X
T6375B1013	X	X	Cont.	(4)		X	X
T6375C1003	X	X	Cont.	(3)		X	X

(1)- Cambio manual Calor/Frío - Cambio manual Calor/Frío

(3)- Con banda muerta - Com banda morta

(2)-Con termostato de contacto - Com termóstato

(4)- Cambio manual Calor/Frío/Ventilación - Cambio manual Calor/Frío/ventilação

Termostatos de ambiente

Serie Xe70

Termóstatos de ambiente

Série Xe70

XE70



Termostatos de ambiente de fan-coil a 2 tubos

- Margen 10-30 °C
- Interruptor unipolar inversor

Termóstatos de ambiente de fan-coil a 2 tubos

- Gama de regulação 10-30 °C
- Interruptor unipolar inversor

Referencia

€ Embalaje

Referência

€ Embalagem

T6371A1019	52,50	1
T6371B1017	53,10	1
T6371C1015	53,60	1
T6372B1024	47,40	1
T6372B1032	56,20	1
T6373A1017	59,30	1
T6373B1015	67,00	1
T6373C1013	59,00	1



Termostatos de ambiente de fan-coil a 4 tubos

- Margen 10-30 °C
- Interruptor unipolar inversor

Termóstatos de ambiente de fan-coil a 4 tubos

- Gama de regulação 10-30 °C
- Interruptor unipolar inversor

Referencia

€ Embalaje

Referência

€ Embalagem

T6374C1004	83,20	1
T6375B1021	83,20	1
T6375B1013	83,20	1
T6375C1003	83,20	1

Termostatos de fan-coil

Termóstatos de fan-coil

T6580

Controlador de fan-coil con sensor de temperatura ambiente

- Para sistemas de 2 y 4 tubos
- Control P+I de válvulas on/off, ventilador y resistencia eléctrica de apoyo
- Margen de regulación 10-30 °C

Controlador de fan-coil con sensor de temperatura ambiente

- Para sistemas de 2 e 4 tubos
- Controle P+I de válvulas on/off, ventilador e resistência eléctrica de apoio
- Margem de regulação 10-30 °C

Referencia

€ Embalaje

Referência

€ Embalagem

T6580A1008	Controlador de fan-coil con botones para frío/calor, confort/economía y LEDs indicadores Controlador de fan-coil com botões para frio/calor, conforto/economía e LEDs indicadores	73,80	1
------------	--	-------	---



1.10 - CONTROL DE FAN-COIL

1.10 - CONTROLO DE FAN-COIL

Honeywell Home

SOLUCIONES CONNECTED
CLIMATIZACIÓN INDIVIDUAL
Y CENTRALIZADA
SOLUÇÕES CONNECTED
AQUECIMENTO INDIVIDUAL
E CENTRALIZADO

Termostatos de fan-coil

Termóstatos de fan-coil

T6812

Controlador de fan-coil con pantalla LCD de gran tamaño y sensor de temperatura ambiente

- Para sistemas de 2 tubos
- Control P+I sobre válvulas on/off y ventilador
- Función bloqueo de teclado
- Margen de regulación 10-32 °C
- Pantalla retroiluminada
- Para aplicaciones:
 - 2 tubos, solo calor
 - 2 tubos, solo frío
 - 2 tubos, calor o frío, cambio manual

Controlador de fan-coil com visor LCD de grande tamanho y sensor de temperatura ambiente

- Para sistemas de 2 tubos
- Controlo P+I para válvulas on/off y ventilador
- Função bloque de teclado
- Gama de regulação 10-32 °C
- Visor retroiluminado
- Para aplicaciones:
 - 2 tubos, solo calor
 - 2 tubos, solo frío
 - 2 tubos, calor ou frío, cambio manual

Referencia		€	Embalaje
Referência		€	Embalagem
T6812A1000	Controlador de fan-coil para sistemas a 2 tubos		
	Controlo de fan-coil para sistemas a 2 tubos	86,70	1

T6590

Controlador de fan-coil con pantalla LCD de gran tamaño y sensor de temperatura ambiente

- Para sistemas de 2 y 4 tubos
- Control P+I sobre válvulas on/off, ventilador y resistencia eléctrica de apoyo
- Función bloqueo de teclado
- Margen de regulación 10-32 °C

Controlador de fan-coil com ecrã LCD de grande tamanho e sensor de temperatura ambiente

- Para sistemas de 2 e 4 tubos
- Controlo P+I sobre válvulas on/off, ventilador e resistência eléctrica de apoio
- Função bloque de teclado
- Margem de regulação 10-32 °C

Referencia		€	Embalaje
Referência		€	Embalagem
T6590A1000	Controlador de fan-coil para sistemas a 2 tubos		
	Controlador de fan-coil para sistemas a 2 tubos	112,50	1
T6590B1000	Controlador de fan-coil para sistemas a 2 ó 4 tubos		
	Controlador de fan-coil para sistemas a 2 ou 4 tubos	123,70	1

RF20	Sonda de temperatura ambiente NTC20k		
	Sonda de temperatura ambiente NTC20k	30,70	1

SF20-B54	Sonda de impulsión		
	Sonda de impulsão	56,00	1

L641B1004	Termostato de contacto para cambio automático de frío/calor		
	Termostato de contacto para mudança automática de frio/calor	39,70	1



1.10 - CONTROL DE FAN-COIL

1.10 - CONTROLO DE FAN-COIL

Termostatos de fan-coil

Termóstatos de fan-coil

TF428



Controlador de fan-coil extra plano con pantalla LCD de gran tamaño y sensor de temperatura ambiente

- Para sistemas de 2 y 4 tubos
- Control P+I sobre válvulas on/off
- Función bloqueo de teclado
- Ventilador de 3 velocidades automático o manual
- Margen de regulación 10-32 °C
- Entrada para tarjeta de hotel
- Tiempo de apagado programable
- Precisa caja de empotrar de 86 mm

Controlador de fan-coil extra plano con pantalla LCD de gran tamaño y sensor de temperatura ambiente

- Para sistemas de 2 e 4 tubos
- Controle P+I sobre válvulas on/off
- Função bloqueio de teclado
- Ventilador automático ou manual de 3 velocidades
- Margem de regulação 10-32 °C
- Entrada para cartão de hotel
- Tempo de desligamento programável
- Caixa embutida 86 mm obrigatória

Referencia		€	Embalaje
Referência		€	Embalagem
TF428WN/U	Controlador de fan-coil color blanco <i>Controlador de fan-coil branco</i>	98,20	1
TF428DN/U	Controlador de fan-coil color negro <i>Controlador de fan-coil preto</i>	111,70	1

1.11 - ACCESORIOS PARA TERMOSTATOS

1.11 - ACCESSÓRIOS PARA TERMOSTATOS

Cajas de protección universal para termostato transparentes

Caixas de proteção universal para termóstato transparente

TG51X



Referencia		€	Embalaje
Referência		€	Embalagem
TG510A1001/U	149 x 149 x 64 mm	26,00	1
TG511A1000/U	165 x 191 x 75 mm	26,70	1
TG512A1009/U	184 x 248 x 86 mm	26,70	1

1.12 - SUELO RADIANTE

1.12 - PISO RADIANTE

Regulador RF para sistemas de suelo radiante

Regulador RF para sistemas de piso radiante

HCE80 - HCC80

Regulador para colectores de suelo radiante

- Con algoritmo de control Fuzzy Logic para 5 zonas ampliable a 8
- Para actuadores normalmente abiertos o cerrados
- Salida 230V, para control de bomba
- Control de caldera radiofrecuencia

Regulador para colectores de piso radiante

- Com algoritmo de controlo Fuzzy Logic para 5 zonas ampliable a 8
- Para actuadores normalmente abertos ou fechados
- Saída 230V, para controlo de bomba
- Controlo de caldeira por rádiofrequência

Referencia		€	Embalaje
Referência		€	Embalagem
HCE80	Controlador para antena externa <i>Controlador para antena externa</i>	390,00	1
HCC80	Controlador con antena integrada <i>Controlador com antena integrada</i>	440,00	1
HCS80	Ampliación de 3 zonas para los controladores HCE80 y HCC80 <i>Ampliação de 3 zonas para os controladores HCE80 e HCC80</i>	98,00	1
HRA80	Antena externa para HCE80 <i>Antena externa para HCE80</i>	63,40	1
DTS92A1011	Termostato ambiente digital <i>Termóstato ambiente digital</i>	97,20	1
DTS92E1020	Termostato ambiente digital con función ECO <i>Termóstato ambiente digital com função ECO</i>	103,20	1
HCF82	Sensor ambiente <i>Sensor ambiente</i>	93,80	1
BDR91A1000	Receptor bidireccional <i>Receptor bidireccional</i>	119,70	1

HM80

Regulador con algoritmo de control Fuzzy Logic para válvula mezcladora en función de la temperatura ambiente

- Control sobre bomba
- Para calefacción
- Comunicación RF entre emisor y receptor
- Sonda de impulsión
- Demanda de caldera RF

Regulador com algoritmo de control Fuzzy Logic para válvula misturadora em função de la temperatura ambiente

- Controlo sobre bomba
- Para aquecimento
- Comunicação RF entre emissor e receptor
- Sonda de impulsão
- Comando de caldeira RF

Referencia		€	Embalaje
Referência		€	Embalagem
HM80	Controlador de válvula mezcladora 230V/50Hz. Salidas para válvula mezcladora y bomba. Entrada para sonda de impulsión. <i>Controlador de válvula misturadora 230V/50Hz. Saídas para válvula misturadora e bomba. Entrada para sonda de impulsão.</i>	284,00	1
SF20-B54	Sonda de impulsión <i>Sonda de impulsão</i>	56,00	1

Honeywell Home

SOLUCIONES CONNECTED
CLIMATIZACIÓN INDIVIDUAL
Y CENTRALIZADA
SOLUÇÕES CONNECTED
AQUECIMENTO INDIVIDUAL
E CENTRALIZADO



1.13 - TERMOSTATOS DE CONTACTO E INMERSIÓN

10.13 - TERMÓSTATO DE INMERSÃO E CONTACTO

Termostato de seguridad

Aquastat®

Termostato de segurança

Aquastat®

L6188 - L6190

Referencia		€	Embalaje
Referência		€	Embalagem
L6188A2085U	Termostato de inmersión. Contacto inversor (SPDT) - Margen de regulación 25-95 °C <i>Termóstato de imersão. Contacto inversor (SPDT) - Gama de regulação 25-95 °C</i>	65,50	1
L6188A2010U	Termostato de inmersión. Contacto inversor (SPDT) - Margen de regulación 40-110 °C <i>Termóstato de imersão. Contacto inversor (SPDT) - Gama de regulação 40-110 °C</i>	105,00	1
L6190B2048U	Termostato de contacto. Contacto inversor (SPDT) - Diferencial 8°K Margen de regulación 25-95 °C <i>Termóstato de contacto. Contacto inversor (SPDT) - Diferencial 8°K Gama de regulação 25-95 °C</i>	61,80	1



L6191

Termostato Aquastat Doble de inmersión

- 2 contactos inversores (SPDT)
- 230 Vac, 2A
- Longitud vaina 95 mm
- Vaina de bronce R 1/2"

Termóstato Duplo de imersão

- 2 contactos inversores (SPDT)
- 230 Vac, 2A
- Comprimento do tubo 95 mm
- Bainha de bronze R 1/2 "

Referencia		€	Embalaje
Referência		€	Embalagem
L6191A2007U	Margen de regulación 40-110 °C - Sin bloqueo/reset mecánico <i>Gama de regulação 40-110 °C - Sem bloquear/reset mecânico</i>	138,70	1
L6191B2005U	Margen de regulación 25-95 °C <i>Gama de regulação 25-95 °C</i>	210,00	1
L6191B2070U	Margen de regulación 40-110 °C <i>Gama de regulação 40-110 °C</i>	113,10	1

L641

Termostato Aquastat de contacto

- SPDT 230V, 4A resistivos, 2A inductivos

Termóstato de contacto

- SPDT 230V, 4A resistivo, 2A indutivos

Referencia		€	Embalaje
Referência		€	Embalagem
L641A1039	Válido para control de la temperatura del agua. Margen de temperatura 40-80 °C Montaje en depósito <i>Válido para controlo da temperatura de água. Gama de temperatura 40-80 °C Montagem em depósito</i>	31,70	1
L641B1004	Válido para límite inferior o cambio Calefacción/Refrigeración Margen de temperatura 2-40 °C - Montaje: contacto en tubería <i>Válido para limite inferior ou mudança Aquecimento/Refrigeração Gama de temperatura 2-40 °C - Montagem: contacto na tubagem</i>	39,70	1
L641B1012	Válido para límite superior Margen de temperatura 2-40 °C - Montaje: contacto en tubería <i>Válido para limite superior Gama de temperatura 2-40 °C - Montagem: contacto na tubagem</i>	39,70	1



1.14 - DETECTORES DE CO, GAS, HUMO Y TEMPERATURA

Honeywell Home

SOLUCIONES CONNECTED
CLIMATIZACIÓN INDIVIDUAL
Y CENTRALIZADA
SOLUÇÕES CONNECTED
AQUECIMENTO INDIVIDUAL
E CENTRALIZADO

1.14 - DETECTORES DE CO, GÁS, FUMAÇA E TEMPERATURA

El monóxido de carbono (CO) es un gas que no huele, no tiene color y no sabe a nada pero afecta a miles de personas cada año, en algunos casos con resultado de muerte. Si se inhala durante 2 horas, los síntomas son:

O monóxido de carbono CO é um gás que não cheira, não tem cor e não sabe a nada mas afecta a milhares de pessoas e cada ano, em alguns casos com resultado de morte. Si se inhala durante 2 horas, os sintomas são:

Nivel de CO	Síntomas	Nivel de CO	Síntomas
< 150 ppm	Cansancio - Somnolencia Depresión Ligera	< 150 ppm	Cansaço - Somnolencia Depresion ligeira
280 ppm	Dolor de cabeza - Náuseas Malestar	280 ppm	Dor de cabeça - Nauseas Mal-estar
450 ppm	Lesiones cerebrales graves Coma	450 ppm	Lesmes cerebrais graves Coma
850 ppm	Riesgo de muerte	850 ppm	Risco de morte

- Un calentador instantáneo de agua a gas
- Una salida de humos
- Una chimenea de leña, carbón o gas
- Una caldera de calefacción
- Cocinas a gas o carbón
- Estufas de leña, pellets o parafina
- Cocinas u hornillos portátiles

- Un calentador instantaneo de água a gás
- Uma saída de fumaças
- Uma chimenea de lenha, carbão ou gás
- Uma caldeira de aquecimento
- Cocinhas a gás ou carbão
- Estufas de lenha
- Fogões portáteis ou fornos

Cualquiera de estos dispositivos tiene la posibilidad de emitir monóxido de carbono, aunque sean mantenidos regularmente. No corra riesgos y proteja a su familia con un detector de monóxido de carbono.

Qualquer de estos dispositivos tem a possibilidade de emitir monóxido de carbono, ainda que sejam mantidos regularmente. Não corra riscos e proteja a sua familia com um detector de monóxido de carbono.

- Fácil de instalar (sin cables)
- Fácil de usar
- Sin mantenimiento

- Facil de instalar
- Facil de uso
- Sem manutenção

Detector autónomo de Monóxido de Carbono

Detector autónomo de Monóxido de Carbono

XC70-ESPT

Detector autónomo de Monóxido de Carbono

- Detección por celda electroquímica
- Baterías incluidas
- Vida útil 7 años en condiciones normales
- Indicadores de alarma (sonora y visual), alimentación, fallo y ventilar
- 7 años de garantía
- Función de prueba
- Homologado según norma EN50291
- Compatible con Cámaras de Seguridad Wi-Fi C1 y C2

Detector autónomo de Monóxido de Carbono

- Detecção por célula electroquímica
- Pilhas incluídas
- Vida útil 7 anos em condições normais
- Indicação de alarme (sonoro e visual), alimentação, falha e ventilar
- Garantia de 7 anos
- Função de prova
- Homologado segun norma EN50291
- Compatível com câmaras de segurança por Wi-Fi C1 e C2



Referencia

Referência

XC70-ESPT

Detector de monóxido de carbono

Detector de monóxido de carbono

€

Embalaje

€

Embalagem

38,90

1

1.14 - DETECTORES DE CO, GAS, HUMO Y TEMPERATURA

1.14 - DETECTORES DE CO, GÁS, FUMAÇA E TEMPERATURA

Detector de gas portátil

Detector de gás portátil

E²SENSE

Detector de gas portátil

- Detector portátil de fugas de gases inflamables
- Gases detectados: Gas Natural, Butano, Propano, LPG y LNG
- Funcionamiento a baterías (incluidas)
- No precisa calibración

Detector de gás portátil

- Detector portátil de fugas de gases inflamáveis
- Gases detectados: Gás Natural, Butano, Propano, LPG e LNG
- Funcionamento a baterías (incluídas)
- Não precisa calibragem



Referencia		€	Embalaje
Referência		€	Embalagem
ZPFL1	Detector de gas portátil <i>Detector de gás portátil</i>	70,70	1

Detector de humo y temperatura

Detetor de fumo e temperatura

XS100/XH100

- Detectores de humo, térmico y cambiando humo y térmico
- Batería sellada de 10 años de duración
- Diez años de garantía
- Testigo LED de indicación de estado claramente visibles: Encendido, Alarma, Fallo
- Botón de gran tamaño, puede pulsarse con un palo de escoba
- Carcasa sellada
- Autodiagnóstico automático
- Compensación de polvo
- Compatible con Cámara de Seguridad Wi-Fi C1 y C2
- Certificado VdS según EN 14604:2005/AC:2008

- Detetores de fumo, térmico e combinados de fumo e térmico
- Bateria selada com 10 anos de duração
- Dez anos de garantia
- Indicador LED de estado claramente visível: Ligado, Alarma, Avaria
- Botão de grande dimensão, que pode ser pressionado com um cabo de vassoura
- Corpo selado
- Autodiagnóstico automático
- Compensação de poeiras
- Compatível com câmara de segurança por Wi-Fi C1 y C2
- Certificado VdS segundo EN 14604:2005/AC:2008



Referencia		€	Embalaje
Referência		€	Embalagem
XS100-EN	Detector óptico de humo <i>Detetor ótico de fumo</i>	39,10	1
XS100T-EN	Detector de humo combinado óptico y térmico <i>Detetor de fumo combinado ótico e térmico</i>	49,40	1
XH100-EN	Detector térmico <i>Detetor térmico</i>	39,10	1

1.15 - TIMBRES INALÁMBRICOS

1.15 - CAMPAINHAS SEM FIOS

Honeywell Home

SOLUCIONES CONNECTED
CLIMATIZACIÓN INDIVIDUAL
Y CENTRALIZADA
SOLUÇÕES CONNECTED
AQUECIMENTO INDIVIDUAL
E CENTRALIZADO

Timbres Inalámbricos

Campainhas sem fios



SERIE 9

Kit Timbre portátil inalámbrico

La Serie 9 representa a lo mejor de los timbres de puerta de Honeywell Home. portátiles, funcionales e innovadores. Equipados con la tecnología ActivLink™ de Honeywell Home, estos timbres de puerta tienen un alcance inalámbrico excepcional de 200 m. La tecnología ActivLink™ también permite conectar nuestros timbres de puerta con nuestros productos de alarma residencial, como los sensores de puerta y ventana o los sensores de movimiento inalámbricos y así crear sistemas de alerta temprana. Los timbres de puerta de la Serie 9 de Honeywell Home son fáciles de instalar y están preconfigurados y listos para funcionar.

- Timbre inalámbrico sin cables
- Indicador luminoso Halo y LED para generar alerta visual, adecuado para el modo "dormir" o cuando no se puede escuchar el timbre
- Modo dormir/silencio desactiva el sonido del timbre durante 3, 6, 9 ó 12 horas, o de modo indefinido
- Volumen regulable hasta 90 dB
- Alcance inalámbrico de hasta 200 m
- 8 melodías optimizadas con tecnología digital y posibilidad de personalizar su propia melodía
- Duración batería hasta 5 años
- Timbre: 4 baterías LR14 (C) - 1,5V NO incluidas; Pulsador: 1 pila CR2032 (3V) Incluida
- Posibilidad de conectar dos timbres para ampliar el alcance de 200 a 400 m
- Opción de alimentar el timbre con Micro USB
- Diferentes versiones/opciones disponibles; ver tabla adjunta

Kit Campainha sem fios

Série 9 representa as melhores campainhas Honeywell Home, portáteis, versáteis e inovadoras. Com a tecnologia Honeywell Home-ActivLink™, estas campainhas apresentam um impressionante alcance sem fios de 200 m. ActivLink™ também permite que as suas campainhas sejam ligadas com os nossos produtos Home Alarm (Alarme Doméstico), tais como Sensores de Porta e Janela ou Sensores de Movimento Sem Fios para criar alerta prematuro simples. Simples de configurar e instalar, as campainhas Honeywell Home da Série 9 estão previamente ligadas e prontas a usar

- Campainha sem fios
- Indicador de luz Halo e LED proporcionam alertas visuais, perfeitos para o modo de suspensão ou para quando a campainha não pode ser ouvida
- Modo de Suspensão/Silencioso silencia a campainha durante 3, 6, 9 ou 12 horas, ou indefinidamente
- Volume máximo ajustável de 90 dB
- Alcance sem fios de até 200 m
- 8 melodias digitalmente melhoradas, com opção de personalização acrescentando a sua própria melodía
- Até 5 anos de duração das pilhas
- Campainha: 4 pilhas LR14 (C) - 1,5V Não incluídas; Botão: 1 pilha CR2032 (3V) Incluída
- Ligue duas campainhas para ampliar o alcance sem fios de 200 m até 400 m
- Opção de alimentação elétrica através de micro USB
- Diferentes versões/opções disponíveis; ver tabela em anexo

Referencia		€	Embalaje
Referência		€	Embalagem
DC915SL	Timbre portátil inalámbrico, modo dormir y pulsador – Blanco Campainha portátil sem fios, modo de suspensão e botão – Branco	68,70	4
DC915SGL	Timbre portátil inalámbrico, modo dormir y pulsador – Gris Campainha portátil sem fios, modo de suspensão e botão – Prateado	68,70	4
DC917SL	Timbre portátil inalámbrico, melodía personalizable y pulsador – Blanco Campainha portátil sem fios, melodias personalizáveis e botão – Branco	74,70	4
DC917SGL	Timbre portátil inalámbrico, melodía personalizable y pulsador – Gris Campainha portátil sem fios, melodias personalizáveis e botão – Prateado	74,70	4
DC915SDEL	Timbre portátil inalámbrico, sensor de contacto de puerta y pulsador – Blanco Campainha portátil sem fios, sensor de porta e botão – Branco	100,20	4
DC915SEAL	Timbre portátil inalámbrico, sensor de movimiento inalámbrico y pulsador – Blanco Campainha portátil sem fios, sensor de movimento sem fios e botão – Branco	100,20	4

Nota para pedidos: El precio indicado es de una unidad. Para el cálculo del precio total multiplicar el precio unitario por el número de unidades del embalaje
Nota para encomendas: O preço indicado é de uma unidade. Para calcular o preço total, multiplique o preço unitário pelo número de unidades de embalagem

Timbres Inalámbricos

Campainhas sem fios

SERIE 9

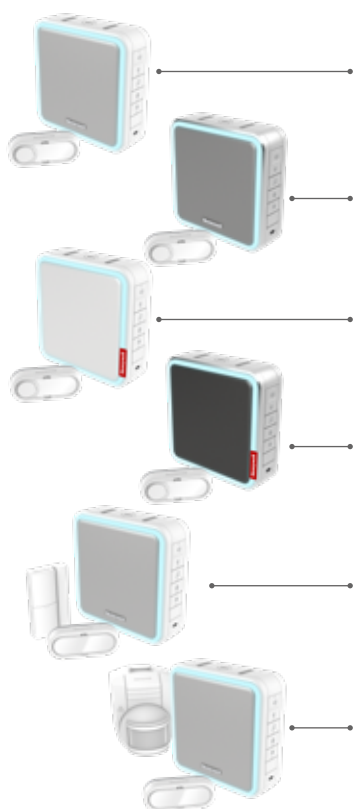

SERIE 9					
Modelo Color Modelo/Cor	Código EAN Código EAN	Sonido Som	Alerta visible Alertas Visuais	Dimensiones LxHxP Dimensões LxHxP	Contenido Conteúdo
DC915SL <input type="checkbox"/>	5004100967497	Melodía personalizable Personalização da melódia Volumen ajustable. Modo dormir/ Controlo de volume silêncio Silencioso	Indicador luminoso Halo a 8 colores Luz Halo de 8 Cores Luz estroboscópica LED Estroboscópio LED Alimentación por micro USB Alimentação através de micro USB	120x120x42	Pulsador sin cables Timbre portátil Sensor de movimiento sin cables (PI54) Sensor contacto sin cables para puerta/ventana
DC915SGL <input checked="" type="checkbox"/>	5004100967534			120x120x42	1 1
DC917SL <input type="checkbox"/>	5004100967527			120x120x42	1 1
DC917SGL <input checked="" type="checkbox"/>	5004100967534			120x120x42	1 1
DC915SDEL <input type="checkbox"/>	5004100967718			120x120x42	1 1 1
DC915SEAL <input type="checkbox"/>	5004100967503			120x120x42	1 1 1

Blanco/Branco Gris/Prateado

1.15 - TIMBRES INALÁMBRICOS

1.15 - CAMPAINHAS SEM FIOS

Honeywell Home

SOLUCIONES CONNECTED
CLIMATIZACIÓN INDIVIDUAL
Y CENTRALIZADA
SOLUÇÕES CONNECTED
AQUECIMENTO INDIVIDUAL
E CENTRALIZADO

Timbres Inalámbricos

Campainhas sem fios



SERIE 3

Kit Timbre portátil inalámbrico.

Los timbres de la Serie 3 están diseñados para ser simples, fiables y prácticos. Gracias a la tecnología ActivLink™ de Honeywell Home, vienen preconfigurados y listos para su uso. Disponibles en modelos portátiles y enchufables.

- Modo dormir/silencio desactiva el sonido del timbre durante 3, 6, 9 ó 12 horas, o de modo indefinido
- Volumen regulable hasta 84 dB se escucha hasta 80 m
- Indicador luminoso Halo y LED para generar alerta visual, adecuado para el modo "dormir" o cuando no se puede escuchar el timbre
- 4 ó 6 melodías optimizadas con tecnología digital
- Duración batería hasta 2 años
- Timbre: 4 baterías LR6 (C) - 1,5V NO incluidas; Pulsador: 1 pila CR2032 (3V) Incluida
- Rango de señal hasta 150 m

Kit Campainha sem fios

Série 3 apresenta o melhor em kits de campainhas simples e eficazes. Graças à tecnologia Honeywell Home ActivLink™, vêm previamente ligadas e prontas a serem usadas mal saiam da caixa. Disponíveis nos modelos portátil e enchufável.

- Modo de Suspensão/Silencioso silencia a campainha durante 3, 6, 9 ou 12 horas, ou indefinidamente
- Volume máximo ajustável de 84 dB que o som alcança a 80 m
- Indicador de luz Halo e LED proporcionam alertas visuais, perfeitos para o modo de suspensão ou para quando a campainha não pode ser ouvida
- 4 ou 6 melodias cristalinas, digitalmente melhoradas
- Até 2 anos de duração das pilhas
- Alcance sem fios de até 200 m
- Campainha: 4 pilhas LR6 (C) - 1,5V Não incluídas; Botão: 1 pilha CR2032 (3V) Incluída
- Alcance sem fios de até 150 m

Referencia		€	Embalaje
Referência		€	Embalagem
DCR315S	Timbre portátil inalámbrico con indicador luminoso y pulsador – Redondo, blanco <i>Campainha portátil sem fios com luz e botão – Redondo, branco</i>	51,40	4
DC315SL	Timbre portátil inalámbrico con indicador luminoso halo y pulsador – Blanco <i>Campainha portátil sem fios com luz halo e botão – Branco</i>	50,20	4
DC315SGL	Timbre portátil inalámbrico con indicador luminoso halo y pulsador – Gris <i>Campainha portátil sem fios com luz halo e botão – Prateado</i>	50,20	4
DC315SP2L	Timbre portátil inalámbrico enchufable con indicador luminoso halo, puerto de recarga USB y pulsador – Blanco <i>Campainha enchufável sem fios com luz halo, carregamento USB e botão – Branco</i>	55,10	4

Nota para pedidos: El precio indicado es de una unidad. Para el cálculo del precio total multiplicar el precio unitario por el número de unidades del embalaje

Nota para encomendas: O preço indicado é de uma unidade. Para calcular o preço total, multiplique o preço unitário pelo número de unidades de embalagem

Timbres Inalámbricos

Campainhas sem fios

SERIE 3

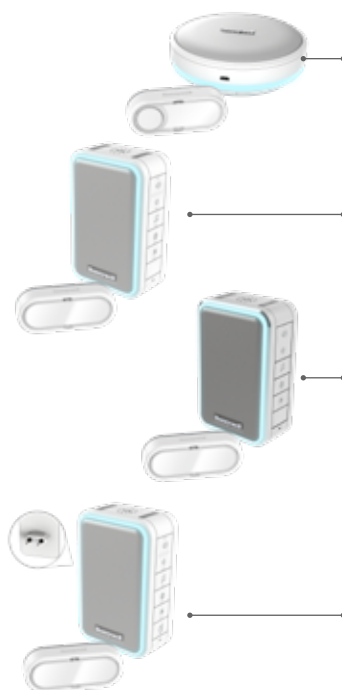

SERIE 3						
Modelo Color Modelo/Cor	Código EAN Código EAN	Tipo Portabilidade	Alerta visible Alertas Visuais	Alimentación Alimentação	Dimensiones LxHxP Dimensões	Contenido Conteúdo
		Portátil Portátil Enchufable Enchufável	Indicador luminoso Halo a 8 colores Luz Halo de 8 Cores Luz estroboscópica LED Estroboscopia LED Luz nocturna Luz noturna	Duración baterías (años) Duração da bateria (anos)		Pulsador sin cables Botão pressionável sem fios Timbre portátil Campainha portátil Timbre enchufable Campainha de extensão
DCR315S <input type="checkbox"/>	5004100965318	•	•	2	116x116x38	1 1
DC315SL <input type="checkbox"/>	5004100967657	•	• •	2	110x70x40	1 1
DC315SGL <input checked="" type="checkbox"/>	5004100967664	•	• •	2	110x70x40	1 1
DC315SP2L <input type="checkbox"/>	5004100967671	•	• • •		110x70x40	1 1

Blanco/Branco Gris/Prateado

1.15 - TIMBRES INALÁMBRICOS

1.15 - CAMPAINHAS SEM FIOS

Honeywell Home

SOLUCIONES CONNECTED
CLIMATIZACIÓN INDIVIDUAL
Y CENTRALIZADA
SOLUÇÕES CONNECTED
AQUECIMENTO INDIVIDUAL
E CENTRALIZADO

Timbres Inalámbricos

Campainhas sem fios



SERIE 5

Kit Timbre portátil inalámbrico.

Los timbres de la Serie 5 tienen un diseño compacto y elegante. Usan la tecnología ActivLink™ de Honeywell y vienen preconfigurados y listos para su uso. Disponibles en modelos portátiles y enchufables.

- Modo dormir/silencio desactiva el sonido del timbre durante 3, 6, 9 ó 12 horas, o de modo indefinido
- Volumen regulable hasta 84 dB se escucha hasta 80 m
- Indicador luminoso Halo y LED para generar alerta visual, adecuado para el modo "dormir" o cuando no se puede escuchar el timbre
- 6 melodías optimizadas con tecnología digital
- Duración batería hasta 2 años
- Timbre: 3 baterías LR6 (AA) - 1,5V NO incluidas; Pulsador: 1 pila CR2032 (3V) Incluida
- Rango de señal hasta 150 m

Kit Campainha sem fios

Os campainhas Série 5 têm um design compacto e elegante. Com a tecnologia Honeywell-ActivLink™, vêm previamente ligadas e prontas a serem usadas mal saiam da caixa. Disponíveis nos modelos portátil e enfiçável.

- Modo de Suspensão/Silencioso silencia a campainha durante 3, 6, 9 ou 12 horas, ou indefinidamente
- Volume máximo ajustável de 84 dB que o som alcança a 80 m
- Indicador de luz Halo e LED proporcionam alertas visuais, perfeitos para o modo de suspensão ou para quando a campainha não pode ser ouvida
- 6 melodias cristalinas, digitalmente melhoradas
- Até 2 anos de duração das pilhas
- Alcance sem fios de até 200 m
- Campainha: 3 pilhas LR6 (AA) - 1,5V Não incluídas; Botão: 1 pilha CR2032 (3V) Incluída
- Alcance sem fios de até 150 m

Referencia		€	Embalaje
Referência		€	Embalagem
DC515SL	Timbre portátil inalámbrico con indicador luminoso halo y pulsador – Blanco Campainha portátil sem fios com luz halo e botão – Branco	48,90	4
DC515SGL	Timbre portátil inalámbrico con indicador luminoso halo y pulsador – Gris Campainha portátil sem fios com luz halo e botão – Prateado	48,90	4
DC515SP2L	Timbre portátil inalámbrico enchufable con indicador luminoso halo y pulsador – Blanco Campainha enfiçável sem fios com luz halo e botão – Branco	53,80	4

Nota para pedidos: El precio indicado es de una unidad. Para el cálculo del precio total multiplicar el precio unitario por el número de unidades del embalaje

Nota para encomendas: O preço indicado é de uma unidade. Para calcular o preço total, multiplique o preço unitário pelo número de unidades de embalagem

1.15 - TIMBRES INALÁMBRICOS

1.15 - CAMPAINHAS SEM FIOS

Pulsadores y accesorios

Botões e acessórios

PULSADORES INALÁMBRICOS

BOTÃO SEM FIOS

Todos los pulsadores y accesorios incorporan la tecnología ActivLink™ de Honeywell Home que permite ampliar el alcance, mejorar la vida útil de la pila y mantener constantemente la conexión sin que la señal se vea afectada por interferencias, convirtiéndolos en los dispositivos más eficaces y fiables del mercado.

- Alcance inalámbrico de hasta 200 m
- Luz LED de seguridad
- Compartimento de pila de apertura fácil
- Duración estimada de la pila 2 años - 1xCR2032 (3V) incluida
- Indicador de batería baja
- Estanco (IP55)
- Fácil instalación – no se requieren cables
- Incluye elementos de fijación

Todos os botões e acessórios caracterizam-se pela tecnologia Honeywell Home-ActivLink™, o que confere uma capacidade de alcance mais abrangente, duração das pilhas melhorada e uma ligação consistente que é imune a interferência de sinal, tornando-os os mais eficazes e fiáveis no mercado.

- Alcance sem fios de até 200 m
- Luz de confiança LED
- Compartimento das pilhas de abertura fácil
- Até 2 anos de duração das pilhas - 1xCR2032 (3V) incluída
- Indicador de pilhas fracas
- À prova de água (IP55)
- Fácil instalação – sem cablagem necessária
- Fixações incluídas



Referencia		€	Embalaje
Referência		€	Embalagem
DCP311	Pulsador sin cables con luz LED de seguridad – Vertical, blanco <i>Botão sem fios com luz de confiança LED – Vertical, Branco</i>	19,60	6
DCP311G	Pulsador sin cables con luz LED de seguridad – Vertical, gris <i>Botão sem fios com luz de confiança LED – Vertical, Prateado</i>	19,60	6
DCP511	Pulsador sin cables con luz LED de seguridad – Horizontal, blanco <i>otão sem fios com luz de confiança LED – Horizontal, Branco</i>	20,00	6
DCP511G	Pulsador sin cables con luz LED de seguridad – Horizontal, gris <i>Botão sem fios com luz de confiança LED – Horizontal, Prateado</i>	20,00	6
DCP711	Pulsador sin cables con luz LED de seguridad – Redondo, blanco <i>Botão sem fios com luz de confiança LED – Redondo, branco</i>	20,00	6
DCP711G	Pulsador sin cables con luz LED de seguridad – Redondo, gris <i>Botão sem fios com luz de confiança LED – Redondo, prateado</i>	20,00	6
DCP911	Pulsador sin cables con placa y luz LED de seguridad – Horizontal, blanco <i>Botão sem fios com luz de confiança LED – Horizontal, branco</i>	25,00	6
DCP911G	Pulsador sin cables con placa y luz LED de seguridad – Horizontal, gris <i>Botão sem fios com luz de confiança LED – Horizontal, prateado</i>	25,00	6

Nota para pedidos: El precio indicado es de una unidad. Para el cálculo del precio total multiplicar el precio unitario por el número de unidades del embalaje

Nota para encomendas: O preço indicado é de uma unidade. Para calcular o preço total, multiplique o preço unitário pelo número de unidades de embalagem

Accesorios

Acessórios



DCP917S	Kit de conversión de timbre cableado a inalámbrico – Blanco <i>Campainha ligada a kit de conversor sem fios – Branco</i>	32,20	6
L430S	Sensor de movimiento inalámbrico (IP54) – Blanco <i>Sensor de Movimento Sem Fios (IP54) – Branco</i>	46,50	4
HS3MAG1S	Sensor de contacto inalámbrico para puerta y ventana – Blanco <i>Sensor de porta e janela sem fios – Branco</i>	32,30	6

Nota para pedidos: El precio indicado es de una unidad. Para el cálculo del precio total multiplicar el precio unitario por el número de unidades del embalaje

Nota para encomendas: O preço indicado é de uma unidade. Para calcular o preço total, multiplique o preço unitário pelo número de unidades de embalagem

1.15 - TIMBRES INALÁMBRICOS

1.15 - CAMPAINHAS SEM FIOS

Honeywell Home

SOLUCIONES CONNECTED
CLIMATIZACIÓN INDIVIDUAL
Y CENTRALIZADA
SOLUÇÕES CONNECTED
AQUECIMENTO INDIVIDUAL
E CENTRALIZADO

Timbres cableados

Campainhas com fios

- Kit de substitución de timbre cableado
- Sonido mejorado digitalmente con control de volumen
- Volumen regulable hasta 84 dB que se escucha hasta 80 m
- 6 melodías optimizadas con tecnología digital
- Modo dormir/silencio
- Indicador luminoso Halo y LED para generar alerta visual
- Sencilla instalación
- Elementos de fijación incluidos
- *Kit de substituição para campainha com fio*
- *Som aumentado digitalmente com controle de volume*
- *Volume máximo ajustável de 84 dB que o som alcança a 80 m*
- *6 melodias cristalinas, digitalmente melhoradas*
- *Modo de Suspensão/Silencioso*
- *Indicador de luz Halo e LED proporcionam alertas visuais*
- *Instalação fácil*
- *Fixações incluídas*

Referencia		€	Embalaje
Referência		€	Embalagem
DW311S	Timbre cableado - Blanco <i>Campainha com fios - Branco</i>	27,10	4
DW313S	Timbre cableado con control de volumen y luz estroboscópica LED - Blanco <i>Campainha com fios, com controle de volume e luz LED - Branco</i>	37,00	4
DW315S	Timbre cableado con indicador luminoso halo y modo dormir - Blanco <i>Campainha com fios, luz halo e modo silencioso - Branco</i>	46,20	4
DW915S	Timbre cableado con indicador luminoso halo y luz estroboscópica LED - Blanco <i>Campainha com fios, luz halo e LED - Branco</i>	67,70	4

Nota para pedidos: El precio indicado es de una unidad. Para el cálculo del precio total multiplicar el precio unitario por el número de unidades del embalaje

Nota para encomendas: O preço indicado é de uma unidade. Para calcular o preço total, multiplique o preço unitário pelo número de unidades de embalagem



TIMBRES CABLEADOS / CAMPAINHAS COM FIOS				
	DW311S	DW313S	DW315S	DW915S
Color/Cor	<input type="checkbox"/>	<input type="checkbox"/>	<input type="checkbox"/>	<input type="checkbox"/>
Tipo/Portabilidade	Cableado/Com fio	Cableado/Com fios	Cableado/Com fios	Cableado/Com fios
Alcance	150m	150m	150m	200m
Rango audible (dB)/Volume audível (dB)	60m/80dB	60m/80dB	60m/80dB	60m/80dB
Melodias/Melodias	4	6	6	8
Vol/Mute/ Modo Dormir/Suspensão	x/x/x	✓/x/x	✓/✓/✓	✓/x/x
Halo/LED	x/x	x/✓	✓/x	✓/✓
Contenido/Conteúdo	Timbre/Campainha	Timbre/Campainha	Timbre/Campainha	Timbre/Campainha
Dimensiones/Dimensões (mm)	110x70x40	110x70x40	110x70x40	126x126x42
Código EAN/Código EAN	5004100965691	5004100965707	5004100965714	5004100965721

Blanco/Branco

2.01 - Sistemas de repartidores de costes de calor	52	2.05 - Caudalímetros y calculadores	62
<i>2.01 - Sistemas Distribuidores de custos de aquecimento</i>	52	<i>2.05 - Fluxímetros e calculadores</i>	62
Repartidores de Costes de Calefacción - Sistema AMR y Walk By	52	Caudalímetros	62
<i>Distribuidores de custos de aquecimento - Sistema AMR y Walk By</i>	52	<i>Fluxímetros</i>	62
Componentes sistema AMR	52	Calculadores	62
<i>Componentes de sistema AMR</i>	52	<i>Calculadores</i>	62
Componentes sistema Walk By	53	Accesorios para calculadores EW500	63
<i>Componentes de sistema Walk By</i>	53	<i>Acessórios para calculadores EW500</i>	63
Accesorios para programación de repartidores AMR y Walk-By	54	Accesorios para calculadores EW500	63
<i>Acessórios para programação de distribuidores AMR e Walk-By</i>	54	<i>Acessórios para calculadores EW500</i>	63
Accesorios de montaje para repartidores AMR y Walk-By	54	Tabla selección contadores energía mecánicos	64
<i>Acessórios de montagem para distribuidores AMR e Walk-By</i>	54	<i>Tabela de selecção de contadores de energia mecánicos</i>	64
2.02 - Sistemas para agua sanitaria	55	2.06 - Contadores para agua sanitaria	65
<i>2.02 - Sistemas para água sanitaria</i>	55	<i>2.06 - Contadores para água quente sanitaria</i>	65
Contadores de agua sanitaria para sistema AMR y Walk-By	55	Contadores de agua fría y caliente	65
<i>Contadores de água sanitaria para sistema AMR e Walk-By</i>	55	<i>Contadores de água fria e quente</i>	65
Módulos radio para contadores de agua para sistema AMR y Walk-By	55	Módulos de comunicación para contadores de agua	67
<i>Módulos de rádio para contadores de agua para sistema AMR e Walk-By</i>	55	<i>Módulos de comunicação para contadores de água</i>	67
Accesorios para contadores de agua para sistema AMR y Walk-By	55	Accesorios para contadores de agua	67
<i>Acessórios para contadores de agua para sistema AMR e Walk-By</i>	55	<i>Acessórios para contadores de água</i>	67
2.03 - SISTEMAS DE CONTADORES DE ENERGÍA	56	2.07 - Centrales para contadores	68
<i>2.03 - SISTEMAS DE CONTADORES DE ENERGIA</i>	56	<i>2.07 - Centrais para contadores</i>	68
Para calefacción y refrigeración	56	Central de recogida de datos y Accesorios	68
<i>Para aquecimento e refrigeração</i>	56	<i>Centrais de recolha de dados e Acessórios</i>	68
Para calefacción y refrigeración	57		
<i>Para aquecimento e refrigeração</i>	57		
Accesorios	58		
<i>Acessórios</i>	58		
2.04 - Contadores de energía por ultrasonidos	59		
<i>2.04 - Contadores de energia por ultrasons</i>	59		
Para calefacción	59		
<i>Para aquecimento</i>	59		
Para calefacción y refrigeración	59		
<i>Para aquecimento e refrigeração</i>	59		
Módulos para contadores EW773...	60		
<i>Módulos para contadores EW773...</i>	60		
Accesorios	61		
<i>Acessórios</i>	61		

MEDICIÓN DE ENERGÍA
Y CONSUMOS

MEDIÇÃO DE ENERGÍA
E CONSUMOS

2

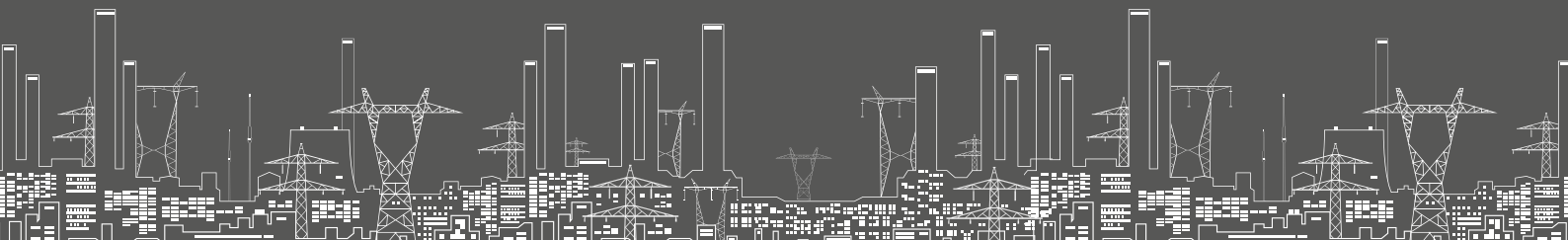

Repartidores de Costes de Calefacción - Sistema AMR y Walk-by

Distribuidores de custos de aquecimento - Sistema AMR y Walk-by

E53205

Sistema de medición y reparto de consumos de calor en viviendas con sistemas de calefacción centralizada y distribución por columnas

- Repartidor de calor con 2 sensores
- Comunicación inalámbrica en 868 MHz
- Alimentación a baterías (incluidas) de 10 años de duración
- Homologado según EN 834
- Certificado CE

Sistema para medição e partilha de consumos de calor em vivendas com sistemas de aquecimento central e distribuição por colunas

- Partilha de calor com 2 sensores
- Comunicação sem fios em 868 MHz
- Alimentação a baterias (incluídas) de 10 anos de duração
- Homologado de acordo com EN 834
- Certificado CE



Referencia		€	Embalaje
Referência		€	Embalagem
E53205S-HW	Repartidor a 2 sensores para AMR y Walk-By. Transmisión S-Mode <i>Distribuidor com 2 sensores para AMR e Walk-by. Transmissão S-Mode</i>	60,30	50
E53205C-HW	Repartidor a 2 sensores para AMR y Walk-By. Transmisión C-Mode <i>Distribuidor com 2 sensores para AMR e Walk-by. Transmissão C-Mode</i>	60,30	50
HCAI-K010-0S2	Sonda remota con cable de 2,5 m <i>Sonda remota com cabo de 2,5 m</i>	31,80	10

Componentes sistema AMR

Componentes de sistema AMR

RNN5

Centrales para la recepción y almacenamiento de datos

- Creación automática de la red con hasta 12 RNN5 (máx 500 repartidores)
- Transmisión de los datos de consumo a todos los nodos de la red
- Comunicación inalámbrica en 868 MHz
- Certificado CE

Centrais para a recepção e armazenamento de dados

- Criação automática da rede com até 12 RNN5 (máx 500 partilhas)
- Transmissão dos dados de consumo a todos os nós da rede
- Comunicação sem fios em 868 MHz
- Certificado CE

Referencia		€	Embalaje
Referência		€	Embalagem
RNN5-STD	Central con batería (posibilidad de lectura mediante M-Bus) <i>Central com bateria (possibilidade de leitura mediante M-Bus)</i>	397,00	1
RNN5-230V	Central con alimentación 230V (posibilidad de lectura mediante M-Bus) <i>Central com alimentação 230V (possibilidade de leitura mediante M-Bus)</i>	500,00	1
RNN5.USB-1	Interfaz USB para centrales RNN5 <i>Interfaz USB para centrais RNN5</i>	386,00	1

RNG5

Centrales GPRS para la lectura remota de sistemas AMR CRNG5

- Transmisión de datos por GPRS
- Búsqueda automática de redes AMR a su alcance
- Hasta 5 redes y 2500 dispositivos
- Tarjeta SIM multioperador incluida (duración contrato 5 años)
- Configuración mediante el portal HSMP (Honeywell Smart Metering Platform)
- Envío de lecturas seguro via email o servidor SSH-FTP
- Compatible con centrales AMR modelos RNN4 y RNN5
- Certificado CE

Centrais GPRS para a leitura remota de sistemas AMR

- Transmissão de dados por GPRS
- Busca automática de redes AMR no seu alcance
- Até 5 redes e 2500 dispositivos
- Cartão SIM múltiplas operadoras incluído (duração de contrato de 5 anos)
- Configuração através do portal HSMP (Honeywell Smart Metering Platform)
- Envio seguro de leituras através de e-mail ou do servidor SSH-FTP
- Compatível com centrais AMR de modelos RNN4 e RNN5
- Certificado CE

Referencia		€	Embalaje
Referência		€	Embalagem
RNG5-STD	Central a batería (5 años) - 4 lecturas/mes <i>Central a bateria (5 anos) - 4 leituras/mês</i>	2.135,00	1
RNG5-230V	Central con alimentación 230V - Lectura diaria <i>Central com alimentação de 230 V - Leitura diária</i>	2.250,00	1



2.01 - SISTEMAS DE REPARTIDORES DE COSTES DE CALOR

Honeywell Home

MEDICIÓN DE ENERGÍA
Y CONSUMOS
MEDIÇÃO DE ENERGIA
E CONSUMOS

2.01 - SISTEMAS DISTRIBUIDORES DE CUSTOS DE AQUECIMENTO

Componentes sistema Walk-By

Componentes de sistema Walk-By

Walk-By

Recepción de datos mediante sistema Walk-By sin necesidad de centrales receptoras

- Facilidad de lectura
- No precisa centrales receptoras
- Comunicación inalámbrica 868 MHz
- Recepción de datos mediante módulo receptor y envío a PC por Bluetooth
- Certificado CE

Recepção de dados mediante sistema Walk-By sem necessidade de centrais receptoras

- Facilidade de leitura
- Não precisa centrais receptoras
- Comunicação sem fios 868 MHz
- Recepção de dados mediante módulo receptor e envio a PC por Bluetooth
- Certificado CE

Referencia		€	Embalaje
Referência		€	Embalagem
RML5-STD	Set de comunicación Walk-By para S y C-Mode Conjunto de comunicação Walk-By para S e C-Mode	1.160,00	1



Ejemplo de aplicación

Exemplo de aplicação



Accesorios para programación de repartidores AMR y Walk-By

Acessórios para programação de distribuidores AMR e Walk-By

Referencia		€	Embalaje
Referência		€	Embalagem
HCAPH001001	Base para programación de parámetros en repartidores AMR y Walk-By <i>Base para programação de parâmetros em distribuidores AMR e Walk-By</i>	286,00	1

WFZ.IRDA-USB	Cable de programación con interfaz IRDA y conexión USB <i>Cabo de programação com interface IRDA e ligação USB</i>	337,00	1
---------------------	---	---------------	---

Accesorios de montaje para repartidores AMR y Walk-By

Acessórios de montagem para distribuidores AMR e Walk-By

Referencia		€	Embalaje
Referência		€	Embalagem
HCAI-K001-001	Juego de montaje para radiadores de hierro fundido y acero <i>Kit de montagem para radiadores de ferro fundido</i>	6,40	10
HCAI-K001-002	Juego de montaje para radiador de elementos con paso inferior a 40 mm <i>Kit de montagem para radiador de elementos com passo inferior a 40 mm</i>	17,00	10
HCAI-K001-004	Juego de montaje para radiadores de aluminio y acero <i>Kit de montagem para radiadores de alumínio e aço</i>	5,20	10
HCAI-K002-001	Juego de montaje para paneles de chapa (precisa herramienta de soldar) <i>Kit de montagem para painéis de chapa (necessita ferramenta de soldar)</i>	4,70	10
HCAI-K010-001	Juego para instalación para sensor remoto sobre radiador de columnas de hierro o acero <i>Kit para instalação para sensor remoto sobre radiador de colunas de ferro ou aço</i>	28,60	10
HCAI-K010-005	Juego para instalación para sensor remoto sobre panel (soldar) <i>Kit para instalação para sensor remoto sobre panel (soldar)</i>	3,10	10
HCAI-K010-0P2	Soporte de pared para repartidor <i>Suporte de parede para distribuidor</i>	5,30	10
FKA0005	Perfil de aluminio <i>Perfil de alumínio</i>	1,80	25
FKT0020	Adaptador de 70 mm para montaje en radiadores de hierro fundido. Se precisan dos adaptadores por cada repartidor <i>Adaptador de 70 mm para montagem em radiadores de ferro fundido. São necessários dois adaptadores por cada distribuidor</i>	1,60	50
FKA0001	Prisma de montaje para radiador de hierro en columnas <i>Prisma de montagem para radiador de ferro em colunas</i>	7,30	10
FKT0019	Adaptador de 50 mm para montaje en radiador de hierro fundido <i>Adaptador de 50 mm para montagem em radiador de ferro fundido</i>	1,60	10
FKK0037	Precintos para repartidores <i>Vedantes para distribuidores</i>	0,50	200

Nota: Consultar para otros modelos - Nota: Consultar para outros modelos

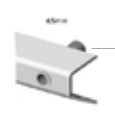
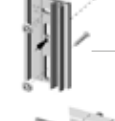

2.02 - SISTEMAS PARA AGUA SANITARIA

2.02 - SISTEMAS PARA ÁGUA SANITARIA

Honeywell Home

MEDICIÓN DE ENERGÍA
Y CONSUMOS
MEDIÇÃO DE ENERGIA
E CONSUMOS

Contadores de agua sanitaria para sistema AMR y Walk-By

Contadores de água sanitaria para sistema AMR e Walk-By

EW100...

Contador de agua serie EW100

- Contador de chorro único
- Para agua fría y caliente
- Compatible con módulo radio EWA100C...
- Certificado MID

Contador de água série EW100

- Contador de fluxo único
- Para água fria e quente
- Compatível com módulo de rádio EWA100C...
- Certificado MID

Referencia		€	Embalaje
Referência		€	Embalagem
Para agua fría - Para água fria			
EW1000AZ1201	DN15 – 1,5 m³/h – Tmáx 30 °C – 110 mm	38,20	1
EW1000AZ2001	DN20 – 2,5 m³/h – Tmáx 30 °C – 130 mm	51,60	1
Para agua caliente - Para água quente			
EW1001AZ1201	DN15 – 1,5 m³/h – Tmáx 90 °C – 110 mm	43,00	1
EW1001AZ2001	DN20 – 2,5 m³/h – Tmáx 90 °C – 130 mm	57,20	1



Módulos radio para contadores de agua para sistema AMR y Walk-By

Módulos de rádio para contadores de agua para sistema AMR e Walk-By

EW100C

Módulos radio para integrar contadores EW100

- Para sistemas AMR y Walk-By
- Duración de la batería 12 años

Módulos de rádio para integrar em contadores EW100

- Para sistemas AMR e Walk-By
- Duração da bateria 12 anos

Referencia		€	Embalaje
Referência		€	Embalagem
EWA100C-RF55S	Módulo radio para sistema AMR y Walk-by. Transmisión S-Mode <i>Módulo de rádio para sistema AMR e Walk-by. Transmissão S-Mode</i>	95,50	10
EWA100C-RF55C	Módulo radio para sistema AMR y Walk-by. Transmisión C-Mode <i>Módulo de rádio para sistema AMR e Walk-by. Transmissão C-Mode</i>	95,50	10



EW9200

Módulos radio para integrar contadores de impulsos

- Para sistemas AMR y Walk-By
- Duración de la batería 12 años

Módulos de rádio para integrar em contadores de impulsos

- Para sistemas AMR e Walk-By
- Duração da bateria 12 anos

Referencia		€	Embalaje
Referência		€	Embalagem
EW9200AGZ001	Módulo radio para sistema AMR con dos entradas de impulsos <i>Módulo de rádio para sistema AMR com duas entradas de impulsos</i>	117,30	1
EW9200AGZ002	Módulo radio para sistema Walk-By con dos entradas de impulsos <i>Módulo de rádio para sistema Walk-By com duas entradas de impulsos</i>	117,30	1



Accesorios para contadores de agua para sistema AMR y Walk-By

Acessórios para contadores de agua para sistema AMR e Walk-By

Referencia		€	Embalaje
Referência		€	Embalagem
EWA1500035	Juego de racores para contadores DN15 con orificio para precinto (2 racores, 2 tuercas y 2 juntas) <i>Kit de ligações para contadores DN15 com orificio para vedante (2 ligações, 2 porcas e 2 juntas)</i>	11,80	1
EWA1500042	Juego de racores para contadores DN20 con orificio para precinto (2 racores, 2 tuercas y 2 juntas) <i>Kit de ligações para contadores DN20 com orificio para vedante (2 ligações, 2 porcas e 2 juntas)</i>	17,10	1
WFZ.PS	Mando a distancia para activar radio en módulos EW9...	252,00	1





2.03 - SISTEMAS DE CONTADORES DE ENERGÍA

2.03 - SISTEMAS DE CONTADORES DE ENERGIA

Para calefacción y refrigeración

Para aquecimento e refrigeração

EW600

NEW

Contadores de energía mecánicos para calefacción y refrigeración

- Cuerpo de latón
- Montaje en retorno
- Sensores de temperatura incluidos
- Certificado MID
- Duración de batería 10 años

Contadores de energia mecânicos para aquecimento e refrigeração

- Corpo em latão
- Montagem em retorno
- Sensores de temperatura incluídos
- Certificado MID
- Duração de bateria de 10 anos

Referencia		€	Embalaje
Referência		€	Embalagem
	Lectura directa <i>Leitura directa</i>		
EW6001AC0100	1/2" qp=0,6 m3/h; qs=1,2 m3/h - 110 mm	248,00	1
EW6001AC1200	1/2" qp=1,5 m3/h; qs=3,0 m3/h - 110 mm	248,00	1
EW6001AC2000	3/4" qp=2,5 m3/h; qs=5,0 m3/h - 130 mm	268,00	1
	Lectura radio AMR y Walk-by – Transmisión C-mode <i>Lectura rádio AMR e Walk-by. Transmissão C-Mode</i>		
EW6001AF0155C	1/2" qp=0,6 m3/h; qs=1,2 m3/h - 110 mm	263,00	1
EW6001AF1255C	1/2" qp=1,5 m3/h; qs=3,0 m3/h - 110 mm	288,00	1
EW6001AF2055C	3/4" qp=2,5 m3/h; qs=5,0 m3/h - 130 mm	338,00	1
	Lectura radio AMR y Walk-by – Transmisión S-mode <i>Lectura rádio AMR e Walk-by. Transmissão S-Mode</i>		
EW6001AF0155S	1/2" qp=0,6 m3/h; qs=1,2 m3/h - 110 mm	263,00	1
EW6001AF1255S	1/2" qp=1,5 m3/h; qs=3,0 m3/h - 110 mm	288,00	1
EW6001AF2055S	3/4" qp=2,5 m3/h; qs=5,0 m3/h - 130 mm	338,00	1
	Salida M-Bus y 2 entradas de impulsos <i>Saída M-BUS e 2 entradas de impulsos</i>		
EW6001BK0100	1/2" qp=0,6 m3/h; qs=1,2 m3/h - 110 mm	263,00	1
EW6001BK1200	1/2" qp=1,5 m3/h; qs=3,0 m3/h - 110 mm	288,00	1
EW6001BK2000	3/4" qp=2,5 m3/h; qs=5,0 m3/h - 130 mm	338,00	1



EW701

NEW

Contadores de energía ultrasónicos para calefacción

- Cuerpo de latón
- Montaje en retorno
- Sensores de temperatura incluidos
- Certificado MID
- Unidad calculadora separable, para montaje en pared
- Duración de batería 10 años

Contadores de energia por ultrasons para aquecimento

- Corpo em latão
- Montagem em retorno
- Sensores de temperatura incluídos
- Certificado MID
- Unidade de calculadora separável, para montagem na parede
- Duração de bateria de 10 anos

Referencia		€	Embalaje
Referência		€	Embalagem
	Lectura directa <i>Leitura directa</i>		
EW7011BC1200	1/2" qp=1,5 m3/h; qs=3,0 m3/h - 110 mm	290,00	1
EW7011BC2000	3/4" qp=2,5 m3/h; qs=5,0 m3/h - 130 mm	300,00	1
	Lectura radio AMR y Walk-by – Transmisión C-mode <i>Lectura rádio AMR e Walk-by. Transmissão C-Mode</i>		
EW7011BF1255C	1/2" qp=1,5 m3/h; qs=3,0 m3/h - 110 mm	360,00	1
EW7011BF2055C	3/4" qp=2,5 m3/h; qs=5,0 m3/h - 130 mm	380,00	1
	Lectura radio AMR y Walk-by – Transmisión S-mode <i>Lectura rádio AMR e Walk-by. Transmissão S-Mode</i>		
EW7011BF1255S	1/2" qp=1,5 m3/h; qs=3,0 m3/h - 110 mm	360,00	1
EW7011BF2055S	3/4" qp=2,5 m3/h; qs=5,0 m3/h - 130 mm	380,00	1
	Salida M-Bus y 2 entradas de impulsos <i>Saída M-BUS e 2 entradas de impulsos</i>		
EW7011BK1200	1/2" qp=1,5 m3/h; qs=3,0 m3/h - 110 mm	360,00	1
EW7011BK2000	3/4" qp=2,5 m3/h; qs=5,0 m3/h - 130 mm	380,00	1

NOTA: qp - Caudal nominal; qs - Caudal máximo
NOTE: qp - Fluxo nominal; qs - Fluxo máximo

2.03 - SISTEMAS DE CONTADORES DE ENERGÍA

Honeywell Home

MEDICIÓN DE ENERGÍA
Y CONSUMOS
MEDIÇÃO DE ENERGIA
E CONSUMOS

2.03 - SISTEMAS DE CONTADORES DE ENERGIA

Para calefacción y refrigeración

Para aquecimento e refrigeração

EWA600C

NEW

Módulo de comunicación para contadores EW600 y EW701

- Duración de batería 10 años
- Para sistemas AMR, Walk-by y M-Bus

Módulo de comunicação para contadores EW600 y EW701

- Duração de bateria de 10 anos
- Para sistemas AMR, Walk-By e M-Bus



Referencia		€	Embalaje
Referência		€	Embalagem
EWA600C-RF55S	Módulo radio AMR y Walk-by - Transmisión S-mode <i>Módulo rádio AMR e Walk-by. Transmissão S-Mode</i>	150,00	1
EWA600C-RF55C	Módulo radio AMR y Walk-by - Transmisión C-mode <i>Módulo rádio AMR e Walk-by. Transmissão C-Mode</i>	150,00	1
EWA600C-MBUS	Módulo con salida M-bus <i>Módulo com saída M-Bus</i>	150,00	1

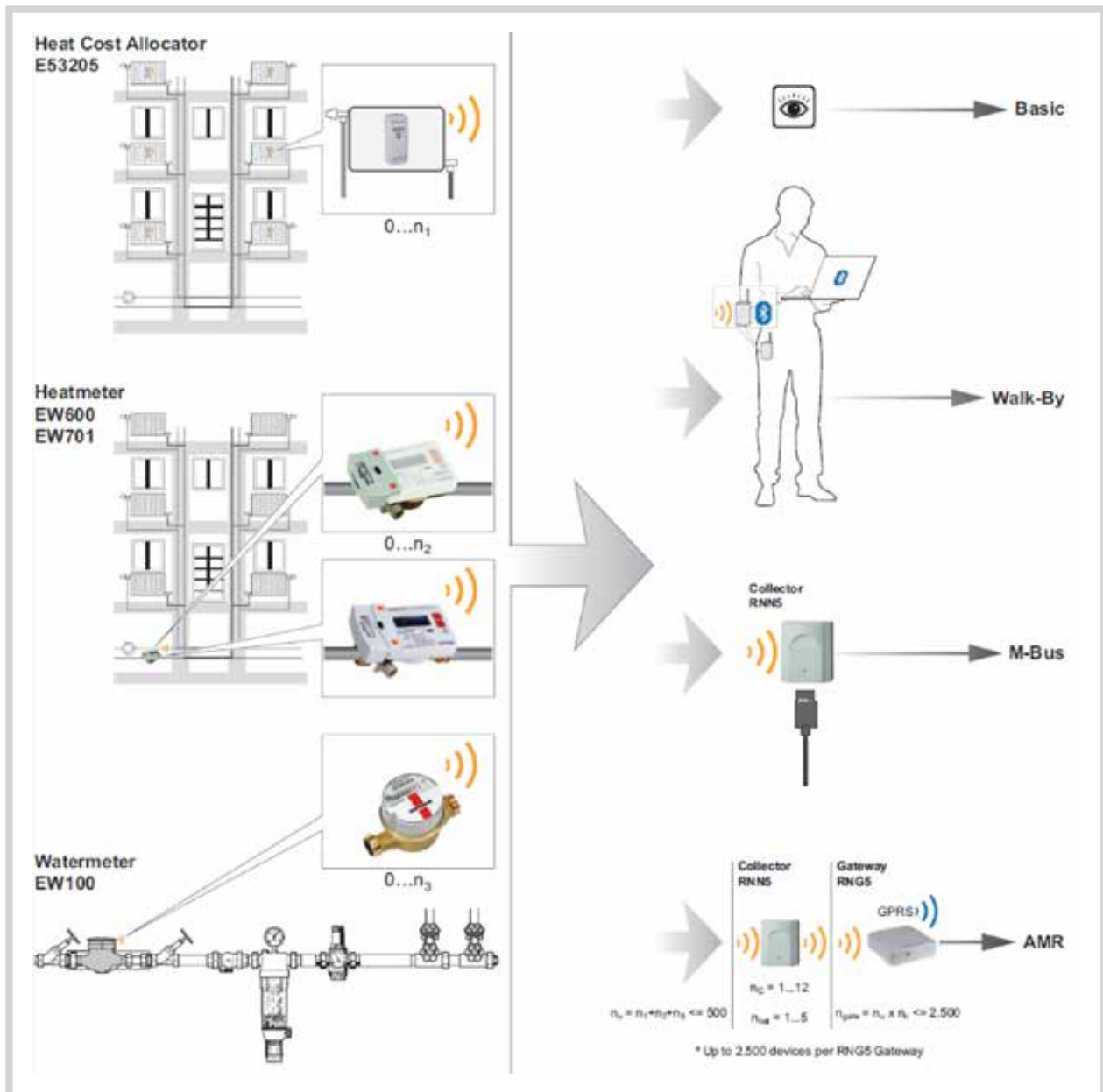



Accesorios			
Acessórios			
Referencia		€	Embalaje
Referência		€	Embalagem
EWA087HY004	Válvula de esfera rosca interna de 1/2" <i>Válvula de esfera rosca interna de 1/2"</i>	9,60	1
EWA087HY005	Válvula de esfera rosca interna de 3/4" <i>Válvula de esfera rosca interna de 3/4"</i>	14,20	1
EWA087HY006	Válvula de esfera rosca interna de 1" <i>Válvula de esfera rosca interna de 1"</i>	20,30	1
EWA1500035	Juego de racores para contadores DN15 con orificio para precinto (2 racores, 2 tuercas y 2 juntas) <i>Kit de ligações para contadores DN15 com orificio para vedante (2 ligações, 2 porcas e 2 juntas)</i>	11,80	1
EWA1500042	Juego de racores para contadores DN20 con orificio para precinto (2 racores, 2 tuercas y 2 juntas) <i>Kit de ligações para contadores DN20 com orificio para vedante (2 ligações, 2 porcas e 2 juntas)</i>	17,10	1
EWA1500062	Juego de racores para contadores DN25 con orificio para precinto (2 racores, 2 tuercas y 2 juntas) <i>Kit de ligações para contadores DN25 com orificio para vedante (2 ligações, 2 porcas e 2 juntas)</i>	37,50	1
EWA1500072	Juego de racores para contadores DN40 con orificio para precinto (2 racores, 2 tuercas y 2 juntas) <i>Kit de ligações para contadores DN40 com orificio para vedante (2 ligações, 2 porcas e 2 juntas)</i>	87,80	1
EWA3002684	Vaina para contadores MID - DN15...32 - L = 35 mm <i>Bainha para contadores MID - L = 35 mm</i>	29,70	1
EWA3002685	Vaina para contadores MID - DN40...65 - L = 52 mm <i>Bainha para contadores MID - L = 52 mm</i>	39,30	1
EWA3004406	Vaina para contadores MID - DN80...125 - L = 85 mm <i>Bainha para contadores MID - L = 85 mm</i>	48,90	1
EWA3004407	Vaina para contadores MID - DN150... - L = 120 mm <i>Bainha para contadores MID - L = 120 mm</i>	96,50	1
EWA087HY003	Rácor R = 1/2" para sensor de impulsión con rosca interna M10x1 <i>Ligador R = 1/2" para sensor de impulsos com rosca interna M10x1</i>	17,40	1
EWA3003095A	Certificados de calibración hasta 5 contadores <i>Certificados de calibração até 5 contadores</i>	19,10	1
EWA3003095B	Certificados de calibración de 6 a 20 contadores <i>Certificados de calibração de 6 a 20 contadores</i>	38,20	1
EWA3003095C	Certificados de calibración para más de 20 contadores <i>Certificados de calibração para mais de 20 contadores</i>	79,50	1

2.04 - CONTADORES DE ENERGÍA POR ULTRASONIDOS

2.04 - CONTADORES DE ENERGÍA POR ULTRASONOS

Honeywell Home

MEDICIÓN DE ENERGÍA
Y CONSUMOS
MEDIÇÃO DE ENERGIA
E CONSUMOS

Para calefacción

Para aquecimento

EW7730

Contadores de energía para calefacción

- Cuerpo de latón
- Montaje en retorno
- Sensores de temperatura incluidos
- Certificado MID

Contadores de energia para aquecimento

- Corpo em latão
- Montagem em retorno
- Sensores de temperatura incluídos
- Certificado MID

Referencia				€	Embalaje
Referência				€	Embalagem
Ultrasónicos y lectura directa - Roscados					
Ultra-sons e leitura directa - Roscados					
EW7730A1200	1/2"	-	qp=1,5 m3/h; qs=3,0 m3/h	442,00	1
EW7730A2000	3/4"	-	qp=2,5 m3/h; qs=5,0 m3/h	495,00	1
EW7730A3600	1"	-	qp=6,0 m3/h; qs=12,0 m3/h	876,00	1
EW7730A4600	1 1/2"	-	qp=10 m3/h; qs=20 m3/h	1.295,00	1
Ultrasónicos y salida M-BUS - Roscados					
Ultra-sons e saída M-BUS - Roscados					
EW7730M1200	1/2"	-	qp=1,5 m3/h; qs=3,0 m3/h	512,00	1
EW7730M2000	3/4"	-	qp=2,5 m3/h; qs=5,0 m3/h	513,00	1
EW7730M3600	1"	-	qp=6,0 m3/h; qs=12,0 m3/h	883,00	1



Ultrasónicos y lectura directa - Embridados					
Ultra-sons e leitura directa - Flangeados					
EW7730A4000	DN32	-	qp=6,0 m3/h; qs=12,0 m3/h	1.139,00	1
EW7730A4800	DN40	-	qp=10 m3/h; qs=20 m3/h	1.351,00	1
EW7730A5200	DN50	-	qp=15 m3/h; qs=30 m3/h	1.498,00	1
EW7730A6000	DN65	-	qp=25 m3/h; qs=50 m3/h	1.979,00	1
EW7730A7000	DN80	-	qp=40 m3/h; qs=80 m3/h	2.293,00	1
EW7730A7800	DN100	-	qp=60 m3/h; qs=120 m3/h	2.944,00	1



NOTA: qp - Caudal nominal; qs - Caudal máximo

NOTE: qp - Fluxo nominal; qs - Fluxo máximo

2.04 - CONTADORES DE ENERGÍA POR ULTRASONIDOS

2.04 - CONTADORES DE ENERGÍA POR ULTRASSONS

Para calefacción y refrigeración

Para aquecimento e refrigeração

EW7731

Contadores de energía para calefacción y refrigeración

- Cuerpo de latón
- Montaje en retorno
- Sensores de temperatura incluidos
- Certificado MID

Contadores de energia para aquecimento e refrigeração

- Corpo em latão
- Montagem em retorno
- Sensores de temperatura incluídos
- Certificado MID

Referencia				€	Embalaje
Referência				€	Embalagem
	Ultrasónicos y lectura directa - Roscados				
	Ultra-sons e leitura directa - Roscados				
EW7731A1200	1/2"	-	qp=1,5 m3/h; qs=3,0 m3/h	463,00	1
EW7731A2000	3/4"	-	qp=2,5 m3/h; qs=5,0 m3/h	529,00	1
EW7731A3600	1"	-	qp=6,0 m3/h; qs=12,0 m3/h	927,00	1
EW7731A4600	1 1/2"	-	qp=10 m3/h; qs=20 m3/h	1.422,00	1
	Ultrasónicos y salida M-BUS - Roscados				
	Ultra-sons e saída M-BUS - Roscados				
EW7731M1200	1/2"	-	qp=1,5 m3/h; qs=3,0 m3/h	517,00	1
EW7731M2000	3/4"	-	qp=2,5 m3/h; qs=5,0 m3/h	528,00	1
EW7731M3600	1"	-	qp=6,0 m3/h; qs=12,0 m3/h	987,00	1
	Ultrasónicos y lectura directa - Embridados				
	Ultra-sons e leitura directa - Flangeados				
EW7731A4000	DN32	-	qp=6 m3/h; qs=12 m3/h	1.291,00	1
EW7731A4800	DN40	-	qp=10 m3/h; qs=20 m3/h	1.501,00	1
EW7731A5200	DN50	-	qp=15 m3/h; qs=30 m3/h	1.594,00	1
EW7731A6000	DN65	-	qp=25 m3/h; qs=50 m3/h	2.085,00	1
EW7731A7000	DN80	-	qp=40 m3/h; qs=80 m3/h	2.570,00	1
EW7731A7800	DN100	-	qp=60 m3/h; qs=120 m3/h	3.314,00	1
	Ultrasónicos y salida M-BUS - Embridados				
	Ultra-sons e saída M-BUS - Flangeados				
EW7731M4000	DN32	-	qp=6 m3/h; qs=12 m3/h	1.323,00	1
EW7731M4800	DN40	-	qp=10 m3/h; qs=20 m3/h	1.607,00	1
EW7731M5200	DN50	-	qp=15 m3/h; qs=30 m3/h	1.702,00	1
EW7731M6000	DN65	-	qp=25 m3/h; qs=50 m3/h	2.209,00	1
EW7731M7000	DN80	-	qp=40 m3/h; qs=80 m3/h	2.712,00	1
EW7731M7800	DN100	-	qp=60 m3/h; qs=120 m3/h	3.244,00	1



Módulos para contadores EW773...

Módulos para contadores EW773...

Referencia		€	Embalaje
Referência		€	Embalagem
EW7731M4000	Módulo M-Bus	63,90	1
	Módulo M-Bus		
EW7731M2000	Módulo de salida de pulsos	66,90	1
	Módulo de saída de impulsos		
EW7731M2000	Módulo de entrada de pulsos	49,40	1
	Módulo de entrada de impulsos		
EW7731M2000	Módulo combinado de entradas y salidas de pulsos	66,90	1
	Módulo combinado de entradas e saídas de impulsos		

NOTA: qp - Caudal nominal; qs - Caudal máximo

NOTE: qp - Fluxo nominal; qs - Fluxo máximo

2.04 - CONTADORES DE ENERGÍA POR ULTRASONIDOS

Honeywell Home

MEDICIÓN DE ENERGÍA
Y CONSUMOS
MEDIÇÃO DE ENERGIA
E CONSUMOS

2.04 - CONTADORES DE ENERGÍA POR ULTRASONOS

Accesorios

Acessórios

Referencia		€	Embalaje
Referência		€	Embalagem
EWA087HY004	Válvula de esfera rosca interna de 1/2" <i>Válvula de esfera rosca interna de 1/2"</i>	9,60	1
EWA087HY005	Válvula de esfera rosca interna de 3/4" <i>Válvula de esfera rosca interna de 3/4"</i>	14,20	1
EWA087HY006	Válvula de esfera rosca interna de 1" <i>Válvula de esfera rosca interna de 1"</i>	20,30	1
EWA1500035	Juego de racores para contadores DN15 con orificio para precinto (2 racores, 2 tuercas y 2 juntas) <i>Kit de ligações para contadores DN15 com orificio para vedante (2 ligações, 2 porcas e 2 juntas)</i>	11,80	1
EWA1500042	Juego de racores para contadores DN20 con orificio para precinto (2 racores, 2 tuercas y 2 juntas) <i>Kit de ligações para contadores DN20 com orificio para vedante (2 ligações, 2 porcas e 2 juntas)</i>	17,10	1
EWA1500062	Juego de racores para contadores DN25 con orificio para precinto (2 racores, 2 tuercas y 2 juntas) <i>Kit de ligações para contadores DN25 com orificio para vedante (2 ligações, 2 porcas e 2 juntas)</i>	37,50	1
EWA1500072	Juego de racores para contadores DN40 con orificio para precinto (2 racores, 2 tuercas y 2 juntas) <i>Kit de ligações para contadores DN40 com orificio para vedante (2 ligações, 2 porcas e 2 juntas)</i>	87,80	1
EWA3002684	Vaina para contadores MID - DN15...32 - L = 35 mm <i>Bainha para contadores MID - L = 35 mm</i>	29,70	1
EWA3002685	Vaina para contadores MID - DN40...65 - L = 52 mm <i>Bainha para contadores MID - L = 52 mm</i>	39,30	1
EWA3004406	Vaina para contadores MID - DN80...125 - L = 85 mm <i>Bainha para contadores MID - L = 85 mm</i>	48,90	1
EWA3004407	Vaina para contadores MID - DN150... - L = 120 mm <i>Bainha para contadores MID - L = 120 mm</i>	96,50	1
EWA087HY003	Rácor R = 1/2" para sensor de impulsión con rosca interna M10x1 <i>Ligador R = 1/2" para sensor de impulsos com rosca interna M10x1</i>	17,40	1
EWA3003095A	Certificados de calibración hasta 5 contadores <i>Certificados de calibração até 5 contadores</i>	19,10	1
EWA3003095B	Certificados de calibración de 6 a 20 contadores <i>Certificados de calibração de 6 a 20 contadores</i>	38,20	1
EWA3003095C	Certificados de calibración para más de 20 contadores <i>Certificados de calibração para mais de 20 contadores</i>	79,50	1



2.05 - CAUDALÍMETROS Y CALCULADORES

2.05 - FLUXÍMETROS E CALCULADORES

Caudalímetros

Fluxímetros

EW370

Caudalímetro mecánico

- Contador tipo Woltman
- Para agua hasta 130°C
- Bridas PN16
- Salida de impulsos (100 l/pulso DN50 - DN250; 1000 l/pulso DN300)
- Compatible con calculadores EW500 y EW545
- Certificado MID

Fluxímetro mecânico

- Contador tipo Woltman
- Para água até 130°C
- Flanges PN16
- Saída de impulsos (100 l/pulso DN50 - DN250; 1000 l/pulso DN300)
- Compatível com calculadores EW500 e EW545
- Certificado MID



Referencia				€	Embalaje
Referência				€	Embalagem
EW3701AP5000	DN50	- qp=15 m3/h; qs=30 m3/h	- 200 mm	733,00	1
EW3701AP5600	DN65	- qp=25 m3/h; qs=50 m3/h	- 200 mm	750,00	1
EW3701AP6500	DN80	- qp=40 m3/h; qs=80 m3/h	- 225 mm	938,00	1
EW3701AP7300	DN100	- qp=60 m3/h; qs=120 m3/h	- 250 mm	1.046,00	1
EW3701AP8100	DN125	- qp=100 m3/h; qs=200 m3/h	- 250 mm	1.112,00	1
EW3701AP8500	DN150	- qp=150 m3/h; qs=300 m3/h	- 300 mm	1.737,00	1
EW3701AP8900	DN200	- qp=250 m3/h; qs=500 m3/h	- 350 mm	1.867,00	1
EW3701AP9100	DN250	- qp=400 m3/h; qs=800 m3/h	- 450 mm	2.319,00	1
EW3701AP9203	DN300	- qp=600 m3/h; qs=1200 m3/h	- 500 mm	4.139,00	1

Calculadores

Calculadores

EW500

Calculador de energía electrónico

- Para contadores EW370
- Dos puertos para comunicaciones
- Duración de la batería 12 años
- Sensores de temperatura no incluidos
- Certificado MID

Calculador de energia electrónico

- Para contadores EW370
- Duas portas para comunicações
- Duração da bateria 12 anos
- Sensores de temperatura não incluídos
- Certificado MID



Referencia				€	Embalaje
Referência				€	Embalagem
EW5001CD0001	1	litro/pulso; energia MWh, 1 decimal		226,00	1
EW5001CD0003	2,5	litros/pulso; energia MWh, 1 decimal		226,00	1
EW5001CD0010	10	litros/pulso; energia kWh, 0 decimal		226,00	1
EW5001CD0050	50	litros/pulso; energia MWh, 1 decimal		226,00	1
EW5001CD0100	100	litros/pulso; energia MWh, 1 decimal		226,00	1
EW5001CD0250	250	litros/pulso; energia MWh, 1 decimal		226,00	1
EW5001CD1000	1000	litros/pulso; energia MWh, 1 decimal		226,00	1

NOTA: qp - Caudal nominal; qs - Caudal máximo

NOTE: qp - Fluxo nominal; qs - Fluxo máximo

2.05 - CAUDALÍMETROS Y CALCULADORES

Honeywell Home

MEDICIÓN DE ENERGÍA
Y CONSUMOS
MEDIÇÃO DE ENERGIA
E CONSUMOS

2.05 - FLUXÍMETROS E CALCULADORES

Accesorios para calculadores EW500

Acessórios para calculadores EW500

MÓDULOS DE COMUNICACIÓN

Referencia		€	Embalaje
Referência		€	Embalagem
EWA500C-MBUS	Módulo M-Bus	96,00	1
EWA500C-PO	Módulo de salida de pulsos/Módulo de saída de impulso	37,00	1
EWA500C-PIPO	Módulo de entrada/salida de pulsos Módulo de entrada/saída de impulso	38,30	1
EWA500P-230V	Fuente alimentación 230 Vac/ Fonte de alimentação 230 Vac	69,10	1

Pareja de sensores de temperatura pt500; 5,2 mm (certificado mid)

Par de sensores de temperatura PT500; 5,2 mm (certificado MID)

EWA3002680	Cable/Cabo 2 m	90,50	1
EWA3002681	Cable/Cabo 3 m	118,00	1
EWA3002682	Cable/Cabo 5 m	185,00	1
EWA3002679	Cable/Cabo 10 m	209,00	1

Vainas para contadores (Certificado MID)

Tubos para contadores (certificado MID)

EWA3002684	Vaina para contadores MID - DN15...32 - L = 35 mm Bainha para contadores MID - L = 35 mm	29,70	1
EWA3002685	Vaina para contadores MID - DN40...65 - L = 52 mm Bainha para contadores MID - L = 52 mm	39,30	1
EWA3004406	Vaina para contadores MID - DN80...125 - L = 85 mm Bainha para contadores MID - L = 85 mm	48,90	1
EWA3004407	Vaina para contadores MID - DN150... - L = 120 mm Bainha para contadores MID - L = 120 mm	96,50	1



Accesorios para calculadores EW500

Acessórios para calculadores EW500

ACCESORIOS DE MONTAJE/ACESSÓRIOS DE MONTAGEM

Consultar

EWA087HY003	Rácor R = 1/2" para sensor de temperatura con rosca interna M10x1 Ligação R = 1/2" para sensor de temperatura com rosca interna M10x1	17,40	1
EWA087HY004	Válvula de esfera rosca interna de 1/2" con conexión para sensor de temperatura Válvula de esferas com rosca interna de 1/2" com ligação para sensor de temperatura	9,60	1
EWA087HY005	Válvula de esfera rosca interna de 3/4" con conexión para sensor de temperatura Válvula de esferas com rosca interna de 3/4" com ligação para sensor de temperatura	14,20	1
EWA087HY006	Válvula de esfera rosca interna de 1" con conexión para sensor de temperatura Válvula de esferas com rosca interna de 1" com ligação para sensor de temperatura	20,30	1

Tabla selección contadores energía mecánicos
Tabela de seleção de contadores de energia mecânicos

INTERFAZ - INTERFACE							
				LECTURA DIRECTA LEITURA DIRECTA	PULSOS IMPULSOS	M-BUS M-BUS	
				CALEFACCIÓN / REFRIGERACIÓN - AQUECIMENTO/REFRIGERAÇÃO			
DN65	EW3701AP5600 + EW5001CD0100 + EWA30026...	EW3701AP5600 + EW5001CD0100 + EWA30026... + EWA500C-PO	EW3701AP5600 + EW5001CD0100 + EWA30026... + EWA500C-MBUS				
DN80	EW3701AP6500 + EW5001CD0100 + EWA30026...	EW3701AP6500 + EW5001CD0100 + EWA30026... + EWA500C-PO	EW3701AP6500 + EW5001CD0100 + EWA30026... + EWA500C-MBUS				
DN100	EW3701AP7300 + EW5001CD0100 + EWA30026...	EW3701AP7300 + EW5001CD0100 + EWA30026... + EWA500C-PO	EW3701AP7300 + EW5001CD0100 + EWA30026... + EWA500C-MBUS				
DN125	EW3701AP8100 + EW5001CD0100 + EWA30026...	EW3701AP8100 + EW5001CD0100 + EWA30026... + EWA500C-PO	EW3701AP8100 + EW5001CD0100 + EWA30026... + EWA500C-MBUS				
DN150	EW3701AP8500 + EW5001CD0100 + EWA30026...	EW3701AP8500 + EW5001CD0100 + EWA30026... + EWA500C-PO	EW3701AP8500 + EW5001CD0100 + EWA30026... + EWA500C-MBUS				
DN200	EW3701AP8900 + EW5001CD0100 + EWA30026...	EW3701AP8900 + EW5001CD0100 + EWA30026... + EWA500C-PO	EW3701AP8900 + EW5001CD0100 + EWA30026... + EWA500C-MBUS				
DN250	EW3701AP9100 + EW5001CD0100 + EWA30026...	EW3701AP9100 + EW5001CD0100 + EWA30026... + EWA500C-PO	EW3701AP9100 + EW5001CD0100 + EWA30026... + EWA500C-MBUS				
DN300	EW3701AP9203 + EW5001CD1000 + EWA30026...	EW3701AP9203 + EW5001CD1000 + EWA30026... + EWA500C-PO	EW3701AP9203 + EW5001CD1000 + EWA30026... + EWA500C-MBUS				

2.06 - CONTADORES PARA AGUA SANITARIA

2.06 - CONTADORES PARA ÁGUA QUENTE SANITARIA

Honeywell Home

MEDICIÓN DE ENERGÍA
Y CONSUMOS
MEDIÇÃO DE ENERGIA
E CONSUMOS

Contadores de agua fría y caliente

Contadores de água fria e quente

EW105

Contador de agua serie EW105

- Contador de chorro único
- Para agua fría y caliente
- Salida de pulsos (10 l/pulso)
- Compatible con módulo radio EW9200AGZ...
- Certificado MID

Contador de água série EW105

- Contador de fluxo único
- Para água fria e quente
- Saída de impulsos (10 l/impulso)
- Compatível com módulo de rádio EW9200AGZ...
- Certificado MID

Referencia		€	Embalaje
Referência		€	Embalagem
Para agua fría - Para água fria			
EW1050AP1200	DN15 – 2,5 m³/h – Tmáx 30 °C – 110 mm	58,60	1
EW1050AP2000	DN20 – 4,0 m³/h – Tmáx 30 °C – 130 mm	61,80	1
Para agua caliente - Para água quente			
EW1051AP1200	DN15 – 2,5 m³/h – Tmáx 90 °C – 110 mm	59,40	1
EW1051AP2000	DN20 – 4,0 m³/h – Tmáx 90 °C – 130 mm	61,80	1



EW110

Contador de agua serie EW110

- Contador de chorro único
- Para agua fría y caliente
- Lectura directa
- Compatible con módulos EWA110C para interfaz M-Bus, Pulsos o RF
- Certificado MID

Contador de água série EW110

- Contador de fluxo único
- Para água fria e quente
- Leitura directa
- Compatível com módulos EWA110C para interface M-Bus, Impulsos ou RF
- Certificado MID

Referencia		€	Embalaje
Referência		€	Embalagem
Para agua fría (DN15...20) - Para água fria (DN15...20)			
EW1100AC0600	DN15 – 1,6 m³/h – Tmáx 50 °C – 110 mm	31,30	1
EW1100AC1100	DN15 – 2,5 m³/h – Tmáx 50 °C – 80 mm	31,30	1
EW1100AC1200	DN15 – 2,5 m³/h – Tmáx 50 °C – 110 mm	31,30	1
EW1100AC1400	DN20 – 2,5 m³/h – Tmáx 50 °C – 130 mm	32,90	1
EW1100AC2000	DN20 – 4,0 m³/h – Tmáx 50 °C – 130 mm	34,50	1
Para agua caliente (DN15...20) - Para água quente (DN15...20)			
EW1101AC0600	DN15 – 1,6 m³/h – Tmáx 90 °C – 110 mm	32,20	1
EW1101AC1100	DN15 – 2,5 m³/h – Tmáx 90 °C – 80 mm	32,20	1
EW1101AC1200	DN15 – 2,5 m³/h – Tmáx 90 °C – 110 mm	32,20	1
EW1101AC1400	DN20 – 2,5 m³/h – Tmáx 90 °C – 130 mm	35,40	1
EW1101AC2000	DN20 – 4,0 m³/h – Tmáx 90 °C – 130 mm	34,50	1
Para agua fría (DN25...40) - Para água fria (DN25...40)			
EW1100CC2800	DN25 – 6,3 m³/h – Tmáx 50 °C – 260 mm	173,00	1
EW1100CC3900	DN32 – 10 m³/h – Tmáx 50 °C – 260 mm	177,00	1
EW1100CC4600	DN40 – 16 m³/h – Tmáx 50 °C – 300 mm	208,00	1
Para agua caliente (DN25...40) - Para água quente (DN25...40)			
EW1101CC2800	DN25 – 6,3 m³/h – Tmáx 130 °C – 260 mm	197,00	1
EW1101CC3900	DN32 – 10 m³/h – Tmáx 130 °C – 260 mm	201,00	1
EW1101CC4600	DN40 – 16 m³/h – Tmáx 130 °C – 300 mm	223,00	1



Contadores de agua fría y caliente

Contadores de água fria e quente

EW171

Contador de agua serie EW171

- Contador tipo Woltman
- Para agua fría y caliente
- Lectura directa
- Compatible con módulos EW171C para interfaz M-Bus, Pulsos o RF
- Certificado MID

Contador de água série EW171

- Contador tipo Woltman
- Para água fria e quente
- Leitura directa
- Compatível com módulos EWA171C para interface M-Bus, Impulsos ou RF
- Certificado MID



Referencia				€	Embalaje
Referência				€	Embalagem
Para agua fría - Para água fria					
EW1710AC5000	DN50	- 40 m³/h	- Tmáx 30 °C - 200 mm	399,00	1
EW1710AC5600	DN65	- 63 m³/h	- Tmáx 30 °C - 200 mm	464,00	1
EW1710AC6500	DN80	- 100 m³/h	- Tmáx 30 °C - 225 mm	518,00	1
EW1710AC7300	DN100	- 160 m³/h	- Tmáx 30 °C - 250 mm	561,00	1
EW1710AC8100	DN125	- 250 m³/h	- Tmáx 30 °C - 250 mm	593,00	1
EW1710AC8500	DN150	- 400 m³/h	- Tmáx 30 °C - 300 mm	997,00	1
EW1710AC8900	DN200	- 630 m³/h	- Tmáx 30 °C - 350 mm	1.403,00	1
EW1710AC9100	DN250	- 1000 m³/h	- Tmáx 30 °C - 450 mm	1.943,00	1
EW1710AC9200	DN300	- 1600 m³/h	- Tmáx 30 °C - 500 mm	3.128,00	1
Para agua caliente - Para água quente					
EW1711AC5000	DN50	- 25 m³/h	- Tmáx 130 °C - 200 mm	642,00	1
EW1711AC5600	DN65	- 40 m³/h	- Tmáx 130 °C - 200 mm	745,00	1
EW1711AC6500	DN80	- 63 m³/h	- Tmáx 130 °C - 225 mm	874,00	1
EW1711AC7300	DN100	- 100 m³/h	- Tmáx 130 °C - 250 mm	961,00	1
EW1711AC8100	DN125	- 160 m³/h	- Tmáx 130 °C - 250 mm	1.068,00	1
EW1711AC8500	DN150	- 250 m³/h	- Tmáx 130 °C - 300 mm	1.564,00	1
EW1711AC8900	DN200	- 400 m³/h	- Tmáx 130 °C - 350 mm	1.834,00	1
EW1711AC9100	DN250	- 630 m³/h	- Tmáx 130 °C - 450 mm	2.265,00	1
EW1711AC9200	DN300	- 1000 m³/h	- Tmáx 130 °C - 500 mm	3.397,00	1

2.06 - CONTADORES PARA AGUA SANITARIA

2.06 - CONTADORES PARA ÁGUA QUENTE SANITARIA

Módulos de comunicación para contadores de agua

Módulos de comunicação para contadores de água

INTERFAZ - INTERFACE					
SERIE - SÉRIE	PULSOS/IMPULSOS		M-BUS	RF (AMR)	RF (WALK-BY)
	EW105	Incluido	-	EW9200AGZ001	EW9200AGZ002
	EW110	EWA110...PO	EWA110C...MBUS	-	-
	EW171	EWA171-PO	EWA171C-MBUS	-	-

Referencia		€	Embalaje
Referência		€	Embalagem
EW9200AGZ001	Módulo radio para sistema AMR con dos entradas de impulsos <i>Módulo de rádio para sistema AMR com duas entradas de impulsos</i>	117,30	1
EW9200AGZ002	Módulo radio para sistema Walk-by con dos entradas de impulsos <i>Módulo de rádio para sistema Walk-By com duas entradas de impulsos</i>	117,30	1
EWA110C1520-MBUS	Módulo de comunicación M-Bus para contadores serie EW110 (DN15...20) <i>Módulo de comunicação M-Bus para contadores série EW110 (DN15...20)</i>	64,80	1
EWA110C2540-MBUS	Módulo de comunicación M-Bus para contadores serie EW110 (DN25...40) <i>Módulo de comunicação M-Bus para contadores série EW110 (DN25...40)</i>	64,80	1
EWA110C1520-PO	Módulo de comunicación con salida de pulsos para contadores serie EW110 (DN15...20) <i>Módulo de comunicação com saída de impulsos para contadores série EW110 (DN15...20)</i>	64,80	1
EWA110C2540-PO	Módulo de comunicación con salida de pulsos para contadores serie EW110 (DN25...40) <i>Módulo de comunicação com saída de impulsos para contadores série EW110 (DN25...40)</i>	64,80	1
EWA171C-MBUS	Módulo de comunicación M-Bus para contadores serie EW171 <i>Módulo de comunicação M-Bus para contadores série EW171</i>	64,80	1
EWA171C-PO	Módulo de comunicación con salida de pulsos para contadores serie EW171 <i>Módulo de comunicação com saída de impulsos para contadores série EW171</i>	64,80	1

Accesorios para contadores de agua

Acessórios para contadores de água

Juego de racores válidos para contadores series EW105, EW110, EW120

Kit de ligações válidos para contadores de séries EW105, EW110, EW120

Referencia		€	Embalaje
Referência		€	Embalagem
EWA1500035	Para DN15 con orificio para precinto (2 racores, 2 tuercas y 2 juntas) <i>Para DN15 com orifício para vedante (2 ligações, 2 porcas e 2 juntas)</i>	11,80	1
EWA1500042	Para DN20 con orificio para precinto (2 racores, 2 tuercas y 2 juntas) <i>Para DN20 com orifício para vedante (2 ligações, 2 porcas e 2 juntas)</i>	17,10	1
EWA1500062	Para DN25 con orificio para precinto (2 racores, 2 tuercas y 2 juntas) <i>Para DN25 com orifício para vedante (2 ligações, 2 porcas e 2 juntas)</i>	37,50	1
EWA1500067	Para DN32 con orificio para precinto (2 racores, 2 tuercas y 2 juntas) <i>Para DN32 com orifício para vedante (2 ligações, 2 porcas e 2 juntas)</i>	75,60	1
EWA1500072	Para DN40 con orificio para precinto (2 racores, 2 tuercas y 2 juntas) <i>Para DN40 com orifício para vedante (2 ligações, 2 porcas e 2 juntas)</i>	87,80	1



2.07 - CENTRAIS PARA CONTADORES

Central de recogida de datos y Accesorios

Centrais de recolha de dados e Acessórios

EW535

Centrales de recogida de datos IZAR CENTER

- Para datos procedentes de contadores M-Bus
- Fuente de alimentación integrada para 110...230V
- Puerto USB
- Interfaz Ethernet LAN

Centrais de recolha de dados IZAR CENTER

- Para dados procedentes de contadores M-Bus
- Fonte de alimentação integrada para 110...230V
- Porta USB
- Interface Ethernet LAN



Referencia		€	Embalaje
Referência		€	Embalagem
EW535M5777	IZAR Center 60	1.388,00	1
EW535M5781	IZAR Center 60 Memory	2.068,00	1
EW535M5782	IZAR Center 120 Memory	2.445,00	1
EW535M5780	IZAR Center 250	2.169,00	1
EW535M5783	IZAR Center 250 Memory	2.820,00	1

Referencia		€	Embalaje
Referência		€	Embalagem
EW535M0056	HYDRO-PORT PULSE Convertidor de señal de impulsos a M-BUS (2 entradas de impulsos) <i>Conversor de sinal de impulsos a M-BUS (2 entradas de impulsos)</i>	225,00	1
EW535M0131	M-BUS Receptor 868 MHz <i>M-BUS Receptor 868 MHz</i>	848,00	1
EWA3001799	Interfaz óptico con comunicación Bluetooth para programación de contadores <i>Interface óptica com comunicação. Bluetooth para programação de contadores</i>	1.567,00	1

Nota: Consultar para soluciones RF y Walk-By
Nota: Consultar para soluções RF e Walk-By



3.01 - Módulos de contabilización	70
<i>3.01 - Módulos de contabilização</i>	<i>70</i>
Compact Metering Box	70
<i>Compact Metering Box</i>	<i>70</i>

MÓDULOS DE CONTABILIZACIÓN

MÓDULOS DE CONTABILIZAÇÃO

3

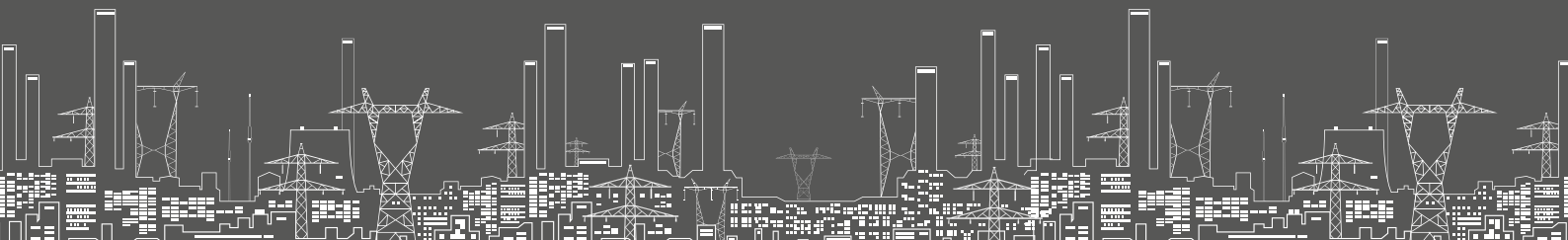



3.01 - MÓDULOS DE CONTABILIZACIÓN

3.01 - MÓDULOS DE CONTABILIZAÇÃO

Compact Metering Box

Compact Metering Box

MB....

Módulo de contabilización y distribución de energía térmica y agua sanitaria

- Versión para montaje en pared o empotrado
- Para la gestión de una línea de suministro de calefacción centralizada
- Para la gestión de una línea de suministro de agua sanitaria centralizada
- Flexibilidad de configuraciones
- Tamaño reducido

Módulo de contabilização e distribuição de energia térmica e água sanitária

- Versão para montagem em parede ou embutido
- Para a gestão de uma linha de fornecimento de aquecimento centralizada
- Para a gestão de uma linha de fornecimento de água sanitária centralizada
- Flexibilidade de configurações
- Tamanho reduzido

Información para pedidos:

- El módulo Metering Box se suministra completo con válvula de corte, válvula de zona de 2 vías o 3 vías (dependiendo del modelo), tomas de corriente para contadores y válvula de equilibrado
- Contadores térmicos y caudalímetros para pedir por separado (Ver tabla)
- Válvula de equilibrado estático V5010X0020 para pedir por separado
- Unidad de diafragma V5012C0103 para el equilibrio dinámico (para ser acoplado a la válvula de V5010X0020) para pedir por separado

Informações ordenação:

- A Metering Box módulo é fornecido completo com válvulas, válvula de zona de 2 vias ou 3 vias (dependendo do modelo), soquetes para contadores de habitação e válvula de balanceamento
- Contadores calor e fluxímetros encomendados em separado (Veja a tabela de atalho)
- Válvula de balanceamento estático V5010X0020 ser pedidos separadamente
- Unidade Diafragma V5012C0103 para o equilíbrio dinâmico (para ser acoplado à válvula de V5010X0020) ser pedidos separadamente

LEYENDA DEL DIAGRAMA DE CIRCUITO:

- a** = Entrada de agua caliente sanitaria
- b** = Entrada de agua fría sanitaria
- c** = Salida calefacción
- d** = Retorno calefacción
- e** = Agua caliente sanitaria
- f** = Agua fría sanitaria
- g** = Salida calefacción
- h** = Retorno calefacción

LEGENDA CONEXÕES NO CIRCUITO:

- a** = Entrada de água quente sanitária
- b** = Entrada de água fria sanitária
- c** = Transmissão aquecimento
- d** = Retorno aquecimento
- e** = Água quente sanitária
- f** = Água fria sanitária
- g** = Transmissão aquecimento
- h** = Retorno aquecimento

Metering box	Válvula Válvula	Aislamiento Isolamento	Entrada Entrada	Alimentación Alimentação	Euro
MB-123XX0X2-L	2 vias / 2 vias	No / Não	Izquierda / Esquerda	230 V	580,00
MB-123XX1X2-L	2 vias / 2 vias	Si / Sim	Izquierda / Esquerda	230 V	740,00
MB-123XX1X2-R	2 vias / 2 vias	Si / Sim	Derecha / Direita	230 V	740,00
MB-123XX1X3-L	3 vias / 3 vias	Si / Sim	Izquierda / Esquerda	230 V	749,00
FD002	Puerta blanca RAL9010 - Porta branca RAL9010				94,80

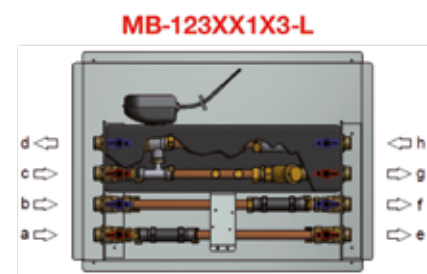
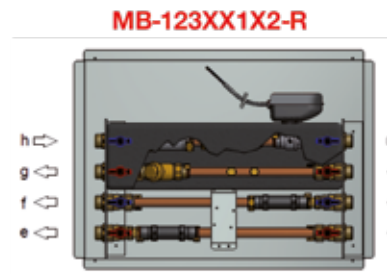
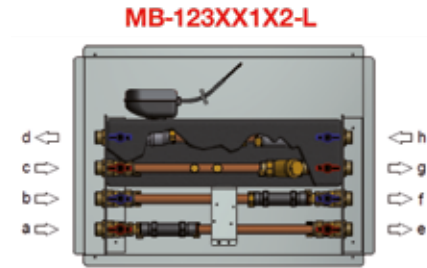
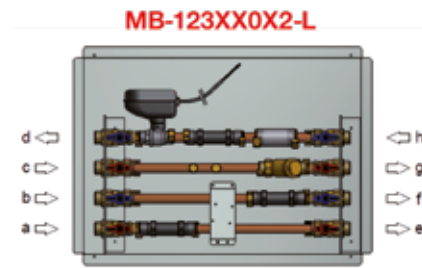

3.01 - MÓDULOS DE CONTABILIZACIÓN

3.01 - MÓDULOS DE CONTABILIZAÇÃO

Compact Metering Box

Compact Metering Box

MB....

Tabla de consulta rápida para la correcta selección de contadores de calorías y caudalímetros para agua caliente/fría

Tabela de atalho para a correcta seleção e combinação de contadores calor e fluxímetros de água quente/fría

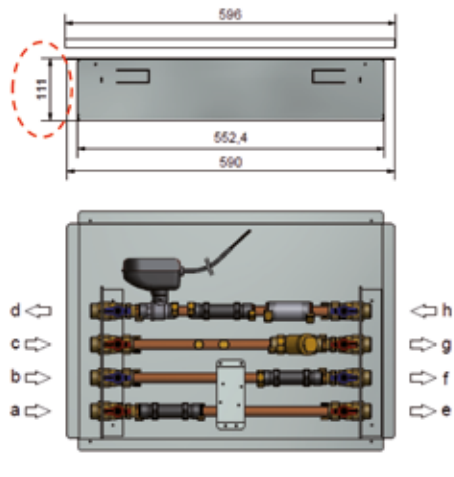

LEYENDA DE LA TABLA:

- = Combinación óptima
- R = Posible alternativa para la instalación posterior del sistema de telelectura (necesario adquirir elementos adicionales)

LEGENDA NA TABLA:

- = Combinação ideal
- R = Alternativa possível para posterior instalação do sistema de telemetria (partes adicionais necessários)

		Contadores agua - Contadores água							
		EW1100AC1200	EW1101AC1200	EW1050AP1200	EW1051AP1200	EW1000AZ1201+ EWA100C-RF55...	EW1001AZ1201+ EWA100C-RF55...	EW1100AC1200+ EWA110C1520-MBUS	EW1101AC1200+ EWA110C1520-MBUS
		Contadores agua chorro único / Contadores água fluxo único (DN15 - L 110 mm)				Contadores agua chorro único / Contadores água fluxo único (DN15 - L 110 mm)			
Contadores de calor por ultrasonidos Contadores de calor por ultrasons Qp = 1,5 m³/h DN15- L 110 mm		Q3 = 2,5 m³/h 50 °C	Q3 = 2,5 m³/h 90 °C	Qn = 2,5 m³/h 30 °C	Qn = 2,5 m³/h 90 °C	Q3 = 1,5 m³/h 30 °C	Q3 = 1,5 m³/h 90 °C	Q3 = 2,5 m³/h 30 °C	Q3 = 2,5 m³/h 90 °C
Interfaz Interface		Ninguno/ Nenhum	Ninguno/ Nenhum	Salida impulsos Saída impulsos	Salida impulsos Saída impulsos	RF	RF	M-Bus	M-Bus
EW7730A1200	Para calefacción	●	●	R	R				
EW7730M1200	Para aquecimento							●	●
EW7731A1200	Para calefacción o refrigeración	●	●	R	R				
EW7731M1200	Para aquecimento e refrescamento							●	●
Contador energía chorro único DN15 Contadores fluxo único DN15									
EW6001AC1200	Para calefacción o refrigeración	●	●						
EW6001AC1200 + EWA600C-RFOX	Para aquecimento e refrescamento					●	●		
EW6001BK1200				●	●			●	●

NOTA: Qp se utiliza para los contadores para calefacción, Qn para los contadores de agua, conforme a norma EN1434 y Q3 para contadores de agua para MID

NOTA: Qp usado para contadores aquecimento, Qn para contadores água, segundo EN1434 e Q3 para contadores água para MID.

NOTA: Para valorar correctamente las aplicaciones en RF, se aconseja contactar con el personal especializado de Resideo.

NOTA: para avaliar corretamente aplicações ele em radiofrequência, são aconselhados a contactar com pessoal Resideo.

4.01 - Válvulas de zona motorizadas	74	4.05 - Válvulas rotativas	88
<i>4.01 - Válvulas de zona motorizadas</i>	74	<i>4.05 - Válvulas rotativas</i>	88
Esquemas de conexión de válvulas de zona	74	Válvulas de mariposa	88
<i>Diagrama de conexão das válvulas de zona</i>	74	<i>Válvulas de mariposa</i>	88
Válvula de corte de agua	75	Válvulas de 3 vías	89
<i>Válvula de corte de água</i>	75	<i>Válvulas de 3 vias</i>	89
Válvulas - De 2 vías	75	Válvulas de 4 vías	89
<i>Válvulas - De 2 vias</i>	75	<i>Válvulas de 4 vias</i>	89
Válvulas - De 3 vías	75	4.06 - Actuadores rotativos	90
<i>Válvulas - De 3 vias</i>	75	<i>4.06 - Actuadores rotativos</i>	90
Serie VC - De 2 vías	76	Actuadores eléctricos	90
<i>Série VC - De 2 vias</i>	76	<i>Actuadores eléctricos</i>	90
Serie VC - De 3 vías	76	Actuadores eléctricos con control modulante	90
<i>Série VC - De 3 vias</i>	76	<i>Actuadores eléctricos com control modulante</i>	90
4.02 - Válvulas lineales pequeñas y de fan-coils	77	4.07 - Válvulas lineales	91
<i>4.02 - Válvulas lineares pequenas E de fan-coils</i>	77	<i>4.07 - Válvulas lineares</i>	91
Cuerpos de válvula - 2 vías	77	Válvulas lineales - Rosca hembra	91
<i>Corpos de válvula - 2 vias</i>	77	<i>Válvulas lineares - Rosca fêmea</i>	91
Cuerpos de válvula - 2 vías	78	Válvulas lineales - Rosca macho	91-92
<i>Corpos de válvula - 2 vias</i>	78	<i>Válvulas lineares - Rosca macho</i>	91-92
Cuerpos de válvula - 3 vías	78-79	Accesorios para V5832B y V5833A	92
<i>Corpos de válvula - 3 vias</i>	78-79	<i>Acessórios para V5832B e V5833A</i>	92
Cuerpos de válvula - 3 vías con by-pass	80-81	Válvulas lineales - Bridas	92
<i>Corpos de válvula - 3 vias com by-pass</i>	80-81	<i>Válvulas lineares - Flanges</i>	92
Tabla de selección	81	Válvulas lineales mezcladora - Bridas	93
<i>Tabela de seleção</i>	81	<i>Válvulas lineares misturadora - Flanges</i>	93
Válvulas - De 3 vías	81	Válvulas lineales diversora - Bridas	93
<i>Válvulas - De 3 vias</i>	81	<i>Válvulas lineares diversora - Flanges</i>	93
4.03 - Actuadores para válvulas lineales pequeñas	82	4.08 - Actuadores lineales	94
<i>4.03 - Actuadores para pequenas válvulas lineares</i>	82	<i>4.08 - Actuadores lineares</i>	94
Actuadores M4410	82	Actuadores lineales flotantes - 600 N	94
<i>Actuadores M4410</i>	82	<i>Actuadores lineares com flutuador - 600 N</i>	94
Smart-T - Regulación todo-nada	82-83	Accesorios	94
<i>Smart-T - Regulação tudo-nada</i>	82-83	<i>Acessórios</i>	94
Actuadores eléctricos M5410	83	Actuadores lineales flotantes - 1800 N	95
<i>Actuadores eléctricos M5410</i>	83	<i>Actuadores lineares com flutuador - 1800 N</i>	95
Actuador para control de zonas	84-85	Accesorios	95
<i>Actuador para control por zonas</i>	84-85	<i>Acessórios</i>	95
4.04 - Válvulas de control de bola	87	Actuadores lineales modulantes - 600 N	96
<i>4.04 - Válvulas de controlo de esfera</i>	87	<i>Actuadores lineares modulantes - 600 N</i>	96
Cuerpos de válvula - De 2 vías y 3 vías	87	Accesorios	96
<i>Corpos de válvula - De 2 vias e 3 vias</i>	87	<i>Acessórios</i>	96
Actuadores para válvulas VBG2 y VBG3 (DN15...DN32)	88	4.09 - Tabla de selección actuadores válvulas de control	97
<i>Actuadores para válvulas VBG2 y VBG3 (DN15...DN32)</i>	88	<i>4.09 - Tabela de seleção actuadores válvulas de controlo</i>	97
Accesorios para VBG2 y VBG3	88		
<i>Acessórios para VBG2 e VBG3</i>	88		

VÁLVULAS
Y ACTUADORES
VÁLVULAS
E ACTUADORES

4

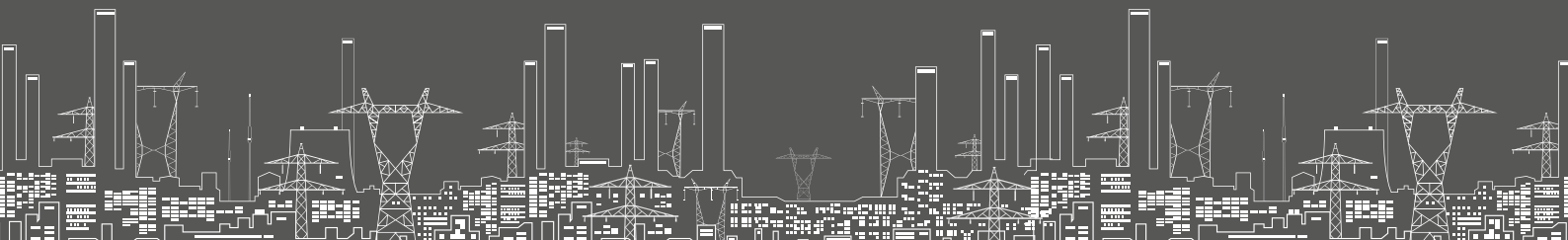

4.01 - VÁLVULAS DE ZONA MOTORIZADAS

4.01 - VÁLVULAS DE ZONA MOTORIZADAS

Esquemas de conexionado de válvulas de zona

Diagrama de conexão das válvulas de zona

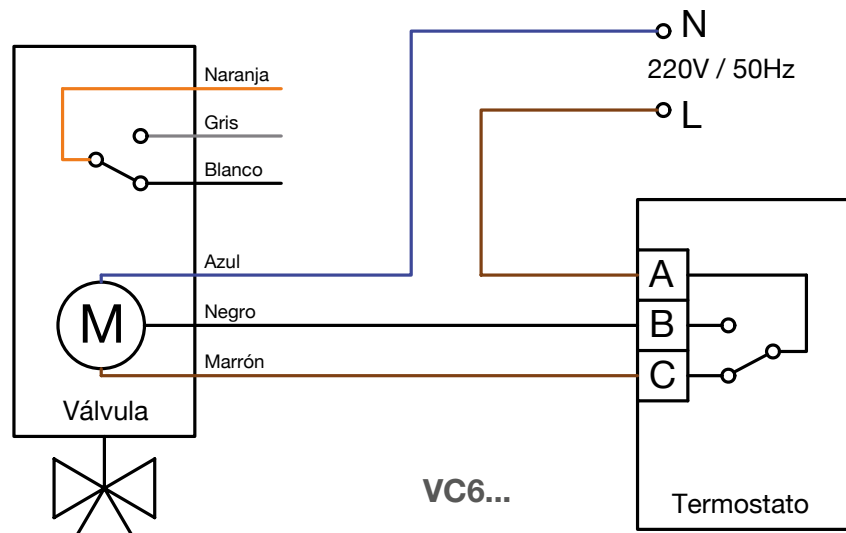
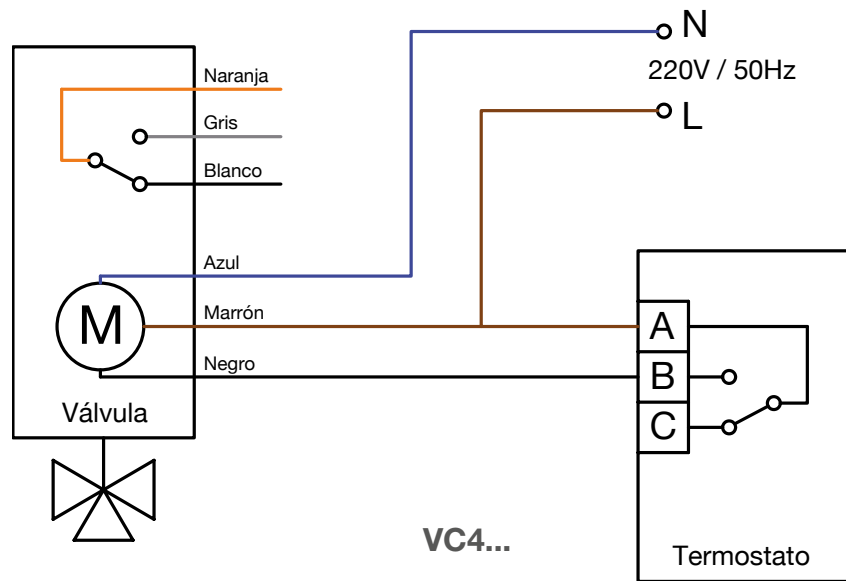
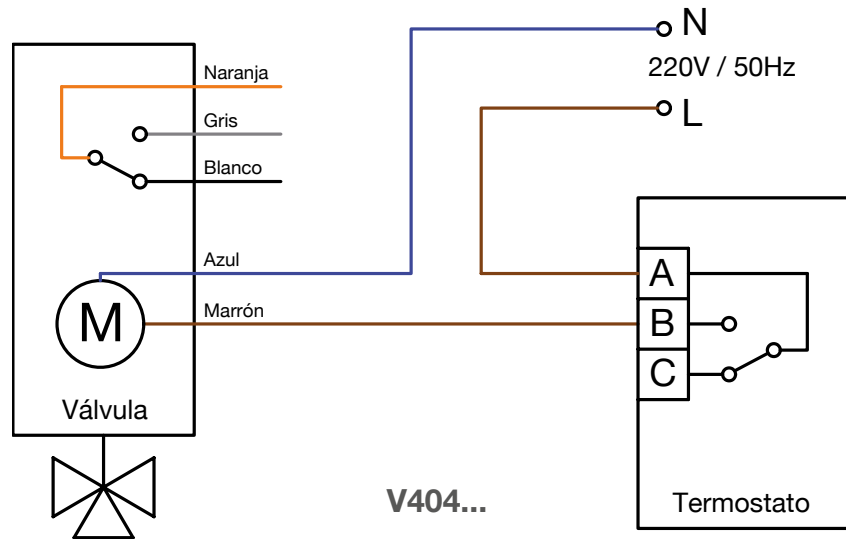

4.01 - VÁLVULAS DE ZONA MOTORIZADAS

4.01 - VÁLVULAS DE ZONA MOTORIZADAS

Válvula de corte de agua

Válvula de corte de água

HAV

Válvula de bola con actuador eléctrico para el corte del suministro de agua

- 230V/50Hz
- PN16
- Tmáx 100 °C

Válvula de esfera com actuador eléctrico para o corte de fornecimento de água

- 230V/50Hz
- PN16
- Tmáx 100 °C

Referencia		€	Embalaje
Referência		€	Embalagem
HAV20	R = 3/4" - Kvs 41	146,00	1
HAV25	R = 1" - Kvs 68	157,00	1
HAV32	R = 1 1/4" - Kvs 123	189,00	1



Válvulas

De 2 vías

Válvulas

De 2 vias

V4043H

Válvulas de zona motorizadas de 2 vías

- Todo-nada
- Cuerpo de latón
- Rosca hembra
- Temperaturas 5-88 °C
- 230V/50Hz
- Contacto auxiliar (unipolar inversor SPDT)

Válvulas de zona motorizadas de 2 vias

- Tudo-nada
- Corpo de latão
- Rosca interior
- Temperaturas 5-88 °C
- 230V/50Hz
- Contacto auxiliar (unipolar inversor SPDT)

Referencia		€	Embalaje
Referência		€	Embalagem
V4043H1130/U	1/2" - Kvs 3,0 - ΔPmáx 1,35 bar	88,90	1
V4043H1114/U	3/4" - Kvs 6,9 - ΔPmáx 0,55 bar	88,90	1
V4043H1122/U	1" - Kvs 8,6 - ΔPmáx 0,45 bar	88,90	1



Válvulas

De 3 vías

Válvulas

De 3 vias

V4044C

Válvulas de zona motorizadas de 3 vías

- Todo-nada
- Cuerpo de latón
- Rosca hembra
- Temperaturas 5-88°C
- 230V/50Hz

Válvulas de zona motorizadas de 3 vias

- Tudo-nada
- Corpo de latão
- Rosca interior
- Temperaturas 5-88°C
- 230V/50Hz

Referencia		€	Embalaje
Referência		€	Embalagem
V4044C1452/U	1/2" - Kvs 3,0 - ΔPmáx 1,4 bar	89,90	1
V4044C1189U	3/4" - Kvs 6,0 - ΔPmáx 0,69 bar	89,90	1
V4044C1312U	1" - Kvs 8,1 - ΔPmáx 0,55 bar	89,90	1



V4044F

Válvulas de zona motorizadas de 3 vías

- Todo-nada
- Cuerpo de latón
- Rosca hembra
- Temperaturas 5-88 °C
- 230V/50Hz
- Contacto auxiliar

Válvulas de zona motorizadas de 3 vias

- Tudo-nada
- Corpo de latão
- Rosca fêmea
- Temperaturas 5-88 °C
- 230V/50Hz
- Contacto auxiliar

Referencia		€	Embalaje
Referência		€	Embalagem
V4044F1000/U	3/4" - Kvs 6,0 - ΔPmáx 0,69 bar - Micro SPDT	98,90	1
V4044F1034/U	1" - Kvs 8,1 - ΔPmáx 0,55 bar - Micro SPDT	98,90	1



4.01 - VÁLVULAS DE ZONA MOTORIZADAS

4.01 - VÁLVULAS DE ZONA MOTORIZADAS

Serie VC	De 2 vías
Série VC	De 2 vías

VC4613A



Válvulas de zona motorizadas de 2 vías serie VC

- Control todo/nada SPST (2 hilos + común)
- Cuerpo de latón
- Rosca hembra
- T_{máx} 95 °C - P_{máx} 20 bar
- ΔP_{máx} 4 bar
- Contacto auxiliar SPDT

Válvulas de zona motorizadas de 2 vías série VC

- Control tudo/nada SPST (2 fios + comum)
- Corpo de latão
- Rosca fêmea
- T_{máx} 95 °C - P_{máx} 20 bar
- ΔP_{máx} 4 bar
- Contacto auxiliar SPDT

Referencia		€	Embalaje
Referência		€	Embalagem
VC4613AF1000/U	230V/50Hz – 1/2" – Kvs 3	119,90	1
VC4613AJ1000/U	230V/50Hz – 3/4" – Kvs 5,3	119,90	1
VC4613AP1000/U	230V/50Hz – 1" – Kvs 6	119,90	1

VC6613A...



Válvulas de zona motorizadas de 2 vías serie VC

- Para control ON-OFF SPDT (3 cables)
- Cuerpo de latón
- Rosca hembra
- T_{máx} 95 °C - P_{máx} 20 bar
- ΔP_{máx} 4 bar
- Contacto auxiliar SPDT

Válvulas de zona motorizadas de 2 vías série VC

- Para control ON-OFF SPDT (3 cables)
- Corpo de latão
- Rosca fêmea
- T_{máx} 95 °C - P_{máx} 20 bar
- ΔP_{máx} 4 bar
- Contacto auxiliar SPDT

Referencia		€	Embalaje
Referência		€	Embalagem
VC6613AF1000/U	230V~ – 1/2" – Kvs 3	109,90	1
VC6613AJ1000/U	230V~ – 3/4" – Kvs 5,3	109,90	1
VC6613AP1000/U	230V~ – 1" – Kvs 6	109,90	1

Serie VC	De 3 vías
Série VC	De 3 vías

VC4613M



Válvulas de zona motorizadas de 3 vías serie VC

- Control todo/nada SPST (2 hilos + común)
- Cuerpo de latón
- Rosca hembra
- T_{máx} 95 °C - P_{máx} 20 bar
- ΔP_{máx} 4 bar
- Contacto auxiliar SPDT

Válvulas de zona motorizadas de 3 vías série VC

- Control tudo/nada SPST (2 fios + comum)
- Corpo de latão
- Rosca fêmea
- T_{máx} 95 °C - P_{máx} 20 bar
- ΔP_{máx} 4 bar
- Contacto auxiliar SPDT

Referencia		€	Embalaje
Referência		€	Embalagem
VC4613MH6000/U	230V/50Hz – 3/4" – Kvs 7	119,90	1
VC4613MP6000/U	230V/50Hz – 1" – Kvs 7,7	119,90	1

VC6613M



Válvulas de zona motorizadas de 3 vías serie VC

- Para control ON-OFF SPDT (3 cables)
- Cuerpo de latón
- T_{máx} 95 °C - P_{máx} 20 bar
- ΔP_{máx} 4 bar
- Contacto auxiliar SPDT

Válvulas de zona motorizadas de 3 vías série VC

- Para control ON-OFF SPDT (3 fios)
- Corpo de latão
- T_{máx} 95 °C - P_{máx} 20 bar
- ΔP_{máx} 4 bar
- Contacto auxiliar SPDT

Referencia		€	Embalaje
Referência		€	Embalagem
Rosca hembra / Rosca fêmea			
VC6613ME6000/U	230V~ – 1/2" – Kvs 3,4	109,90	1
VC6613MH6000/U	230V~ – 3/4" – Kvs 7	109,90	1
VC6613MP6000/U	230V~ – 1" – Kvs 7,7	109,90	1
Rosca macho / Rosca macho			
VC6613MG6000/U	230V~ – 3/4" – Kvs 7	109,90	1

4.02 - VÁLVULAS LINEALES PEQUEÑAS Y DE FAN-COILS

Honeywell Home

VÁLVULAS Y ACTUADORES
VÁLVULAS E ACTUADORES

4.02 - VÁLVULAS LINEARES PEQUENAS E DE FAN-COILS

Cuerpos de válvula	De 2 vías
Corpos de válvula	De 2 vias

V5832A4...

Cuerpos de válvula 2 vías

- Todo-nada para fan-coil
- Conexión rosca externa
- Carrera lineal 2,5 mm
- Cuerpo de latón
- Tmáx 110 °C - PN16
- Para MT4

Corpos de válvula 2 vias

- Tudo-nada para fan-coil
- Ligação roscada externa
- Curso 2,5 mm
- Corpo de latão
- Tmáx 110 °C - PN16
- Para MT4

Referencia				€	Embalaje
Referência				€	Embalagem
V5832A4008	DN15	-	Kvs 1,6	28,50	1
V5832A4016	DN20	-	Kvs 2,5	50,80	1

V5832A1...

Cuerpos de válvula 2 vías

- Igual porcentaje para fan-coil
- Rosca externa
- Carrera 6,5 mm
- Cuerpo de latón
- Tmáx 110 °C - PN16
- Para MT8, M6410 y M7410

Corpos de válvula 2 vias

- Percentagem igual para fan-coil
- Ligação roscada externa
- Curso 6,5 mm
- Corpo de latão
- Tmáx 110 °C - PN16
- Para MT8, M6410 e M7410

Referencia				€	Embalaje
Referência				€	Embalagem
V5832A1004	DN15	-	Kvs 0,16	41,60	1
V5832A1012	DN15	-	Kvs 0,25	41,60	1
V5832A1020	DN15	-	Kvs 0,4	41,60	1
V5832A1038	DN15	-	Kvs 0,63	41,60	1
V5832A1046	DN15	-	Kvs 1,0	41,60	1
V5832A1053	DN15	-	Kvs 1,6	41,60	1
V5832A1061	DN20	-	Kvs 2,5	67,90	1
V5832A1079	DN20	-	Kvs 4,0	67,90	1



VSOF-2

Cuerpos de válvula 2 vías

- Todo-nada para fan-coil
- Conexión rosca externa
- Carrera lineal 2,5 mm
- Cuerpo de latón
- Tmáx 120 °C - PN16
- Para MT4

Corpos de válvula 2 vias

- Tudo-nada para fan-coil
- Ligação roscada externa
- Curso 2,5 mm
- Corpo de latão
- Tmáx 120 °C - PN16
- Para MT4

Referencia				€	Embalaje
Referência				€	Embalagem
VSOF-215-1.0	DN15	-	Kvs = 1	26,50	1
VSOF-215-1.6	DN15	-	Kvs = 1,6	26,50	1
VSOF-215-2.5	DN15	-	Kvs = 2,5	26,50	1
VSOF-220-2.5	DN20	-	Kvs = 2,5	27,70	1
VSOF-220-4.0	DN20	-	Kvs = 4	27,70	1
VSOF-225-4.0P	DN25	-	Kvs = 4	109,40	1
VSOF-225-5.5P	DN25	-	Kvs = 5,5	109,40	1



4.02 - VÁLVULAS LINEALES PEQUEÑAS Y DE FAN-COILS

4.02 - VÁLVULAS LINEARES PEQUENAS E DE FAN-COILS

Cuerpos de válvula	2 vías
Corpos de válvula	2 vías

VSMF-2



Cuerpos de válvula 2 vías

- Igual porcentaje para fan-coil
- Conexión rosca externa
- Carrera lineal 6,5 mm
- Cuerpo de latón
- Tmáx 120 °C - PN16
- Para MT8, M6410 y M7410

Corpos de válvula 2 vías

- Percentagem igual para fan-coil
- Ligaçao roscada externa
- Curso 6,5 mm
- Corpo de latão
- Tmáx 120 °C - PN16
- Para MT8, M6410 e M7410

Referencia				€	Embalaje
Referência				€	Embalagem
VSMF-215-0.16	DN15	-	Kvs = 0,16	28,90	1
VSMF-215-0.25	DN15	-	Kvs = 0,25	28,90	1
VSMF-215-0.4	DN15	-	Kvs = 0,4	28,90	1
VSMF-215-0.63	DN15	-	Kvs = 0,63	28,90	1
VSMF-215-1.0	DN15	-	Kvs = 1	28,90	1
VSMF-215-1.6	DN15	-	Kvs = 1,6	28,90	1
VSMF-215-2.5	DN15	-	Kvs = 2,5	28,90	1
VSMF-220-2.5	DN20	-	Kvs = 2,5	40,50	1
VSMF-220-4.0	DN20	-	Kvs = 4	40,50	1
VSMF-225-6.3P	DN25	-	Kvs = 6,3	82,00	1
VSMF-225-8.0P	DN25	-	Kvs = 8	82,00	1

Cuerpos de válvula	3 vías
Corpos de válvula	3 vías

V5833A4...



Cuerpos de válvula 3 vías

- Todo-nada para fan-coil
- Conexión rosca externa
- Carrera lineal 2,5 mm
- Cuerpo de latón
- Tmáx 110 °C - PN16
- Para MT4

Corpos de válvula 3 vías

- Tudo-nada para fan-coil
- Ligaçao roscada externa
- Curso 2,5 mm
- Corpo de latão
- Tmáx 110 °C - PN16
- Para MT4

Referencia				€	Embalaje
Referência				€	Embalagem
V5833A4007	DN15	-	Kvs 1,6	60,00	1
V5833A4015	DN20	-	Kvs 2,5	75,40	1

V5833A1...

Cuerpos de válvula 3 vías

- Igual porcentaje para fan-coil
- Rosca externa
- Carrera 6,5 mm
- Cuerpo de latón
- Tmáx 110 °C - PN16
- Para MT8, M6410 y M7410

Corpos de válvula 3 vías

- Percentagem igual para fan-coil
- Ligaçao roscada externa
- Curso 6,5 mm
- Corpo de latão
- Tmáx 110 °C - PN16
- Para MT8, M6410 e M7410

Referencia				€	Embalaje
Referência				€	Embalagem
V5833A1003	DN15	-	Kvs 0,25	65,40	1
V5833A1011	DN15	-	Kvs 0,4	65,40	1
V5833A1029	DN15	-	Kvs 0,63	65,40	1
V5833A1037	DN15	-	Kvs 1,0	65,40	1
V5833A1045	DN15	-	Kvs 1,6	65,40	1
V5833A3009	DN20	-	Kvs 2,5	90,10	1
V5833A1052	DN20	-	Kvs 2,5	90,20	1
V5833A3017	DN20	-	Kvs 4,0	105,50	1
V5833A1060	DN20	-	Kvs 4,0	105,40	1

4.02 - VÁLVULAS LINEALES PEQUEÑAS Y DE FAN-COILS

Honeywell Home

VÁLVULAS Y ACTUADORES
VÁLVULAS E ACTUADORES

4.02 - VÁLVULAS LINEARES PEQUENAS E DE FAN-COILS

Cuerpos de válvula	3 vías
Corpos de válvula	3 vias

VSOE-3

Cuerpos de válvula 3 vías

- Todo-nada para fan-coil
- Conexión rosca externa
- Carrera lineal 2,5 mm
- Cuerpo de latón
- T_{máx} 120 °C – PN16
- Para MT4

Corpos de válvula 2 vias

- Tudo-nada para fan-coil
- Ligeira roscada externa
- Curso 2,5 mm
- Corpo de latão
- T_{máx} 120 °C - PN16
- Para MT4

Referencia			€	Embalaje
Referência			€	Embalagem
VSOE-315-1.0	DN15	- Kvs = 1	33,70	1
VSOE-315-1.6	DN15	- Kvs = 1,6	33,70	1
VSOE-315-2.5	DN15	- Kvs = 2,5	33,70	1
VSOE-320-2.5	DN20	- Kvs = 2,5	38,90	1
VSOE-320-4.0	DN20	- Kvs = 4	38,90	1
VSOE-325-4.0P	DN25	- Kvs = 4	121,20	1
VSOE-325-5.5P	DN25	- Kvs = 5,5	121,20	1

VSMF-3

Cuerpos de válvula 3 vías

- Igual porcentaje para fan-coil
- Conexión rosca externa
- Carrera lineal 6,5 mm
- Cuerpo de latón
- T_{máx} 120 °C – PN16
- Para MT8, M6410 y M7410

Corpos de válvula 2 vias

- Percentagem igual para fan-coil
- Ligeira roscada externa
- Curso 6,5 mm
- Corpo de latão
- T_{máx} 120 °C - PN16
- Para MT8, M6410 e M7410

Referencia			€	Embalaje
Referência			€	Embalagem
VSMF-315-0.25	DN15	- Kvs = 0,25	48,50	1
VSMF-315-0.4	DN15	- Kvs = 0,4	48,50	1
VSMF-315-0.63	DN15	- Kvs = 0,63	48,50	1
VSMF-315-1.0	DN15	- Kvs = 1	48,50	1
VSMF-315-1.6	DN15	- Kvs = 1,6	48,50	1
VSMF-315-2.5	DN15	- Kvs = 2,5	66,70	1
VSMF-320-2.5	DN20	- Kvs = 2,5	66,70	1
VSMF-320-4.0	DN20	- Kvs = 4	66,70	1
VSMF-325-6.3P	DN25	- Kvs = 6,3	113,50	1
VSMF-325-8.0P	DN25	- Kvs = 8	113,50	1



4.02 - VÁLVULAS LINEALES PEQUEÑAS Y DE FAN-COILS

4.02 - VÁLVULAS LINEARES PEQUENAS E DE FAN-COILS

Cuerpos de válvula

3 vías con by-pass

Corpos de válvula

3 vías com by-pass

V5833C4...



Cuerpos de válvula 3 vías con by-pass

- Todo-nada para fan-coil
- Conexión rosca externa
- Carrera lineal 2,5 mm
- Cuerpo de latón
- Tmáx 110 °C - PN16
- Para MT4

Corpos de válvula 3 vias com by-pass

- Tudo-nada para fan-coil
- Ligação roscada externa
- Curso 2,5 mm
- Corpo de latão
- Tmáx 110 °C - PN16
- Para MT4

Referencia

€ Embalaje

Referência

€ Embalagem

Referencia				€	Embalaje
Referência				€	Embalagem
V5833C4003	DN15	-	Kvs 1,6	64,50	1
V5833C4011	DN20	-	Kvs 2,5	83,00	1

V5833C1...

Cuerpos de válvula 3 vías con by-pass

- Igual porcentaje para fan-coil
- Rosca externa
- Carrera 6,5 mm
- Cuerpo de latón
- Tmáx 110 °C - PN16
- Para MT8, M6410 y M7410

Corpos de válvula 3 vias com by-pass

- Percentagem igual para fan-coil
- Ligação roscada externa
- Curso 6,5 mm
- Corpo de latão
- Tmáx 110 °C - PN16
- Para MT8, M6410 e M7410

Referencia

€ Embalaje

Referência

€ Embalagem

Referencia				€	Embalaje
Referência				€	Embalagem
V5833C1066	DN15	-	Kvs 0,25	76,80	1
V5833C1009	DN15	-	Kvs 0,4	76,80	1
V5833C1017	DN15	-	Kvs 0,63	76,80	1
V5833C1025	DN15	-	Kvs 1,0	76,80	1
V5833C1033	DN15	-	Kvs 1,6	76,80	1
V5833C1140	DN20	-	Kvs 2,5	118,80	1
V5833C1041	DN20	-	Kvs 2,5	118,80	1
V5833C1152	DN20	-	Kvs 4,0	118,80	1
V5833C1058	DN20	-	Kvs 4,0	118,80	1

VSOF-4

Cuerpos de válvula 3 vías con by-pass

- Todo-nada para fan-coil
- Conexión rosca externa
- Carrera lineal 2,5 mm
- Cuerpo de latón
- Tmáx 120 °C - PN16
- Para MT4

Corpos de válvula 3 vias com by-pass

- Tudo-nada para fan-coil
- Ligação roscada externa
- Curso 2,5 mm
- Corpo de latão
- Tmáx 120 °C - PN16
- Para MT4



Referencia

€ Embalaje

Referência

€ Embalagem

Referencia				€	Embalaje
Referência				€	Embalagem
VSOF-415-1.0	DN15	-	Kvs = 1	35,70	1
VSOF-415-1.6	DN15	-	Kvs = 1.6	35,70	1
VSOF-415-2.5	DN15	-	Kvs = 2.5	35,70	1
VSOF-420-2.5	DN20	-	Kvs = 2.5	42,00	1
VSOF-420-4.0	DN20	-	Kvs = 4	42,00	1
VSOF-425-4.0P	DN25	-	Kvs = 4	115,80	1
VSOF-425-5.5P	DN25	-	Kvs = 5.5	115,80	1

4.02 - VÁLVULAS LINEALES PEQUEÑAS Y DE FAN-COILS

Honeywell Home

VÁLVULAS Y ACTUADORES
VÁLVULAS E ACTUADORES

4.02 - VÁLVULAS LINEARES PEQUENAS E DE FAN-COILS

Cuerpos de válvula	3 vías con by-pass
Corpos de válvula	3 vias com by-pass

VSMF-4

Cuerpos de válvula 3 vías con by-pass

- Igual porcentaje para fan-coil
- Conexión rosca externa
- Carrera lineal 6,5 mm
- Cuerpo de latón
- T_{máx} 120 °C – PN16
- Para MT8, M6410 y M7410

Corpos de válvula 3 vias com by-pass

- Percentagem igual para fan-coil
- Ligaçao roscada externa
- Curso 6,5 mm
- Corpo de latão
- T_{máx} 120 °C - PN16
- Para MT8, M6410 e M7410

Referencia			€	Embalaje
Referência			€	Embalagem
VSMF-415-0.25	DN15	- Kvs = 0,25	40,10	1
VSMF-415-0.4	DN15	- Kvs = 0,4	40,10	1
VSMF-415-0.63	DN15	- Kvs = 0,63	40,10	1
VSMF-415-1.0	DN15	- Kvs = 1	40,10	1
VSMF-415-1.6	DN15	- Kvs = 1,6	40,10	1
VSMF-415-2.5	DN15	- Kvs = 2,5	40,10	1
VSMF-420-2.5	DN20	- Kvs = 2,5	51,50	1
VSMF-420-4.0	DN20	- Kvs = 4	51,50	1
VSMF-425-6.3P	DN25	- Kvs = 6,3	89,20	1
VSMF-425-8.0P	DN25	- Kvs = 8	89,20	1



Tabla de selección

Tabela de seleção

Válvulas	Posición de la válvula con actuador sin tensión	
	Actuadores Normalmente Cerrados	Actuadores Normalmente Abiertos
V5832A...	Paso/Passo A --> B Cerrado/fechado	Paso/Passo A --> B Abierto/aberto
V5833A...	Paso/Passo A --> AB Abierto/aberto	Paso/Passo A --> AB Cerrado/fechado
V5833C...	Paso/Passo A --> AB Abierto/aberto	Paso/Passo A --> AB Cerrado/fechado
VSxF-2...	Paso/Passo A --> B Abierto/aberto	Paso/Passo A --> B Cerrado/fechado
VSxF-3...	Paso/Passo A --> AB Abierto/aberto	Paso/Passo A --> AB Cerrado/fechado
VSxF-4...	Paso/Passo A --> AB Abierto/aberto	Paso/Passo A --> AB Cerrado/fechado

Válvulas	De 3 vías
Válvulas	De 3 vias

V5078B

Válvulas de asiento de 3 vías para calefacción y suelo radiante

- Rosca hembra
- PN16
- Para actuadores M6410L7006

Válvulas de asiento de 3 vias para aquecimento e piso radiante

- Rosca fêmea
- PN16
- Para actuadores M6410L7006

Referencia			€	Embalaje
Referência			€	Embalagem
V5078B1005	1/2"	Kvs 2,5	96,70	1
V5078B1013	3/4"	Kvs 3,3	96,70	1
V5078B1021	1"	Kvs 5	123,60	1
V5078B1039	1 1/4"	Kvs 5	160,00	1
V5078B1047	1 1/2"	Kvs 11	379,00	1
V5078B1054	2"	Kvs 13	419,00	1



4.03 - ACTUADORES PARA VÁLVULAS LINEALES PEQUEÑAS

4.03 - ACTUADORES PARA PEQUEÑAS VÁLVULAS LINEALES

Actuadores M4410

Actuadores M4410



M4410C/L

Actuador termoelectrico compacto

- Para válvulas con conexión roscada M30x1,5
- Para válvulas serie V58xxA4 y V58xxC4; VSO; V300 y V2000

- Protección IP54
- Alimentación 24V o 230V/50Hz
- Disponible modelos NC (normalmente cerrado) y NO (normalmente abierto)
- Disponible con contacto auxiliar
- Fuerza 100 N

Actuador termoelectrico compacto

- Para válvulas com ligação roscada M30x1,5
- Para válvulas série V58xxA4 y V58xxC4; VSO; V300 y V2000
- Protecção IP54
- Alimentação 24V o 230V/50Hz
- Disponível modelos NC (normalmente cerrado) e NO (normalmente abierto)
- Disponível com contacto auxiliar
- Força 100 N

Referencia		€	Embalaje
Referência		€	Embalagem
M4410C4500	Normalmente cerrado/fechado - 24 Vac/cc	27,80	1
M4410C4000	Normalmente abierto/aberto - 24 Vac/cc	27,80	1
M4410C4540	Normalmente cerrado/fechado - 24 Vac/cc - con contacto auxiliar	31,10	1
M4410L4500	Normalmente cerrado/fechado - 230 Vac	27,80	1
M4410L4000	Normalmente abierto/aberto - 230 Vac	27,80	1
M4410L4540	Normalmente cerrado/fechado - 230 Vac - con contacto auxiliar	31,10	1
M4410E1510*	Normalmente cerrado/fechado - 24 Vac - 0...10V	96,40	1
M4410K1515*	Normalmente cerrado/fechado - 24 Vcc - 0...10V	96,40	1

*Se suministra sin cable

*É fornecido sem fio



CABLE PARA M4410E, K

Referencia		€	Embalaje
Referência		€	Embalagem
M44-MOD-1M/U	Cable 1 m para M4410E1510 y M4410K1515	7,00	1

Smart-T

Regulación todo-nada

Smart-T

Regulação tudo-nada

MT4 - xxx

Actuadores termoelectricos

- Para válvulas con conexión roscada M30 x 1,5 y de 2,5... 3 mm de carrera
- Para válvulas V5822A, V5832A, V5833A, V5833C, V300
- Carrera 2,5 mm
- Fuerza 90 N

Actuadores termoelectricos

- Para válvulas com ligação roscada M30 x 1,5 e de 2,5... 3 mm de curso
- Para válvulas V5822A, V5832A, V5833A, V5833C, V300
- Curso 2,5 mm
- Fuerza 90 N



Referencia		€	Embalaje
Referência		€	Embalagem
MT4-024-NO	Normalmente abierto - 24 Vac Normalmente aberto - 24 Vac	34,30	1
MT4-024-NO-2.5M	Normalmente abierto - Cable de 2,5 m - 24 Vac Normalmente aberto - Cabo de 2,5 m - 24 V CA	36,10	1
MT4-024-NC	Normalmente cerrado - 24 Vac Normalmente fechado - 24 V CA	34,30	1
MT4-024-NC-2.5M	Normalmente cerrado - Cable de 2,5 m - 24 Vac Normalmente fechado - Cabo de 2,5 m - 24 V CA	36,10	1
MT4-230-NO	Normalmente abierto - 230 Vac Normalmente aberto - 230 V CA	34,30	1
MT4-230-NO-2.5M	Normalmente abierto - Cable de 2,5 m - 230 Vac Normalmente aberto - Cabo de 2,5 m - 230 V CA	36,10	1
MT4-230-NC	Normalmente cerrado - 230 Vac Normalmente fechado - 230 V CA	34,30	1
MT4-230-NC-2.5M	Normalmente cerrado - Cable de 2,5 m - 230 Vac Normalmente fechado - Cabo de 2,5 m - 230 V CA	36,10	1

4.03 - ACTUADORES PARA VÁLVULAS LINEALES PEQUEÑAS

Honeywell Home

VÁLVULAS Y ACTUADORES
VÁLVULAS E ACTUADORES

4.03 - ACTUADORES PARA PEQUEÑAS VÁLVULAS LINEALES

Smart-T	Regulación todo-nada
Smart-T	Regulação tudo-nada

MT8 - xxx

Actuadores termoelectrónicos

- Para válvulas con conexión roscada M30 x 1,5 y de 6,5 mm de carrera
- Para válvulas V5832A, V5833A, V5833C (DN15-20)
- Carrera 6,5 mm
- Fuerza 90 N

Actuadores termoelectrónicos

- Para válvulas com ligação roscada M30 x 1,5 e de 6,5 mm de Curso
- Para válvulas V5832A, V5833A, V5833C (DN15-20)
- Curso 6,5 mm
- Fuerza 90 N

Referencia		€	Embalaje
Referência		€	Embalagem
MT8-024-NO	Normalmente abierto - 24 Vac <i>Normalmente aberto - 24 V CA</i>	43,80	1
MT8-024-NO-2.5M	Normalmente abierto - Cable de 2,5 m - 24 Vac <i>Normalmente aberto - Cabo de 2,5 m - 24 V CA</i>	45,00	1
MT8-024-NC	Normalmente cerrado - 24 Vac <i>Normalmente fechado - 24 V CA</i>	43,80	1
MT8-024-NC-2.5M	Normalmente cerrado - Cable de 2,5 m - 24 Vac <i>Normalmente fechado - Cabo de 2,5 m - 24 V CA</i>	45,00	1
MT8-230-NO	Normalmente abierto - 230 Vac <i>Normalmente aberto - 230 V CA</i>	43,80	1
MT8-230-NO-2.5M	Normalmente abierto - Cable de 2,5 m - 230 Vac <i>Normalmente aberto - Cabo de 2,5 m - 230 V CA</i>	45,00	1
MT8-230-NC	Normalmente cerrado - 230 Vac <i>Normalmente fechado - 230 V CA</i>	43,80	1
MT8-230-NC-2.5M	Normalmente cerrado - Cable de 2,5 m - 230 Vac <i>Normalmente fechado - Cabo de 2,5 m - 230 V CA</i>	45,00	1



ADAPTADORES

Referencia		€	Embalaje
Referência		€	Embalagem
MT-ADAPT-HW	Adaptadores para montaje en válvula M30 x 1,5 10 unidades MT-ADAPT-HW <i>Adaptadores para montagem em válvula M30 x 1,5 10 unidades MT-ADAPT-HW</i>	79,40	1
MT-ADAPT-HP	Adaptadores para montaje en válvula Herz/Polytherm 10 unidades MT-ADAPT-HP <i>Adaptadores para montagem em válvula Herz/Polytherm 10 unidades MT-ADAPT-HP</i>	79,40	1
HCA1VEL	Adaptadores para montaje en colectores Velta HCA1VEL <i>Adaptadores para montagem em colectores Velta HCA1VEL</i>	11,80	1
R453HY002	Adaptadores para montaje en válvula Giacomini <i>Adaptadores para montagem em válvula Giacomini</i>	7,70	1

Actuadores eléctricos M5410	Regulación todo-nada
Actuadores eléctricos M5410	Regulação tudo-nada

M5410

Actuadores eléctricos

- Control todo/nada SPST (2 hilos + común)
- Para válvulas con conexión roscada M30 x 1,5
- Carrera 6,5 mm
- Fuerza 90 N

Actuadores eléctricos

- Control tudo/nada SPST (2 fios + comum)
- Para válvulas com ligação roscada M30 x 1,5
- Curso 6,5 mm
- Fuerza 90 N

Referencia		€	Embalaje
Referência		€	Embalagem
M5410C1001	24 Vac 24 Vac	65,00	1
M5410L1001	230 Vac 230 Vac	75,00	1



4.03 - ACTUADORES PARA VÁLVULAS LINEALES PEQUEÑAS

4.03 - ACTUADORES PARA PEQUEÑAS VÁLVULAS LINEALES

Actuador para control por zonas

Actuador para control por zonas

M6410



Actuadores eléctricos

- Para válvulas con conexión roscada M30 x 1,5 y de 6,5 mm de carrera
- Para válvulas V5822, V5823, V5832, V5833, V5078
- Carrera 6,5 mm

Actuadores eléctricos

- Para válvulas com ligação roscada M30 x 1,5 e de 6,5 mm de curso
- Para válvulas V5822, V5823, V5832, V5833, V5078
- Curso 6,5 mm

Referencia		€	Embalaje
Referência		€	Embalagem
Modelos a 24V/50Hz			
M6410C2023	F = 180 N - T = 150s	125,60	1
M6410C4029	F = 180 N - T = 150s Contacto auxiliar	149,20	1
M6410C2031	F = 300 N - T = 150s	128,10	1
M6410C4037	F = 300 N - T = 150s Contacto auxiliar	149,20	1
Modelos a 230V/50Hz			
M6410L2023	F = 90 N - T = 150s	143,00	1
M6410L4029	F = 90 N - T = 150s Contacto auxiliar	187,00	1
M6410L7006	F = 180 N - T = 185s Para V5078	179,00	1
M6410L2031	F = 300 N - T = 150s	157,00	1
M6410L4037	F = 300 N - T = 150s Contacto auxiliar	194,00	1

M7410

Actuadores eléctricos

- Para válvulas con conexión roscada M30 x 1,5
- Para válvulas V5822, V5823, V5832, V5833

Actuadores eléctricos

- Para válvulas com ligação roscada M30 x 1,5
- Para válvulas V5822, V5823, V5832, V5833



Referencia		€	Embalaje
Referência		€	Embalagem
M7410C1007	F = 180 N -T = 150s -Carrera 6,5 mm- 24 Vac - 3 pt	106,70	1
	F = 180 N -T = 150s -Curso 6,5 mm - 24 Vac - 3 pt		
M7410C1015	F = 300 N - T = 150s -Carrera 6,5 mm- 24 Vac - 3 pt	111,50	1
	F = 300 N - T = 150s -Curso 6,5 mm - 24 Vac - 3 pt		
M7410A1001	F = 90 N -T = 57s -Carrera 2,5 mm- 24 Vac - 3 pt	106,60	1
	F = 90 N -T = 57s -Curso 2,5 mm - 24 Vac - 3 pt		
M7410E1002	F = 180 N -T = 150s -Carrera 6,5 mm - 24 Vac - 0/2..10V	242,00	1
	F = 180 N -T = 150s -Curso 6,5 mm - 24 Vac - 0/2..10V		
M7410E1028	F = 300 N -T = 150s -Carrera 6,5 mm- 24 Vac - 0/2..10V	247,00	1
	F = 300 N -T = 150s -Curso 6,5 mm - 24 Vac - 0/2..10V		

4.03 - ACTUADORES PARA VÁLVULAS LINEALES PEQUEÑAS

Honeywell Home

VÁLVULAS Y ACTUADORES
VÁLVULAS E ACTUADORES

4.03 - ACTUADORES PARA PEQUEÑAS VÁLVULAS LINEALES

Actuador para control por zonas

Actuador para control por zonas

ML6435

Actuador termoeléctrico

- Para válvulas con conexión roscada M30 x 1,5 y de 6,5 mm de carrera
- Para válvulas V5825B, V5832B, V5833A (DN25...40)
- Fuerza 400 N

Actuadores eléctricos

- Para válvulas com ligação roscada M30 x 1,5 e de 6,5 mm de curso
- Para válvulas V5825B, V5832B, V5833A (DN25...40)
- Força 400 N

Referencia		€	Embalaje
Referência		€	Embalagem
ML6435B1008	60 s – 24 Vac – 3 pt – Retorno por muelle/ <i>Retorno por mola</i>	294,00	1
ML6435B1016	60 s – 230 Vac – 3 pt – Retorno por muelle/ <i>Retorno por mola</i>	266,00	1



ML743X





Actuadores eléctricos

- Para válvulas con conexión roscada M30 x 1,5
- Para válvulas V5825B, V5832B, V5833A (DN25...40)
- Fuerza 400 N
- Carrera de 6,5 mm

Actuadores eléctricos

- Para válvulas com ligação roscada M30 x 1,5
- Para válvulas V5825B, V5832B, V5833A (DN25...40)
- Força 400 N
- Curso de 6,5 mm

Referencia		€	Embalaje
Referência		€	Embalagem
ML7430E1005	15 s – 24 Vac – 0/2...10 V	294,00	1
ML7435E1004	60 s – 24 Vac – 0/2...10 V – Retorno por muelle/ <i>Retorno por mola</i>	377,00	1

							
	VBG2	V5421B	V5011R	V5832B	V5328A	ZR...MA	ZR...FA
Nº vías	2	2	2	2	2	4	4
Tipo	Bola	Mariposa	Asiento	Asiento	Asiento	Rotativa	Rotativa
Carrera	90°	90°	20 mm	6,5 mm	20 mm (DN15...DN80) 38mm (DN100... DN150)	90°	90°
PN (bar)	25	16	16	16	16	6	6
Material	Latón	Acero inox	Latón	Latón	Hierro fundido	Hierro fundido	Hierro fundido
Rango Temperaturas	5...120 °C	-10...+120°C (DN25...DN100) 0...+90°C (DN125... DN200)	2...170°C	2...130°C	2...170 °C	2...130°C	2...130°C
Tipo conexión	Rosca externa	Bridas	Rosca interna	Rosca externa	Bridas	Rosca interna	Bridas
Fluido	- Agua calefacción (hasta 50% glicol)	- Agua calefacción (hasta 50% glicol)	- Agua calefacción (hasta 50% glicol) - ACS	- Agua calefacción (hasta 50% glicol)	- Agua calefacción (hasta 30% glicol)	- Agua calefacción (hasta 50% glicol)	- Agua calefacción (hasta 50% glicol)
DN	DN15...DN50	DN25...DN200	DN15...DN50	DN25...DN40	DN15...DN150	DN20... DN40	DN40... DN200
Ver página	87	88	91	91	92	89	89







							
	VBG3	DR...GMLA	DR...GFLA	V5013R	V5833A	V5329A	V5050A,B
Nº vías	3	3	3	3	3	3	3
Tipo	Bola	Rotativa	Rotativa	Asiento	Asiento	Asiento	Asiento
Diversora	✓						✓
Mezcladora	✓	✓	✓	✓	✓	✓	✓
Carrera	90°	90°	90°	20 mm	6,5 mm	20 mm	38 mm
PN (bar)	25	6	6	16	16	16	16
Material	Latón	Hierro fundido	Hierro fundido	Latón	Latón	Hierro fundido	Hierro fundido
Rango Temperaturas	5...120 °C	2...130°C	2...130°C	2...170°C	2...130°C	2...170 °C	2...120°C
Tipo conexión	Rosca externa	Rosca interna	Bridas	Rosca interna	Rosca externa	Bridas	Bridas
Fluido	- Agua calefacción (hasta 50% glicol)	- Agua calefacción (hasta 50% glicol)	- Agua calefacción (hasta 50% glicol)	- Agua calefacción (hasta 50% glicol) - ACS	- Agua calefacción (hasta 50% glicol)	- Agua calefacción (hasta 30% glicol)	- Agua calefacción
DN	DN15...DN50	DN20...DN40	DN40...DN150	DN15...DN50	DN25...DN40	DN15...DN80	DN100...DN150
Ver página	87	89	89	91	92	93	93

Tabla de selección de actuadores en página 97

Tabela de selecção de actuadores na página 97

4.04 – VÁLVULAS DE CONTROL DE BOLA

4.04 - VÁLVULAS DE CONTROLO DE ESFERA

Honeywell Home

VÁLVULAS Y ACTUADORES
VÁLVULAS E ACTUADORES

Cuerpos de válvula	2 y 3 vías
Corpos de válvula	2 y 3 vías

VBG2

Cuerpos de válvula de 2 vías

- Igual porcentaje
- Conexión rosca externa
- Cuerpo de latón
- Tmáx 120 °C – PN25

Corpos de válvula de 2 vías

- Percentagem igual
- Ligaçao rosca externa
- Corpo de latão
- Tmáx 120 °C – PN25

Referencia	Para actuadores MVN	€	Embalaje
Referência	Para actuadores MVN	€	Embalagem
VBG2-15-0.25	DN15 – 1" – Kvs 0,25	57,40	1
VBG2-15-0.4	DN15 – 1" – Kvs 0,4	57,40	1
VBG2-15-0.63	DN15 – 1" – Kvs 0,63	57,40	1
VBG2-15-1	DN15 – 1" – Kvs 1	57,40	1
VBG2-15-1.6	DN15 – 1" – Kvs 1,6	57,40	1
VBG2-15-2.5	DN15 – 1" – Kvs 2,5	57,40	1
VBG2-15-4	DN15 – 1" – Kvs 4	57,40	1
VBG2-15-6.3	DN15 – 1" – Kvs 6,3	57,40	1
VBG2-20-4	DN20 – 1 1/4" – Kvs 4	68,00	1
VBG2-20-6.3	DN20 – 1 1/4" – Kvs 6,3	68,00	1
VBG2-20-8.6	DN20 – 1 1/4" – Kvs 8,6	68,00	1
VBG2-25-6.3	DN25 – 1 1/2" – Kvs 6,3	82,60	1
VBG2-25-10	DN25 – 1 1/2" – Kvs 10	82,60	1
VBG2-25-16	DN25 – 1 1/2" – Kvs 16	82,60	1
VBG2-25-25	DN25 – 1 1/2" – Kvs 25	82,60	1
VBG2-32-16	DN32 – 2" – Kvs 16	130,60	1
VBG2-32-25	DN32 – 2" – Kvs 25	130,60	1

Referencia	Para actuadores M60/M70	€	Embalaje
Referência	Para actuadores M60/M70	€	Embalagem
VBG2-40-25	DN40 – 2 1/4" – Kvs 25	236,00	1
VBG2-40-40	DN40 – 2 1/4" – Kvs 40	236,00	1
VBG2-50-40	DN50 – 2 3/4" – Kvs 40	299,00	1
VBG2-50-63	DN50 – 2 3/4" – Kvs 63	299,00	1

VBG3

Cuerpos de válvula de 3 vías

- Igual porcentaje A-AB
- Lineal B-AB
- Conexión rosca externa
- Cuerpo de latón
- Tmáx 120 °C – PN25

Corpos de válvula de 3 vias

- Percentagem igual A-AB
- Linear B-AB
- Ligaçao rosca externa
- Corpo de latão
- Tmáx 120 °C – PN25

Referencia	Para actuadores MVN	€	Embalaje
Referência	Para actuadores MVN	€	Embalagem
VBG3-15-0.63	DN15 – 1" – Kvs 0,63	92,50	1
VBG3-15-1	DN15 – 1" – Kvs 1	92,50	1
VBG3-15-1.6	DN15 – 1" – Kvs 1,6	92,50	1
VBG3-15-2.5	DN15 – 1" – Kvs 2,5	92,50	1
VBG3-15-4	DN15 – 1" – Kvs 4	92,50	1
VBG3-15-6.3	DN15 – 1" – Kvs 6,3	92,50	1
VBG3-20-4	DN20 – 1 1/4" – Kvs 4	106,50	1
VBG3-20-6.3	DN20 – 1 1/4" – Kvs 6,3	106,50	1
VBG3-20-8.6	DN20 – 1 1/4" – Kvs 8,6	106,50	1
VBG3-25-6.3	DN25 – 1 1/2" – Kvs 6,3	160,00	1
VBG3-25-10	DN25 – 1 1/2" – Kvs 10	160,00	1
VBG3-25-16	DN25 – 1 1/2" – Kvs 16	160,00	1
VBG3-32-16	DN32 – 2" – Kvs 16	187,00	1
VBG3-32-25	DN32 – 2" – Kvs 25	187,00	1

Referencia	Para actuadores M60/M70	€	Embalaje
Referência	Para actuadores M60/M70	€	Embalagem
VBG3-40-25	DN40 – 2 1/4" – Kvs 25	296,00	1
VBG3-40-40	DN40 – 2 1/4" – Kvs 40	296,00	1
VBG3-50-40	DN50 – 2 3/4" – Kvs 40	468,00	1
VBG3-50-63	DN50 – 2 3/4" – Kvs 63	468,00	1



4.04 - VÁLVULAS DE CONTROL DE BOLA

4.04 - VÁLVULAS DE CONTROLO DE ESFERA

Actuadores para válvulas VBG2 y VBG3 (DN15...DN32)

Actuadores para válvulas VBG2 y VBG3 (DN15...DN32)

MVN



Actuador rotativo para válvulas VBG (DN15...32)

- Sin retorno por muelle
- Tamaño compacto
- Instalación rápida sin herramientas
- Con cable de 1,5 m
- Fuerza 3 Nm

Actuador giratório para válvulas VBG (DN15...32)

- Sem retorno por mola
- Tamanho compacto
- Instalação rápida sem ferramentas
- Com cabo de 1,5 m
- Força 3 Nm

Referencia		€	Embalaje
Referência		€	Embalagem
MVN613A1500	108 s - 24 Vac - 2 Posiciones - Flotante 3 pt 108 s - 24 Vac - 2 Posições - Flutuante 3 pt	82,40	1
MVN663A1500	108 s - 230 Vac - 2 Posiciones - Flotante 3 pt 108 s - 230 Vac - 2 Posições - Flutuante 3 pt	77,50	1
MVN713A1500	90 s - 24 Vac/dc - Modulante 0(2)...10 V 90 s - 24 Vac/dc - Modulante 0(2)...10 V	102,40	1

Accesorios para VBG2 y VBG3

Acessórios para VBG2 e VBG3

Juego de racores con junta

- Para VBG2 (necesita 2 juegos)
- Para VBG3 (necesita 3 juegos)

Jogo de adaptadores com junta

- Para VBG2 (necessários 2 jogos)
- Para VBG3 (necessários 3 jogos)

Referencia		€	Embalaje
Referência		€	Embalagem
AC-15TF-1	DN15 - Rosca interna R1/2"	6,60	1
AC-20TF	DN20 - Rosca interna R 3/4"	8,40	1
AC-25TF	DN25 - Rosca interna R 1"	15,00	1
AC-32TF	DN32 - Rosca interna R 1 1/4"	24,10	1
AC-40TF	DN40 - Rosca interna R 1 1/2"	34,30	1
AC-50TF	DN50 - Rosca interna R 2"	48,20	1

4.05 - VÁLVULAS ROTATIVAS

4.05 - VÁLVULAS ROTATIVAS

Válvulas de mariposa

Válvulas de mariposa

V5421B

Válvulas de mariposa

- Disco rotativo de acero inoxidable
- PN16
- Para actuadores M60..., M70...

Válvulas de mariposa

- Disco rotativo de aço inoxidável
- PN16 Para actuadores M60..., M70...



Referencia			€	Embalaje
Referência			€	Embalagem
V5421B1009	DN 25	Kvs 26	324,00	1
V5421B1017	DN 32	Kvs 26	324,00	1
V5421B1025	DN 40	Kvs 50	339,00	1
V5421B1033	DN 50	Kvs 116	369,00	1
V5421B1041	DN 65	Kvs 259	416,00	1
V5421B1058	DN 80	Kvs 377	450,00	1
V5421B1066	DN 100	Kvs 763	513,00	1
V5421B1074	DN 125	Kvs 1030	500,00	1
V5421B1082	DN 150	Kvs 1790	694,00	1
V5421B1090	DN 200	Kvs 3460	877,00	1

4.05 - VÁLVULAS ROTATIVAS

4.05 - VÁLVULAS ROTATIVAS

Válvulas de 3 vías

Válvulas de 3 vías

DR...GMLA - DR...GFLA

Válvulas de 3 vías

- Cuerpo de hierro fundido
- Temperatura máxima 130 °C
- PN6
- Para actuadores M6061A, M6061L

Válvulas de 3 vías

- Corpo de ferro fundido
- Temperatura máxima 130 °C
- PN6
- Para actuadores M6061A, M6061L

Referencia				€	Embalaje
Referência				€	Embalagem
DR20GMLA	R = 3/4"	Kvs 6,3	Rosca interna	93,30	1
DR25GMLA	R = 1"	Kvs 10,0	Rosca interna	96,80	1
DR32GMLA	R = 1 1/4"	Kvs 16,0	Rosca interna	114,80	1
DR40GMLA	R = 1 1/2"	Kvs 25,0	Rosca interna	128,60	1



DR40GFLA	DN 40	Kvs 25,0	Bridas-Flanges	208,00	1
DR50GFLA	DN 50	Kvs 40,0	Bridas-Flanges	252,00	1
DR65GFLA	DN 65	Kvs 63,0	Bridas-Flanges	280,00	1
DR80GFLA	DN 80	Kvs 100,0	Bridas-Flanges	420,00	1
DR100GFLA	DN 100	Kvs 160,0	Bridas-Flanges	509,00	1
DR125GFLA	DN 125	Kvs 250,0	Bridas-Flanges	927,00	1
DR150GFLA	DN 150	Kvs 630,0	Bridas-Flanges	1.691,00	1



Válvulas de 4 vías

Válvulas de 4 vías

ZR...MA - ZR...FA

Válvulas de 4 vías

- Cuerpo de hierro fundido
- Temperatura máxima 130 °C
- PN6
- Para actuadores M6061A, M6061L

Válvulas de 4 vías

- Corpo de ferro fundido
- Temperatura máxima 130 °C
- PN6
- Para actuadores M6061A, M6061L

Referencia				€	Embalaje
Referência				€	Embalagem
ZR20MA	R = 3/4"	Kvs 6,3	Rosca interna	99,00	1
ZR25MA	R = 1"	Kvs 10,0	Rosca interna	105,20	1
ZR32MA	R = 1 1/4"	Kvs 16,0	Rosca interna	116,20	1
ZR40MA	R = 1 1/2"	Kvs 25,0	Rosca interna	145,00	1

ZR40FA	DN 40	Kvs 25,0	Bridas-Flanges	232,00	1
ZR50FA	DN 50	Kvs 40,0	Bridas-Flanges	298,00	1
ZR65FA	DN 65	Kvs 63,0	Bridas-Flanges	321,00	1
ZR80FA	DN 80	Kvs 100,0	Bridas-Flanges	453,00	1
ZR100FA	DN100	Kvs 160,0	Bridas-Flanges	756,00	1
ZR125FA	DN 125	Kvs 250,0	Bridas-Flanges	907,00	1
ZR150FA	DN 150	Kvs 400,0	Bridas-Flanges	1.034,00	1
ZR200FA	DN 200	Kvs 630,0	Bridas-Flanges	1.617,00	1



4.06 - ACTUADORES ROTATIVOS

4.06 - ACTUADORES ROTATIVOS

Actuadores eléctricos

Actuadores eléctricos

M6061

Actuadores rotativos eléctricos

- Para válvulas DR, ZR, V5421B
- Control flotante - 3 puntos
- Acción manual

Actuadores rotativos eléctricos

- Para válvulas DR, ZR, V5421B
- Controlo flutuante - 3 pontos
- Acção manual



Referencia		€	Embalaje
Referência		€	Embalagem
M6061A1013	F = 10 Nm - 24V/50Hz - 1,5 min Para válvulas hasta/até 1 1/2"	212,00	1
M6061A1021	F = 20 Nm - 24V/50Hz - 1,6 min Para válvulas hasta/até 2 1/2"	290,00	1
M6061A1047	F = 40 Nm - 24V/50Hz - 3,5 min Para válvulas hasta/até 6"	325,00	1
M6061L1019	F = 10 Nm - 230V/50Hz - 1,5 min Para válvulas hasta/até 1 1/2"	214,00	1
M6061L1027	F = 20 Nm - 230V/50Hz - 1,6 min Para válvulas hasta/até 2 1/2"	266,00	1
M6061L1043	F = 40 Nm - 230V/50Hz - 3,5 min Para válvulas hasta/até 6"	293,00	1



VMS2	Contacto auxiliar doble - SPDT para M6061 Duplo contacto auxiliar - SPDT para M6061	68,10	1
-------------	--	--------------	---

Actuadores eléctricos con control modulante

Actuadores eléctricos com control modulante

M7061

Actuadores rotativos eléctricos

- Para válvulas DR, ZR, V5421
- Control modulante - 0(2)-10V
- 24 Vac
- Acción manual

Actuadores rotativos eléctricos

- Para válvulas DR, ZR, V5421
- Controlo modulante - 0(2)-10V
- 24 Vac
- Acção manual



Referencia		€	Embalaje
Referência		€	Embalagem
M7061E1012	F = 10 Nm - 24V/50Hz - 1,5 min Para válvulas hasta/até 1 1/2"	528,00	1
M7061E1020	F = 20 Nm - 24V/50Hz - 3,0 min Para válvulas hasta/até 2 1/2"	523,00	1

4.07 - VÁLVULAS LINEALES

4.07 - VÁLVULAS LINEARES

Válvulas lineales

Rosca hembra

Válvulas lineares

Rosca fêmea

V5011R

Válvulas lineales de 2 vías

- Rosca hembra
- Para agua caliente/fría
- Cuerpo de latón
- T_{máx} 170 °C - PN16
- Para actuadores ML...

Válvulas lineares de 2 vías

- Rosca fêmea
- Para água quente/fría
- Corpo de latão
- T_{máx} 170 °C - PN16
- Para actuadores ML...

Referencia			€	Embalaje
Referência			€	Embalagem
V5011R1000	DN = 15	Kvs = 0,63	166,00	1
V5011R1018	DN = 15	Kvs = 1	166,00	1
V5011R1026	DN = 15	Kvs = 1,6	166,00	1
V5011R1034	DN = 15	Kvs = 2,5	166,00	1
V5011R1042	DN = 15	Kvs = 4	166,00	1
V5011R1059	DN = 20	Kvs = 6,3	175,00	1
V5011R1067	DN = 25	Kvs = 10	186,00	1
V5011R1075	DN = 32	Kvs = 16	222,00	1
V5011R1083	DN = 40	Kvs = 25	270,00	1
V5011R1091	DN = 50	Kvs = 40	350,00	1



V5013R

Válvulas lineales de 3 vías

- Rosca hembra
- Para agua caliente/fría
- Cuerpo de latón
- T_{máx} 170 °C
- PN16
- Para actuadores ML...

Válvulas lineares de 3 vías

- Rosca fêmea
- Para água quente/fría
- Corpo de latão
- T_{máx} 170 °C
- PN16
- Para actuadores ML...

Referencia			€	Embalaje
Referência			€	Embalagem
V5013R1032	DN = 15	Kvs = 2,5	166,00	1
V5013R1040	DN = 15	Kvs = 4	166,00	1
V5013R1057	DN = 20	Kvs = 6,3	175,00	1
V5013R1065	DN = 25	Kvs = 10	186,00	1
V5013R1073	DN = 32	Kvs = 16	222,00	1
V5013R1081	DN = 40	Kvs = 25	270,00	1
V5013R1099	DN = 50	Kvs = 40	350,00	1



Válvulas lineales

Rosca macho

Válvulas lineares

Rosca macho

V5832B

Válvulas lineales de 2 vías

- Rosca macho
- Para agua caliente/fría
- Para M7410, M6410
- Cuerpo de latón
- T_{máx} 130 °C
- PN16

Válvulas lineares de 2 vías

- Rosca macho
- Para água quente/fría
- Para M7410, M6410
- Corpo de latão
- T_{máx} 130 °C
- PN16

Referencia				€	Embalaje
Referência				€	Embalagem
V5832B2075	DN = 25	1 1/2"	Kvs = 4,0	157,00	1
V5832B2083	DN = 25	1 1/2"	Kvs = 6,3	157,00	1
V5832B2091	DN = 25	1 1/2"	Kvs = 10	157,00	1
V5832B2109	DN = 32	2"	Kvs = 16	208,00	1
V5832B2117	DN = 40	2 1/4"	Kvs = 25	276,00	1



4.07 - VÁLVULAS LINEALES

4.07 - VÁLVULAS LINEARES

Válvulas lineales Válvulas lineares

Rosca macho Rosca macho

V5833A



Válvulas lineales de 3 vías

- Rosca macho
- Para agua caliente/fría
- Para M7410, M6410
- Cuerpo de latón
- Tmáx 130 °C
- PN16

Válvulas lineares de 3 vías

- Rosca macho
- Para água quente/fría
- Para M7410, M6410
- Corpo de latão
- Tmáx 130 °C
- PN16

Referencia				€	Embalaje
Referência				€	Embalagem
V5833A2076	DN = 25	1 1/2"	Kvs = 4,0	145,80	1
V5833A2084	DN = 25	1 1/2"	Kvs = 6,3	145,80	1
V5833A2092	DN = 25	1 1/2"	Kvs = 10	145,80	1
V5833A2100	DN = 32	2"	Kvs = 16	181,00	1
V5833A2118	DN = 40	2 1/4"	Kvs = 25	243,00	1

Accesorios para V5832B y V5833A

Acessórios para V5832B e V5833A

Juego de racores con junta

- Para V5832B (necesita 2 juegos)
- Para V5833A (necesita 3 juegos)

Jogo de adaptadores com junta

- Para V5832B (necessários 2 jogos)
- Para V5833A (necessários 3 jogos)

Referencia				€	Embalaje
Referência				€	Embalagem
AC-25T	DN = 25	-	Rosca macho R 1"	19,10	1
AC-32T	DN = 32	-	Rosca macho R 1 1/4"	35,10	1
AC-40T	DN = 40	-	Rosca macho R 1 1/2"	49,60	1

Válvulas lineales Válvulas lineares

Bridas Flanges

V5328A



Válvulas lineales de 2 vías

- Bridas
- Para agua caliente/fría
- Cuerpo de hierro fundido
- Tmáx 170 °C - PN16
- Para actuadores ML...

Válvulas lineares de 2 vías

- Flanges
- Para água quente/fría
- Corpo de ferro fundido
- Tmáx 170 °C - PN16
- Para actuadores ML...

Referencia				€	Embalaje
Referência				€	Embalagem
V5328A1005	DN = 15	Kvs = 1,0	Carrera/Curso 20 mm	409,00	1
V5328A1013	DN = 15	Kvs = 1,6	Carrera/Curso 20 mm	409,00	1
V5328A1021	DN = 15	Kvs = 2,5	Carrera/Curso 20 mm	401,00	1
V5328A1039	DN = 15	Kvs = 4,0	Carrera/Curso 20 mm	401,00	1
V5328A1047	DN = 20	Kvs = 4,0	Carrera/Curso 20 mm	401,00	1
V5328A1054	DN = 20	Kvs = 6,3	Carrera/Curso 20 mm	401,00	1
V5328A1062	DN = 25	Kvs = 10,0	Carrera/Curso 20 mm	401,00	1
V5328A1070	DN = 32	Kvs = 16,0	Carrera/Curso 20 mm	492,00	1
V5328A1088	DN = 40	Kvs = 25,0	Carrera/Curso 20 mm	602,00	1
V5328A1096	DN = 50	Kvs = 40,0	Carrera/Curso 20 mm	745,00	1
V5328A1104	DN = 65	Kvs = 63,0	Carrera/Curso 20 mm	876,00	1
V5328A1112	DN = 80	Kvs = 100,0	Carrera/Curso 20 mm	1.294,00	1
V5328A1195	DN = 100	Kvs = 160,0	Carrera/Curso 38 mm	2.005,00	1
V5328A1203	DN = 125	Kvs = 250,0	Carrera/Curso 38 mm	2.818,00	1
V5328A1211	DN = 150	Kvs = 360,0	Carrera/Curso 38 mm	2.917,00	1

4.07 - VÁLVULAS LINEALES

4.07 - VÁLVULAS LINEARES

Válvulas lineales

Bridas

Válvulas lineares

Flanges

V5329A

Válvulas lineales de 3 vías

- Bridas
- Para agua caliente/fría
- Cuerpo de hierro fundido
- Tmáx 170 °C - PN16
- Para actuadores ML...

Válvulas lineares de 3 vías

- Flanges
- Para água quente/fría
- Corpo de ferro fundido
- Tmáx 170 °C - PN16
- Para actuadores ML...

Referencia				€	Embalaje
Referência				€	Embalagem
V5329A1004	DN = 15	Kvs = 2,5	Carrera/Curso 20 mm	489,00	1
V5329A1012	DN = 15	Kvs = 4,0	Carrera/Curso 20 mm	489,00	1
V5329A1020	DN = 20	Kvs = 6,3	Carrera/Curso 20 mm	489,00	1
V5329A1038	DN = 25	Kvs = 10,0	Carrera/Curso 20 mm	489,00	1
V5329A1046	DN = 32	Kvs = 16,0	Carrera/Curso 20 mm	590,00	1
V5329A1053	DN = 40	Kvs = 25,0	Carrera/Curso 20 mm	748,00	1
V5329A1061	DN = 50	Kvs = 40,0	Carrera/Curso 20 mm	899,00	1
V5329A1079	DN = 65	Kvs = 63,0	Carrera/Curso 20 mm	1.125,00	1
V5329A1087	DN = 80	Kvs = 100,0	Carrera/Curso 20 mm	1.557,00	1



Válvulas lineales mezcladora

Bridas

Válvulas lineares misturadora

Flanges

V5050A

Válvulas lineales de 3 vías

- Bridas
- Para agua caliente/fría
- Cuerpo de hierro fundido
- Tmáx 220 °C - PN16
- Para actuadores ML...

Válvulas lineares de 3 vías

- Flanges
- Para água quente/fría
- Corpo de ferro fundido
- Tmáx 220 °C - PN16
- Para actuadores ML...

Referencia				€	Embalaje
Referência				€	Embalagem
V5050A1090	DN = 100	Kvs = 160	Carrera/Curso 38 mm	2.789,00	1
V5050A1108	DN = 125	Kvs = 250	Carrera/Curso 38 mm	4.208,00	1
V5050A1116	DN = 150	Kvs = 360	Carrera/Curso 38 mm	4.690,00	1



Válvulas lineales diversora

Bridas

Válvulas lineares diversora

Flanges

V5050B

Válvulas lineales de 3 vías

- Bridas
- Para agua caliente/fría
- Cuerpo de hierro fundido
- Tmáx 220 °C - PN16
- Para actuadores ML...

Válvulas lineares de 3 vías

- Flanges
- Para água quente/fría
- Corpo de ferro fundido
- Tmáx 220 °C - PN16
- Para actuadores ML...

Referencia				€	Embalaje
Referência				€	Embalagem
V5050B1064	DN = 100	Kvs = 160	Carrera/Curso 38 mm	2.920,00	1
V5050B1072	DN = 125	Kvs = 250	Carrera/Curso 38 mm	3.996,00	1
V5050B1080	DN = 150	Kvs = 360	Carrera/Curso 38 mm	4.922,00	1

4.08 - ACTUADORES LINEALES

4.08 - ACTUADORES LINEARES

Actuadores lineales flotantes	600 N
Actuadores lineares com flutuador	600 N

ML6420A



Actuador lineal control flotante

- Carrera 20 mm
- Con accionamiento manual
- 3 pt

Actuador linear com flutuador

- Curso 20 mm
- Com accionamento manual
- 3pt

Referencia			€	Embalaje
Referência			€	Embalagem
Modelos a 230V/50Hz				
ML6420A3015	F = 600 N - T = 60 s -	Mando manual/Comando manual	501,00	1
ML6420A3031	F = 600 N - T = 30 s -	Mando manual/Comando manual	519,00	1
Modelos a 24V/50Hz				
ML6420A3007	F = 600 N - T = 60 s -	Mando manual/Comando manual	501,00	1
ML6420A3023	F = 600 N - T = 30 s -	Mando manual/Comando manual	519,00	1
ML6420A3072	F = 600 N - T = 60 s -	Mando manual/Comando manual	325,00	1

ML6425A



Actuador lineal control flotante

- Carrera 20 mm
- Con retorno por muelle
- 3 pt

Actuador linear com flutuador

- Curso 20 mm
- Com retorno por muelle
- 3 pt

Referencia			€	Embalaje
Referência			€	Embalagem
Modelos a 24V/50Hz				
ML6425A3006	F = 600 N - T = 108 s -	Válvula cerrada/Válvula fechada	827,00	1
ML6425B3005	F = 600 N - T = 108 s -	Válvula abierta/Válvula aberta	827,00	1
Modelos a 230V/50Hz				
ML6425A3014	F = 600 N - T = 108 s -	Válvula cerrada/Válvula fechada	827,00	1
ML6425B3021	F = 600 N - T = 108 s -	Válvula abierta/Válvula aberta	827,00	1

Accesorios

Acessórios

- Para ML6420 - ML6425

- Para ML6420 - ML6425

Referencia			€	Embalaje
Referência			€	Embalagem
43191680-005	Doble contacto final de carrera SPDT, ajustable (250 V~, 10 A)	Interruptor duplo final SPDT, ajustável (250 V~, 10 A)	135,70	1
43191679-011	Potenciómetro de realimentación con rango de trabajo 10 kohm	Potenciômetro de realimentação com gama de funcionamento de 10 kohm	154,00	1
43191679-012	Potenciómetro de realimentación con rango de trabajo 220 kohm	Potenciômetro de realimentação com gama de funcionamento de 220 kohm	112,70	1

4.08 - ACTUADORES LINEALES

4.08 - ACTUADORES LINEARES

Actuadores lineales flotantes	1800 N
Actuadores lineares com flutuador	1800 N

ML6421...

Actuador lineal control flotante

- Con accionamiento manual
- 3 pt

Actuador lineal com flutuador

- Com accionamiento manual
- 3 pt

Referencia		€	Embalaje
Referência		€	Embalagem
	Carrera 20 mm / Curso 20 mm		
ML6421A3005	F = 1800 N - T = 114 s -24V/50Hz	764,00	1
ML6421A3013	F = 1800 N - T = 114 s -230V/50Hz	859,00	1
	Carrera 38 mm / Curso 38 mm		
ML6421B3004	F = 1800 N - T = 210 s -24V/50Hz	803,00	1
ML6421B3012	F = 1800 N - T = 210 s -230V/50Hz	862,00	1



Accesorios

Acessórios

- Para ML6421
- Para ML6421

Referencia		€	Embalaje
Referência		€	Embalagem
43191680-002	Doble contacto final de carrera SPDT, ajustable (250 V~, 10 A) <i>Interruptor duplo final SPDT, ajustável (250 V~, 10 A)</i>	179,00	1
	Para modelos de 20 mm		
43191679-001	Potenciometro de realimentación con rango de trabajo 220/135 ohm <i>Potenciómetro de realimentação com gama de função de 220/135 ohm</i>	112,70	1
43191679-007	Potenciometro de realimentación con rango de trabajo 10 kohm <i>Potenciómetro de realimentação com gama de função de 10 kohm</i>	103,70	1
	Para modelos de 38 mm		
43191679-002	Potenciometro de realimentación con rango de trabajo 220/135 ohm <i>Potenciómetro de realimentação com gama de função de 220/135 ohm</i>	121,30	1
43191679-008	Potenciometro de realimentación con rango de trabajo 10 kohm <i>Potenciómetro de realimentação com gama de função de 10 kohm</i>	161,00	1

4.08 - ACTUADORES LINEALES

4.08 - ACTUADORES LINEARES

Actuadores lineales modulantes	600 N
Actuadores lineares modulantes	600 N

ML7420A

Actuadores lineales modulante

- Carrera 20 mm
- 24V/50Hz
- Señal 0/2...10V

Actuadores lineares modulante

- Curso 20 mm
- 24V/50Hz
- Sinal 0/2...10V

Referencia		€	Embalaje
Referência		€	Embalagem
ML7420A6009	F = 600 N - T = 60 s - 0/2...10V	658,00	1
ML7420A6025	F = 600 N - T = 60 s - 2...10V - Sin señal posición/Sem sinal de posição	403,00	1
ML7420A6017	F = 600 N - T = 30 s - 0/2...10V	713,00	1

ML7425...

Actuadores lineales modulante

- Carrera 20 mm
- Retorno por muelle
- 24V/50Hz
- Señal 0/2...10V

Actuadores lineares modulante

- Curso 20 mm
- Retorno por muelle
- 24V/50Hz
- Sinal 0/2...10V

Referencia		€	Embalaje
Referência		€	Embalagem
ML7425A6008	F = 600 N - T = 108 s - Sin tensión se extiende F = 600 N - T = 108 s - Sem tensão se estende	997,00	1
ML7425B6007	F = 600 N - T = 108 s - Sin tensión se retrae F = 600 N - T = 108 s - Sem tensão se aposenta	998,00	1

Accesorios

Acessórios

- Para ML7420-ML7425

- Para ML7420-ML7425

Referencia		€	Embalaje
Referência		€	Embalagem
43191680-205	Contacto auxiliar (250 V~, 10 A) Contacto auxiliar (250 V~, 10 A)	154,00	1

Actuadores lineales modulantes	1800 N
Actuadores lineares modulantes	1800 N

ML7421...

Actuadores lineales modulante

- 24 Vac / 12 VA
- Señal 0/2...10V

Actuadores lineares modulante

- 24 Vac / 12 VA
- Sinal 0/2...10V

Referencia		€	Embalaje
Referência		€	Embalagem
ML7421A3004	F = 1800 N - T = 114 s - Carrera / Curso 20 mm	946,00	1
ML7421B3003	F = 1800 N - T = 210 s - Carrera / Curso 38 mm	991,00	1

Accesorios

Acessórios

- Para ML7421

- Para ML7421

Referencia		€	Embalaje
Referência		€	Embalagem
43191680-002	Doble contacto final de carrera SPDT, ajustable (250 V~, 10 A) Interruptor duplo final SPDT, ajustável (250 V~, 10 A)	179,00	1



4.09 - TABLA DE SELECCIÓN ACTUADORES VÁLVULAS DE CONTROL**4.09 - TABELA DE SELEÇÃO ACTUADORES VÁLVULAS DE CONTROLO**

Válvula	24V - flotante (3 puntos)	230V - flotante (3 puntos)	0/2 - 10V
VBG2-15-0.25	MVN613A1500	MVN663A1500	MVN713A1500
VBG2-15-0.4	MVN613A1500	MVN663A1500	MVN713A1500
VBG2-15-0.63	MVN613A1500	MVN663A1500	MVN713A1500
VBG2-15-1	MVN613A1500	MVN663A1500	MVN713A1500
VBG2-15-1.6	MVN613A1500	MVN663A1500	MVN713A1500
VBG2-15-2.5	MVN613A1500	MVN663A1500	MVN713A1500
VBG2-15-4	MVN613A1500	MVN663A1500	MVN713A1500
VBG2-15-6.3	MVN613A1500	MVN663A1500	MVN713A1500
VBG2-20-4	MVN613A1500	MVN663A1500	MVN713A1500
VBG2-20-6.3	MVN613A1500	MVN663A1500	MVN713A1500
VBG2-20-8.6	MVN613A1500	MVN663A1500	MVN713A1500
VBG2-25-10	MVN613A1500	MVN663A1500	MVN713A1500
VBG2-25-16	MVN613A1500	MVN663A1500	MVN713A1500
VBG2-25-25	MVN613A1500	MVN663A1500	MVN713A1500
VBG2-25-6.3	MVN613A1500	MVN663A1500	MVN713A1500
VBG2-32-16	MVN613A1500	MVN663A1500	MVN713A1500
VBG2-32-25	MVN613A1500	MVN663A1500	MVN713A1500
VBG2-40-25	M6061A1013	M6061L1019	M7061E1012
VBG2-40-40	M6061A1013	M6061L1019	M7061E1012
VBG2-50-40	M6061A1013	M6061L1019	M7061E1012
VBG2-50-63	M6061A1013	M6061L1019	M7061E1012
VBG3-15-0.63	MVN613A1500	MVN663A1500	MVN713A1500
VBG3-15-1	MVN613A1500	MVN663A1500	MVN713A1500
VBG3-15-1.6	MVN613A1500	MVN663A1500	MVN713A1500
VBG3-15-2.5	MVN613A1500	MVN663A1500	MVN713A1500
VBG3-15-4	MVN613A1500	MVN663A1500	MVN713A1500
VBG3-15-6.3	MVN613A1500	MVN663A1500	MVN713A1500
VBG3-20-4	MVN613A1500	MVN663A1500	MVN713A1500
VBG3-20-6.3	MVN613A1500	MVN663A1500	MVN713A1500
VBG3-20-8.6	MVN613A1500	MVN663A1500	MVN713A1500
VBG3-25-10	MVN613A1500	MVN663A1500	MVN713A1500
VBG3-25-16	MVN613A1500	MVN663A1500	MVN713A1500
VBG3-25-6.3	MVN613A1500	MVN663A1500	MVN713A1500
VBG3-32-16	MVN613A1500	MVN663A1500	MVN713A1500
VBG3-32-25	MVN613A1500	MVN663A1500	MVN713A1500
VBG3-40-25	M6061A1013	M6061L1019	M7061E1012
VBG3-40-40	M6061A1013	M6061L1019	M7061E1012
VBG3-50-40	M6061A1013	M6061L1019	M7061E1012
VBG3-50-63	M6061A1013	M6061L1019	M7061E1012
V5421B1009	M6061A1021	M6061L1027	M7061E1020
V5421B1017	M6061A1021	M6061L1027	M7061E1020
V5421B1025	M6061A1021	M6061L1027	M7061E1020
V5421B1033	M6061A1021	M6061L1027	M7061E1020
V5421B1041	M6061A1021	M6061L1027	M7061E1020
V5421B1058	M6061A1047	M6061L1043	
V5421B1066	M6061A1047	M6061L1043	
V5421B1074	M6061A1047	M6061L1043	
V5421B1082	M6061A1047	M6061L1043	
DR20GMLA	M6061A1021	M6061L1027	M7061E1020
DR25GMLA	M6061A1021	M6061L1027	M7061E1020

Válvula	24V - flotante (3 puntos)	230V - flotante (3 puntos)	0/2 - 10V
DR32GMLA	M6061A1021	M6061L1027	M7061E1020
DR40GMLA	M6061A1021	M6061L1027	M7061E1020
DR40GFLA	M6061A1021	M6061L1027	M7061E1020
DR50GFLA	M6061A1021	M6061L1027	M7061E1020
DR65GFLA	M6061A1021	M6061L1027	M7061E1020
DR80GFLA	M6061A1047	M6061L1043	
DR100GFLA	M6061A1047	M6061L1043	
DR125GFLA	M6061A1047	M6061L1043	
DR150GFLA	M6061A1047	M6061L1043	
ZR20MA	M6061A1021	M6061L1027	M7061E1020
ZR25MA	M6061A1021	M6061L1027	M7061E1020
ZR32MA	M6061A1021	M6061L1027	M7061E1020
ZR40MA	M6061A1021	M6061L1027	M7061E1020
ZR40FA	M6061A1021	M6061L1027	M7061E1020
ZR50FA	M6061A1021	M6061L1027	M7061E1020
ZR65FA	M6061A1021	M6061L1027	M7061E1020
ZR80FA	M6061A1047	M6061L1043	
ZR125FA	M6061A1047	M6061L1043	
ZR150FA	M6061A1047	M6061L1043	
ZR200FA	M6061A1047	M6061L1043	
V5011R1000	ML6420A3007	ML6420A3015	ML7420A6009
V5011R1018	ML6420A3007	ML6420A3015	ML7420A6009
V5011R1026	ML6420A3007	ML6420A3015	ML7420A6009
V5011R1034	ML6420A3007	ML6420A3015	ML7420A6009
V5011R1042	ML6420A3007	ML6420A3015	ML7420A6009
V5011R1059	ML6420A3007	ML6420A3015	ML7420A6009
V5011R1067	ML6420A3007	ML6420A3015	ML7420A6009
V5011R1075	ML6420A3007	ML6420A3015	ML7420A6009
V5011R1083	ML6420A3007	ML6420A3015	ML7420A6009
V5011R1091	ML6420A3007	ML6420A3015	ML7420A6009
V5013R1032	ML6420A3007	ML6420A3015	ML7420A6009
V5013R1040	ML6420A3007	ML6420A3015	ML7420A6009
V5013R1057	ML6420A3007	ML6420A3015	ML7420A6009
V5013R1065	ML6420A3007	ML6420A3015	ML7420A6009
V5013R1073	ML6420A3007	ML6420A3015	ML7420A6009
V5013R1081	ML6420A3007	ML6420A3015	ML7420A6009
V5013R1099	ML6420A3007	ML6420A3015	ML7420A6009
V5832B2075	M6410C2031	M6410L2031	M7410E1028
V5832B2083	M6410C2031	M6410L2031	M7410E1028
V5832B2091	M6410C2031	M6410L2031	M7410E1028
V5832B2109	M6410C2031	M6410L2031	M7410E1028
V5832B2117	M6410C2031	M6410L2031	M7410E1028
V5833A2076	M6410C2031	M6410L2031	M7410E1028
V5833A2084	M6410C2031	M6410L2031	M7410E1028
V5833A2092	M6410C2031	M6410L2031	M7410E1028
V5833A2100	M6410C2031	M6410L2031	M7410E1028
V5833A2118	M6410C2031	M6410L2031	M7410E1028
V5328A1005	ML6420A3007	ML6420A3015	ML7420A6009
V5328A1013	ML6420A3007	ML6420A3015	ML7420A6009
V5328A1021	ML6420A3007	ML6420A3015	ML7420A6009

4.09 - TABLA DE SELECCIÓN ACTUADORES VÁLVULAS DE CONTROL**4.09 - TABELA DE SELEÇÃO ACTUADORES VÁLVULAS DE CONTROLO**

Válvula	24V - flotante (3 puntos)	230V - flotante (3 puntos)	0/2 - 10V
V5328A1039	ML6420A3007	ML6420A3015	ML7420A6009
V5328A1047	ML6420A3007	ML6420A3015	ML7420A6009
V5328A1054	ML6420A3007	ML6420A3015	ML7420A6009
V5328A1062	ML6420A3007	ML6420A3015	ML7420A6009
V5328A1070	ML6420A3007	ML6420A3015	ML7420A6009
V5328A1088	ML6420A3007	ML6420A3015	ML7420A6009
V5328A1096	ML6420A3007	ML6420A3015	ML7420A6009
V5328A1104	ML6420A3007	ML6420A3015	ML7420A6009
V5328A1112	ML6420A3007	ML6420A3015	ML7420A6009
V5328A1195	ML6421B3004	ML6421B3012	ML7421B3003
V5328A1203	ML6421B3004	ML6421B3012	ML7421B3003
V5328A1211	ML6421B3004	ML6421B3012	ML7421B3003
V5329A1004	ML6420A3007	ML6420A3015	ML7420A6009
V5329A1012	ML6420A3007	ML6420A3015	ML7420A6009
V5329A1020	ML6420A3007	ML6420A3015	ML7420A6009
V5329A1038	ML6420A3007	ML6420A3015	ML7420A6009
V5329A1046	ML6420A3007	ML6420A3015	ML7420A6009
V5329A1053	ML6420A3007	ML6420A3015	ML7420A6009
V5329A1061	ML6420A3007	ML6420A3015	ML7420A6009
V5329A1079	ML6420A3007	ML6420A3015	ML7420A6009
V5329A1087	ML6420A3007	ML6420A3015	ML7420A6009
V5050A1090	ML6421B3004	ML6421B3012	ML7421B3003
V5050A1108	ML6421B3004	ML6421B3012	ML7421B3003
V5050A1116	ML6421B3004	ML6421B3012	ML7421B3003
V5050B1064	ML6421B3004	ML6421B3012	ML7421B3003
V5050B1072	ML6421B3004	ML6421B3012	ML7421B3003
V5050B1080	ML6421B3004	ML6421B3012	ML7421B3003

5.01 - Cuerpos de válvula y detentores - at concept	102	5.04 - Racores de compresión - Línea Design	109
<i>5.01 - Corpos de válvula e detentores - at concept</i>	<i>102</i>	<i>5.04 - Racores de compressão - Linha Design</i>	<i>109</i>
Cuerpos de válvula termostatzables - Rosca macho	102	Racores para válvula termostatzable Línea Diseño	109
<i>Corpos de válvula termostatzado - Rosca macho</i>	<i>102</i>	<i>Uniões para válvula com termóstato Linha Concepção</i>	<i>109</i>
Detentores - Rosca macho	102	5.05 - Cabezas termostáticos	110
<i>Detentores - Rosca macho</i>	<i>102</i>	<i>5.05 - Cabeças Termostáticos</i>	<i>110</i>
Racores de compresión - Para válvulas rosca macho	102	Para aplicaciones residenciales	110-111
<i>Racores de compressão - Para válvulas rosca macho</i>	<i>102</i>	<i>Para aplicações residenciais</i>	<i>110-111</i>
Cuerpos de válvula termostatzables - Rosca hembra	103	Controlador electrónico	112
<i>Corpos de válvula termostatzado - Rosca fêmea</i>	<i>103</i>	<i>Controlador electrónico</i>	<i>112</i>
Detentores Rosca hembra	103	Accesorios para HR90WE	112
<i>Detentores Rosca fêmea</i>	<i>103</i>	<i>Acessórios para HR90WE</i>	<i>112</i>
Cuerpos de válvula termostatzables - Rosca hembra	104	Con sonda de inmersión o de contacto - Capilar de 2 metros de longitud	113
<i>Corpos de válvula termostatzado - Rosca fêmea</i>	<i>104</i>	<i>Com sonda de imersão ou de contacto - Capilar de 2 metros de comprimento</i>	<i>113</i>
Detentores Rosca hembra	104	5.06 - Válvulas para agua caliente sanitaria y calefacción	113
<i>Detentores Rosca fêmea</i>	<i>104</i>	<i>5.06 - Válvulas para água quente sanitária e aquecimento</i>	<i>113</i>
Racores de compresión - Para válvulas rosca hembra	105	Válvulas de 3 vías	113
<i>Racores de compressão - Para válvulas rosca fêmea</i>	<i>105</i>	<i>Válvulas de 3 vias</i>	<i>113</i>
Accesorios para válvulas termostáticas	105		
<i>Acessórios para válvulas termostáticas</i>	<i>105</i>		
5.02 - Cuerpos de válvula termostatzable independiente de la presión	106		
<i>5.02 - Corpos de válvula termostatzado independente da pressão</i>	<i>106</i>		
Cuerpos de válvula termostatzables - Rosca hembra	106		
<i>Corpos de válvula termostatzado - Rosca fêmea</i>	<i>106</i>		
Accesorios para válvulas V2100PI	106		
<i>Acessórios para válvulas V2100PI</i>	<i>106</i>		
5.03 - Cuerpos de válvula y detentores - Línea Design	107		
<i>5.03 - Corpos de válvula e detentores - Linha Design</i>	<i>107</i>		
Cuerpos de válvula termostatzables - Para tubo de cobre - Pex - Multicapa	107		
<i>Corpos de válvula termostatzado - Para tubo de cobre - Pex - Multicapa</i>	<i>107</i>		
Detentores - Línea Design - Para tubo de cobre - Pex - Multicapa	108		
<i>Detentores - Linha Design - Para tubo de cobre - Pex - Multicapa</i>	<i>108</i>		

VÁLVULAS TERMOSTÁTICAS

5

VÁLVULAS TERMOSTÁTICAS

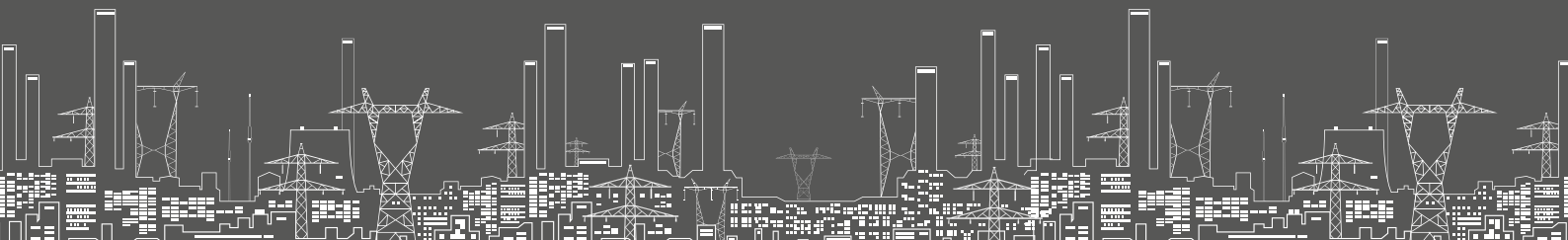

Cuerpos de válvula termostatizables	Rosca macho
Corpos de válvula termostatizado	Rosca macho

MARTE

Cuerpos de válvula de latón niquelado

- Rosca macho
- Temperatura máx 120 °C
- Presión máxima 10 bar
- Conexión a radiador mediante junta tórica

Corpos de válvula de latão niquelado

- Rosca macho
- Temperatura máx 120 °C
- Pressão máxima 10 bar
- Ligação a radiador com junta tórica

Referencia		€	Embalaje
Referência		€	Embalagem
V300EBB10	Paso escuadra – R 3/8" – Kvs 1,62 <i>Modelo esquadria – R 3/8" – Kvs 1,62</i>	10,70	1
V300EBB15	Paso escuadra – R 1/2" – Kvs 1,62 <i>Modelo esquadria – R 1/2" – Kvs 1,62</i>	11,40	1
V300DBB10	Paso recto – R 3/8" – Kvs 1,47 <i>Via direita – R 3/8" – Kvs 1,47</i>	10,70	1
V300DBB15	Paso recto – R 1/2" – Kvs 1,47 <i>Via direita – R 1/2" – Kvs 1,47</i>	11,40	1
V305ESLGB10	Paso escuadra – R 3/8" (Kv ajustable) – Kvs 1,7 <i>Modelo esquadria - R 3/8" (Kv regulável) - Kvs 1,7</i>	12,50	1
V305ESLGB15	Paso escuadra - R 3/8" (Kv ajustable) - Kvs 1,85 <i>Modelo esquadria - R 3/8" (Kv regulável) - Kvs 1,85</i>	13,10	1
V305DSLGB10	Paso recto - R 3/8" (Kv ajustable) - Kvs 1,7 <i>Via direita - R 3/8" (Kv regulável) - Kvs 1,7</i>	12,50	1
V305DSLGB15	Paso recto - R 3/8" (Kv ajustable) - Kvs 1,85 <i>Via direita - R 3/8" (Kv regulável) - Kvs 1,85</i>	13,10	1

Detentores	Rosca macho
Detentores	Rosca macho

MARTE
Detentores de latón niquelado

- Rosca macho
- Temperatura máx 120 °C
- Presión máxima 10 bar
- Conexión a radiador mediante junta tórica

Detentores de latão niquelado

- Rosca macho
- Temperatura máx 120 °C
- Pressão máxima 10 bar
- Conexão a radiador mediante junta tórica



Referencia		€	Embalaje
Referência		€	Embalagem
V330E010	Paso escuadra – R 3/8" <i>Modelo esquadria – R 3/8"</i>	7,10	1
V330E015	Paso escuadra – R 1/2" <i>Modelo esquadria – R 1/2"</i>	7,50	1
V330D010	Paso recto – R 3/8" <i>Via direita – R 3/8"</i>	7,10	1
V330D015	Paso recto – R 1/2" <i>Via direita – R 1/2"</i>	7,50	1

Racores de compresión	Para válvulas rosca macho
Racores de compressão	Para válvulas rosca macho

PARA VÁLVULAS / DETENTORES MARTE

Referencia		€	Embalaje
Referência		€	Embalagem
FEM22CS12	Para cobre 10/12 mm	1,90	1
FEM22CS15	Para cobre 13/15 mm	1,90	1
FEM22PM14X2	Para multicapa/PE-X 14 x 2	2,80	1
FEM22PM16X2	Para multicapa/PE-X 16 x 2	2,80	1
FEM22PM16X2.25	Para multicapa/PE-X 16 x 2,25	2,80	1

Cuerpos de válvula termostaticables	Rosca hembra
Corpos de válvula termostaticado	Rosca fêmea

VENUS

Cuerpos de válvula de latón niquelado

- Rosca hembra
- Temperatura máx 120 °C
- Presión máxima 10 bar
- Conexión a radiador mediante junta tórica

Corpos de válvula de latão niquelado

- Rosca fêmea
- Temperatura máx 120 °C
- Pressão máxima 10 bar
- Ligação a radiador com junta tórica

Referencia		€	Embalaje
Referência		€	Embalagem
V310EBB10	Paso escuadra – R 3/8" – Kvs 1,62 <i>Modelo esquadria – R 3/8" – Kvs 1,62</i>	10,70	1
V310EBB15	Paso escuadra – R 1/2" – Kvs 1,62 <i>Modelo esquadria – R 1/2" – Kvs 1,62</i>	11,40	1
V310DBB10	Paso recto – R 3/8" – Kvs 1,47 <i>Via direita – R 3/8" – Kvs 1,47</i>	10,70	1
V310DBB15	Paso recto – R 1/2" – Kvs 1,47 <i>Via direita – R 1/2" – Kvs 1,47</i>	11,40	1
V310RBB15	Ángulo inverso – R 1/2" – Kvs 1,47 <i>Ângulo inverso – R 1/2" – Kvs 1,47</i>	16,70	1

V320ESLGB10	Paso escuadra – R 3/8" (Kv ajustable) – Kvs 1,7 <i>Modelo esquadria – R 3/8" (Kv regulável) – Kvs 1,7</i>	10,90	1
V320ESLGB15	Paso escuadra – R 1/2" (Kv ajustable) – Kvs 1,85 <i>Modelo esquadria – R 1/2" (Kv regulável) – Kvs 1,85</i>	12,20	1
V320DSLGB10	Paso recto – R 3/8" (Kv ajustable) – Kvs 1,7 <i>Via direita – R 3/8" (Kv regulável) – Kvs 1,7</i>	10,90	1
V320DSLGB15	Paso recto – R 1/2" (Kv ajustable) – Kvs 1,85 <i>Via direita – R 1/2" (Kv regulável) – Kvs 1,85</i>	12,20	1
V320RSLGB15	Ángulo inverso – R 1/2" (Kv ajustable) – Kvs 1,85 <i>Ângulo inverso – R 1/2" (Kv regulável) – Kvs 1,85</i>	16,70	1

Detenores	Rosca hembra
Detenores	Rosca fêmea

VENUS

Detenores de latón niquelado

- Rosca hembra
- Temperatura máx 120 °C
- Presión máxima 10 bar
- Conexión a radiador mediante junta tórica

Detenores de latão niquelado

- Rosca fêmea
- Temperatura máx 120 °C
- Pressão máxima 10 bar
- Conexão a radiador mediante junta tórica

Referencia		€	Embalaje
Referência		€	Embalagem
V340E010	Paso escuadra – R 3/8" <i>Modelo esquadria – R 3/8"</i>	7,10	1
V340E015	Paso escuadra – R 1/2" <i>Modelo esquadria – R 1/2"</i>	7,50	1
V340D010	Paso recto – R 3/8" <i>Via direita – R 3/8"</i>	7,10	1
V340D015	Paso recto – R 1/2" <i>Via direita – R 1/2"</i>	7,50	1



Cuerpos de válvula termostatizables

Rosca hembra

Corpos de válvula termostatizado

Rosca fêmea

V2000

Cuerpos de válvula de bronce niquelado

- Rosca hembra
- Temperatura máxima 130 °C
- Presión máxima 10 bar

Corpos de válvula de bronze niquelado

- Rosca fêmea
- Temperatura máxima 130 °C
- Pressão máxima 10 bar



Referencia		€	Embalaje
Referência		€	Embalagem
V2000DUB20	R = 3/4" - Paso recto - Kvs 1,85 R = 3/4" - Via direita - Kvs 1,85	22,70	1
V2000DUB25	R = 1" - Paso recto - Kvs 2,20 R = 1" - Via direita - Kvs 2,20	59,60	1
V2000EUB20	R = 3/4" - Paso escuadra - Kvs 1,95 R = 3/4" - Modelo esquadria - Kvs 1,95	22,70	1
V2000EUB25	R = 1" - Paso escuadra - Kvs 2,50 R = 1" - Modelo esquadria - Kvs 2,50	59,60	1
V2000DBB10	R = 3/8" - Paso recto - Kvs 0,62 R = 3/8" - Via direita - Kvs 0,62	11,40	1
V2000DBB15	R = 1/2" - Paso recto - Kvs 0,62 R = 3/8" - Via direita - Kvs 0,62	12,10	1
V2000EBB10	R = 3/8" - Paso escuadra - Kvs 0,62 R = 3/8" - Modelo esquadria - Kvs 0,62	10,90	1
V2000EBB15	R = 1/2" - Paso escuadra - Kvs 0,62 R = 1/2" - Modelo esquadria - Kvs 0,62	11,60	1
V2000ABB10	R = 3/8" - Escuadra inversa - Kvs 0,62 R = 3/8" - Escuadria inversa - Kvs 0,62	15,20	1
V2000ABB15	R = 1/2" - Escuadra inversa - Kvs 0,62 R = 1/2" - Escuadria inversa - Kvs 0,62	16,70	1
V2000DVS10	R = 3/8" - Paso recto (Kv ajustable) - Kvs 0,75 R = 3/8" - Via direita (Kv regulável) - Kvs 0,75	11,50	1
V2000DVS15	R = 1/2" - Paso recto (Kv ajustable) - Kvs 0,75 R = 1/2" - Via direita (Kv regulável) - Kvs 0,75	12,10	1
V2000EVS10	R = 3/8" - Paso escuadra (Kv ajustable) - Kvs 0,75 R = 3/8" - Modelo esquadria (Kv regulável) - Kvs 0,75	11,20	1
V2000EVS15	R = 1/2" - Paso escuadra (Kv ajustable) - Kvs 0,75 R = 1/2" - Modelo esquadria (Kv regulável) - Kvs 0,75	11,50	1
V2000LVS10	R = 3/8" - En ángulo, izquierda (Kv ajustable) - Kvs 0,75 R = 3/8" - En ángulo, esquadria (Kv regulável) - Kvs 0,75	21,30	1
V2000LVS15	R = 1/2" - En ángulo, izquierda (Kv ajustable) - Kvs 0,75 R = 1/2" - En ángulo, esquadria (Kv regulável) - Kvs 0,75	21,30	1
V2000RVS10	R = 3/8" - En ángulo, derecha (Kv ajustable) - Kvs 0,75 R = 3/8" - En ángulo, derecha (Kv regulável) - Kvs 0,75	21,30	1
V2000RVS15	R = 1/2" - En ángulo, derecha (Kv ajustable) - Kvs 0,75 R = 1/2" - En ángulo, derecha (Kv regulável) - Kvs 0,75	21,30	1

Detenores

Rosca hembra

Detenores

Rosca fêmea

V2420

Detenores de latón

- Temperatura máx 130 °C
- Presión máxima 10 bar

Detenores de latão

- Temperatura máx 130 °C
- Pressão máxima 10 bar



Referencia		€	Embalaje
Referência		€	Embalagem
V2420D0010	Paso recto - R = 3/8" Via direita - R = 3/8"	9,40	1
V2420D0015	Paso recto - R = 1/2" Via direita - R = 1/2"	10,20	1
V2420D0020	Paso recto - R = 3/4" Via direita - R = 3/4"	15,30	1
V2420E0010	Paso escuadra - R = 3/8" Modelo esquadria - R = 3/8"	9,40	1
V2420E0015	Paso escuadra - R = 1/2" Modelo esquadria - R = 1/2"	10,20	1
V2420E0020	Paso escuadra - R = 3/4" Modelo esquadria - R = 3/4"	13,70	1

5.01 - CUERPOS DE VÁLVULA Y DETENORES AT CONCEPT

Honeywell Home

VÁLVULAS TERMOSTÁTICAS
VÁLVULAS TERMOSTÁTICAS

5.01 - CORPOS DE VÁLVULA E DETENORES

AT CONCEPT

Racores de compresión

Para válvulas rosca hembra

Racores de compressão

Para válvulas rosca fêmea

PARA VÁLVULAS/ DETENORES ROSCA HEMBRA

Referencia		€	Embalaje
Referência		€	Embalagem
FIG3/8CS10	R = 3/8" - DN 10 mm - Para cobre	4,25	1
FIG3/8CS12	R = 3/8" - DN 12 mm - Para cobre	4,25	1
FIG1/2CS10	R = 1/2" - DN 10 mm - Para cobre	1,50	1
FIG1/2CS12	R = 1/2" - DN 12 mm - Para cobre	1,50	1
FIG1/2CS14	R = 1/2" - DN 14 mm - Para cobre	1,50	1
FIG1/2CS15	R = 1/2" - DN 15 mm - Para cobre	1,50	1
FIG1/2CS16	R = 1/2" - DN 16 mm - Para cobre	1,50	1
FIG3/4CS18	R = 3/4" - DN 18 mm - Para cobre	2,80	1
FIG3/4CS22	R = 3/4" - DN 22 mm - Para cobre	2,80	1

Para tubos de acero y cobre con menos de 1 mm de espesor,
es recomendable usar las siguientes referencias con casquillo de refuerzo:

Para tubos de aço e cobre com menos de 1 mm de espessura,
recomendavel o uso das seguintes referências com casquillo de reforço:

Referencia		€	Embalaje
Referência		€	Embalagem
FIG3/8CSS12	R = 3/8" - DN 12 mm - Para cobre	4,25	1
FIG1/2CSS12	R = 1/2" - DN 12 mm - Para cobre	3,99	1
FIG1/2CSS14	R = 1/2" - DN 14 mm - Para cobre	3,99	1
FIG1/2CSS15	R = 1/2" - DN 15 mm - Para cobre	3,99	1
FIG1/2CSS16	R = 1/2" - DN 16 mm - Para cobre	3,99	1
FIG1/2CSS18	R = 1/2" - DN 18 mm - Para cobre	3,99	1
FIG3/4CSS18	R = 3/4" - DN 18 mm - Para cobre	3,99	1
FIG1/2M16X2	R = 1/2" - 16 x 2 mm - Para multicapa	4,25	1



Accesorios para válvulas termostáticas

Acessórios para válvulas termostáticas

VA820

Herramienta para reemplazar el cartucho
en válvulas termostáticas AT CONCEPT

Ferramenta para substituir cartucho as válvulas
termostáticas AT CONCEPT

Referencia		€	Embalaje
Referência		€	Embalagem
VA8200A001		419,00	1



Cuerpos de válvula termostaticables

Rosca hembra

Corpos de válvula termostatizado

Rosca fêmea

V2100PI - KOMBI TRV

NEW

Válvula termostaticable de equilibrado automático independiente de la presión. Combina en un solo producto una válvula de radiador termostaticable con preajuste de caudal y una válvula de control independiente de la presión

- Cuerpos de válvula de latón niquelado
- Rosca hembra
- Temperatura máx 90 °C
- Presión máxima 10 bar
- Caudal de ajuste: Entre 10 y 160 l/h
- Presión diferencial de trabajo entre 10 y 60 kPa

Válvula termostatizado de equilibrio automático independente da pressão. Combina em um único produto uma válvula termostatizado com caudal pré-ajustável e uma válvula de control independente da pressão.

- Corpos de válvula de latão niquelado
- Rosca fêmea
- Temperatura máx 120 °C
- Pressão máxima 10 bar
- Caudal pré-ajustável: Entre 20 e 145 l/h
- Pressão de trabalho diferencial entre 10 e 60 kPa



Referencia		€	Embalaje
Referência		€	Embalagem
V2100EPI10	Paso escuadra - R = 3/8" Modelo esquadria - R = 3/8"	21,10	1
V2100EPI15	Paso escuadra - R = 1/2" Modelo esquadria - R = 1/2"	21,60	1
V2100EPI20	Paso escuadra - R = 3/4" Modelo esquadria - R = 3/4"	25,00	1
V2100DPI10	Paso recto - R = 3/8" Via direita - R = 3/8"	22,70	1
V2100DPI15	Paso recto - R = 1/2" Via direita - R = 1/2"	23,60	1
V2100DPI20	Paso recto - R = 3/4" Via direita - R = 3/4"	27,90	1
V2100API10	Ángulo inverso - R = 3/8" Ângulo inverso - R = 3/8"	24,40	1
V2100API15	Ángulo inverso - R = 1/2" Ângulo inverso - R = 1/2"	24,80	1

Accesorios para válvulas V2100PI

Acessórios para válvulas V2100PI



Referencia		€	Embalaje
Referência		€	Embalagem
VA8200A003	Herramienta para reemplazo de cartucho para válvulas V2100PI" Ferramenta para substituir cartucho as válvulas V2100PI	542,00	1
VA8201PI04	Llave de pre-ajuste para válvulas V2100PI Chave de pré-ajuste para válvulas V2100PI	10,50	1

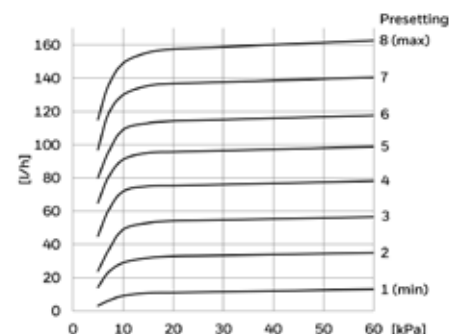
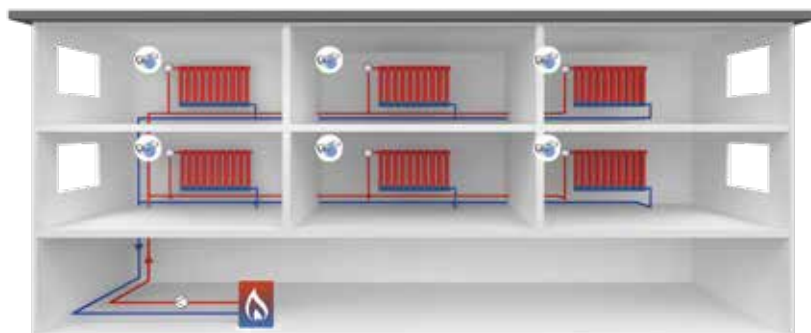

Cuerpos de válvula termostaticables - Para tubo de cobre - Pex - Multicapa

Corpos de válvula termostaticado - Para tubo de cobre - Pex - Multicapa

V2000 DESIGN

Válvula de radiador termostaticable para tubo de cobre, PEX y multicapa

- Línea Diseño
- Válvula de 2 vías
- Disponible en dos colores: blanco y cromo
- Tmáx 130 °C
- Pmáx 10 bar
- Con Kv regulable
- Cartucho interno intercambiable - AT Concept
- Cartucho tipo SLGB
- Conforme EN215

Válvula de radiador com termóstato para tubo de cobre, PEX e multicamadas

- Linha Conceção
- Válvula de 2 vias
- Disponível em duas cores: branco e cromado
- Tmáx 130 °C
- Pmáx 10 bar
- Com Kv regulável
- Cartucho interno intermutável - AT Concept
- Cartucho tipo SLGB
- Em conformidade com EN215

Referencia		€	Embalaje
Referência		€	Embalagem
V2081ESL15	Blanca – Paso escuadra – R = 1/2" – Kvs = 1,20	41,50	1
	Branca – Passo esquadria – R = 1/2" – Kvs = 1,20		
V2081LSL15	Blanca – Doble ángulo izquierda – R = 1/2" – Kvs = 1,20	44,30	1
	Branca – Ângulo duplo à esquerda – R = 1/2" – Kvs = 1,20		
V2081RSL15	Blanca – Doble ángulo derecha – R = 1/2" – Kvs = 1,20	44,30	1
	Branca – Ângulo duplo à direita – R = 1/2" – Kvs = 1,20		
V2081DSL15	Blanca – Paso recto – R = 1/2" – Kvs = 1,20	41,50	1
	Branca – Passo recto – R = 1/2" – Kvs = 1,20		
V2082ESL15	Cromo – Paso escuadra – R = 1/2" – Kvs = 1,20	44,30	1
	Cromado – Passo esquadria – R = 1/2" – Kvs = 1,20		
V2082LSL15	Cromo – Doble ángulo izquierda – R = 1/2" – Kvs = 1,20	51,00	1
	Cromado – Ângulo duplo à esquerda – R = 1/2" – Kvs = 1,20		
V2082RSL15	Cromo – Doble ángulo derecha – R = 1/2" – Kvs = 1,20	51,00	1
	Cromado – Ângulo duplo à direita – R = 1/2" – Kvs = 1,20		
V2082DSL15	Cromo – Paso recto – R = 1/2" – Kvs = 1,20	44,30	1
	Cromado – Passo recto – R = 1/2" – Kvs = 1,20		



Detenores - Línea Design

Para tubo de cobre - Pex - Multicapa

Detenores - Linha Design

Para tubo de cobre - Pex - Multicapa

V2481-V2482

Detentor serie Therafix Design

- Línea Diseño
- Disponible en dos colores: blanco y cromo
- Tmáx 130°C
- Pmáx 10 bar

Detentor série Therafix Design

- *Linha Conceção*
- *Disponível em duas cores: branco e cromado*
- *Tmáx 130 °C*
- *Pmáx 10 bar*



Referencia		€	Embalaje
Referência		€	Embalagem
V2481E0015	Blanca – Paso escuadra – R = 1/2"	48,30	1
	Branca – Passo esquadria – R = 1/2"		
V2481L0015	Blanca – Doble ángulo izquierda – R = 1/2"	51,00	1
	Branca – Ângulo duplo à esquerda – R = 1/2"		
V2481R0015	Blanca – Doble ángulo derecha – R = 1/2"	51,00	1
	Branca – Ângulo duplo à direita – R = 1/2"		
V2481D0015	Blanca – Paso recto – R = 1/2"	48,90	1
	Branca – Passo recto – R = 1/2"		
V2482E0015	Cromo – Paso escuadra – R = 1/2"	49,50	1
	Cromado – Passo esquadria – R = 1/2"		
V2482L0015	Cromo – Doble ángulo izquierda – R = 1/2"	56,40	1
	Cromado – Ângulo duplo à esquerda – R = 1/2"		
V2482R0015	Cromo – Doble ángulo derecha – R = 1/2"	56,40	1
	Cromado – Ângulo duplo à direita – R = 1/2"		
V2482D0015	Cromo – Paso recto – R = 1/2"	49,50	1
	Cromado – Passo recto – R = 1/2"		

Racores para válvula termostaticable Línea Diseño

Uniões para válvula com termóstato Linha Concepção

FEM24C

Para tubo de cobre

Referencia		€	Embalaje
Referência		€	Embalagem
FEM24C12	Para cobre 10/12	6,60	1
FEM24C15	Para cobre 13/15	6,60	1



FEM24P

Para tubo PEX

Referencia		€	Embalaje
Referência		€	Embalagem
FEM24P12X1.1	Para PE-X 12x1.1	5,80	1
FEM24P14X2	Para PE-X 14x2	5,80	1
FEM24P16X1.5	Para PE-X 16x1.5	5,80	1
FEM24P16X2	Para PE-X 16x2	5,80	1
FEM24P18X2	Para PE-X 18x2	5,80	1



FEM24M FEM24M14X2Z

Para tubo multicapa

Referencia		€	Embalaje
Referência		€	Embalagem
FEM24M14X2	Para multicapa 14x2	6,80	1
FEM24M16X2	Para multicapa 16x2	6,80	1
FEM24M18X2	Para multicapa 18x2	6,80	1
FEM24M20X2	Para multicapa 20x2	6,80	1



Para aplicaciones residenciales

Para aplicações residenciais

T4...



Cabezales para válvulas termostáticas de radiador Honeywell Home

- Posición antihielo
- Diseño
- Elemento líquido personalizado
- Margen de regulación 6 - 26 °C
- Certificado de Eficiencia Energética TELL clase A

Cabeças para válvulas termostatizáveis Honeywell Home

- Posição anti-gelo
- Desenho personalizado
- Elemento líquido
- Gama de regulação 6 - 26 °C
- Certificado de Eficiência Energética TELL classe A



Referencia		€	Embalaje
Referência		€	Embalagem
T4021	Blanco/Cromo Branco/Cromo	21,70	1
T4321	Negro/Cromo Negro/Cromo	21,70	1
T4221	Cromo/Cromo Cromo/Cromo	25,00	1
T4111	Cepillado/Cepillado Escovado/Escovado	25,00	1

THERA 4 - CLASSIC

Cabezales para válvulas termostáticas de radiador Honeywell Home

- Conexión a válvula M30 x 1,5
- Sensor líquido
- Margen de regulación de 6 - 28 °C
- Certificado de Eficiencia Energética TELL clase A

Cabeças para válvulas termostáticas de radiador Honeywell Home

- Ligação a válvula M30 x 1,5
- Sensor líquido
- Margem de regulação de 6 - 28 °C
- Certificado de Eficiência Energética TELL classe A



Referencia		€	Embalaje
Referência		€	Embalagem
T3001	Sensor interno Sensor interno	15,00	1
T300120	Sensor remoto con capilar de 2 m Sensor remoto com alcance de 2 m	49,40	1

5.05 - CABEZALES TERMOSTÁTICOS

Honeywell Home

VÁLVULAS TERMOSTÁTICAS
VÁLVULAS TERMOSTÁTICAS

5.05 - CABEÇAS TERMOSTÁTICOS

Para aplicaciones residenciales

Para aplicações residenciais

THERA 4 - DESIGN

Cabezales para válvulas termostáticas de radiador Honeywell Home

- Sensor líquido
- Margen de regulación 6 - 28 °C
- Certificado de Eficiencia Energética TELL clase A

Cabeças para válvulas termostatizáveis de radiador Honeywell Home

- Sensor líquido
- Gama de regulação 6 - 28 °C
- Certificado de Eficiência Energética TELL classe A

Referencia		€	Embalaje
Referência		€	Embalagem
T2001W0	Sensor interno - Blanco/Blanco Sensor interno - Branco/Branco	18,20	1
T2021W0	Sensor interno - Blanco/Cromo Sensor interno - Branco/Cromo	21,10	1



THERA 100

Cabezales para válvulas termostáticas de radiador Honeywell Home

- Sensor de cera
- Margen de regulación 1 - 26 °C

Cabeças para válvulas termostatizáveis de radiador Honeywell Home

- Sensor de cera
- Gama de regulação 1 - 26 °C

Referencia		€	Embalaje
Referência		€	Embalagem
T1002W0	Sensor interno - Blanco Sensor interno - Branco	8,10	1



THERA 20

Cabezales para válvulas termostáticas de radiador Honeywell Home

- Sensor líquido
- Margen de regulación 1 - 26 °C (con posición cero)
- Margen de regulación 6 - 29 °C (con posición cero)
- Equipada con límites de rango de fácil uso

Cabeças para válvulas termostatizáveis de radiador Honeywell Home

- Sensor líquido
- Gama de regulação 1 - 26 °C (com posição 0)
- Gama de regulação 6 - 29 °C (sim posição 0)
- Equipada com limites de gama de fácil uso

Referencia		€	Embalaje
Referência		€	Embalagem
1004712	Sensor interno - Blanco - Sin posición cero Sensor interno - Branco -	11,80	20
1004715	Sensor interno - Blanco - Con posición cero Sensor interno - Branco - Com	11,80	20



T9500

Cabezal termostático con ajuste remoto para válvulas termostáticas de radiador Honeywell Home

- Sensor líquido
- Margen de regulación 8...28 °C
- Regulación de temperatura remoto

Cabeças termostática com ajuste remoto para válvulas termostáticas de radiador Honeywell Home

- Sensor líquido
- Margem de regulação 8...28 °C
- Regulação de temperatura remoto

Referencia		€	Embalaje
Referência		€	Embalagem
T950120W0	Sensor remoto con capilar de 2 m / Sensor remoto com alcance de 2 m	92,70	1
T950150W0	Sensor remoto con capilar de 5 m / Sensor remoto com alcance de 5 m	124,50	1



Controlador electrónico

Controlador electrónico

HR90WE

Controlador electrónico de radiador

- Diseño moderno y tamaño reducido
- Pantalla iluminada con texto explicativo y posición ajustable para una óptima lectura
- Montaje rápido gracias al sistema de conexión rápido
- Modo Automático, ECO y Manual
- Tres niveles de temperaturas diferentes
- Programa de fábrica para un funcionamiento inmediato
- Función ventana abierta para ahorro de energía
- Optimización en el arranque/paro para alcanzar la temperatura en el momento deseado
- Alimentación con 2 pilas 1,5V
- Para válvulas con conexión M30x1,5; carrera 3,2 mm

Controlador electrónico de radiador

- Design moderno e tamanho reduzido
- Ecrã iluminado com texto explicativo e posição ajustável para uma leitura ótima
- Montagem rápida graças ao sistema de ligação rápida
- Modo Automático, ECO e Manual
- Três níveis de temperaturas diferentes
- Programa de fábrica para um funcionamento imediato
- Função de janela aberta para economia de energia
- Optimização no arranque/paragem para alcançar a temperatura no momento pretendido
- Alimentação com 2 pilhas de 1,5V
- Para válvulas com conexão M30x1,5; curso 3,2 mm



Referencia		€	Embalaje
Referência		€	Embalagem
HR90WE	Controlador electrónico de radiador con soporte de pantalla, tornillos para bloquear el desmontaje del radiador y las pilas y adaptadores para válvulas (Comap/Herz, Danfoss y Caleffi) <i>Controlador electrónico de radiador con soporte de ecrã, parafusos para bloquear a desmontagem do radiador e as pilhas e adaptadores para válvulas (Comap/Herz, Danfoss e Caleffi)</i>	72,20	1

Accesorios para HR90WE

Acessórios para HR90WE

Referencia		€	Embalaje
Referência		€	Embalagem
AVS90	Protección antivandálica <i>Protecção anti-vandalismo</i>	27,80	1
APS90	Módulo de alimentación externa <i>Módulo de alimentação externa</i>	CONSULTAR	1
AFA90	Mando cromado (3 uds) <i>Comando cromado (3 uni)</i>	CONSULTAR	1
ACS90	Cable para conexión de sensor externo (HCW23, RF20) y contacto de ventana (HAC30) <i>Cabo para ligação de sensor externo (HCW23, RF20) e contacto de janela (HAC30)</i>	19,80	1
ACC90	Cable para copiar programa horario entre diferentes HR90WE <i>Cabo para copiar programa horário entre HR90WE diferentes</i>	19,20	1
HCW23	Sonda de temperatura con ajuste manual <i>Sonda de temperatura com ajuste manual</i>	34,10	1
RF20	Sonda de temperatura <i>Sonda de temperatura</i>	30,70	1

5.05 - CABEZALES TERMOSTÁTICOS

Honeywell Home

VÁLVULAS TERMOSTÁTICAS
VÁLVULAS TERMOSTÁTICAS

5.05 - CABEÇAS TERMOSTÁTICOS

Con sonda de inmersión o de contacto

Capilar de 2 metros de longitud

Com sonda de imersão ou de contacto

Capilar de 2 metros de comprimento

T100R

Cabezales termostáticos

- Se monta sobre válvulas termostáticas y válvulas para agua caliente sanitaria V135
- Temperatura máxima 120 °C
- Presión máxima 10 bar

Cabeças termostáticos

- Monta-se sobre válvulas termostaticáveis e válvulas para água quente sanitária V135
- Temperatura máxima 120 °C
- Pressão máxima 10 bar

Referencia		€	Embalaje
Referência		€	Embalagem
T100R-AA	Con sonda de inmersión de 10 a 50 °C Com sonda de imersão de 10 a 50 °C	108,60	1
T100R-AB	Con sonda de inmersión de 30 a 70 °C Com sonda de imersão de 30 a 70 °C	108,60	1



T100RS

Para válvulas termostáticas de radiador y válvulas V135

- Tmáx 120 °C
- Pmáx 10 bar
- Sonda de 1/2" de respuesta rápida (5 seg)
- Con capilar de 2 m
- Sin vaina

Para válvulas termostaticáveis de radiador e válvulas V135

- Tmáx 120 °C
- Pmáx 10 bar
- Sonda de 1/2" de resposta rápida (5 seg.)
- Com capilar de 2 m
- Sem bainha

Referencia		€	Embalaje
Referência		€	Embalagem
T100RS-DA	Con rango de temperaturas de 10 a 50 °C Com parâmetro de temperaturas de 10 a 50 °C	134,70	1
T100RS-DB	Con rango de temperaturas de 30 a 70 °C Com parâmetro de temperaturas de 30 a 70 °C	145,80	1



5.06 - VÁLVULAS PARA AGUA CALIENTE SANITARIA Y CALEFACCIÓN

5.06 - VÁLVULAS PARA ÁGUA QUENTE SANITÁRIA E AQUECIMENTO

Válvulas de 3 vías

Válvulas de 3 vias

V135

Válvulas mezcladoras o divisoras

- Temperatura máxima 120 °C
- PN16
- Cuerpo de bronce
- Conexiones con racores
- Para utilizar con: MT4 - T100R - T100RS

Válvulas misturadoras ou divisoras

- Temperatura máxima 120 °C
- PN16
- Corpo de bronze
- Ligações com ligação
- Para utilizar com: MT4 - T100R - T100RS

Referencia		€	Embalaje
Referência		€	Embalagem
V135-1/2B	Rosca interna - R = 1/2" - Kvs = 2,8	84,70	1
V135-3/4B	Rosca interna - R = 3/4" - Kvs = 3,2	90,80	1
V135-1B	Rosca interna - R = 1" - Kvs = 5,0	112,20	1
V135-11/4B	Rosca interna - R = 1 1/4" - Kvs = 5,0	124,60	1



6.01 - Válvulas y grupo de llenado	116	6.06 - Mezcladoras termostáticas	122
<i>6.01 - Válvulas e grupo de quantidade</i>	116	<i>6.06 - Misturadoras termostáticas</i>	122
Grupo de llenado automático - Para aplicaciones residenciales	116	Válvula mezcladora termostática para agua caliente sanitaria	122-123
<i>Grupo de enchimento automático - Para aplicações residenciais</i>	116	Válvula misturadora termostática para água quente sanitária	122-123
Grupo de llenado automático con desconectador - Para aplicaciones residenciales	116-117	6.07 - Mezcladoras termostáticas para solar	124
<i>Grupo de enchimento automático com interruptor - Para aplicações residenciais</i>	116-117	<i>6.07 - Misturadoras termostáticas para solar</i>	124
Grupo de llenado automático - Con desconectador y con cartucho	117	Válvulas mezcladoras termostáticas	124
<i>Grupo de enchimento automático - Com interruptor e com cartucho</i>	117	Válvulas misturadoras termostáticas	124
Unidad descalcificadora	117	6.08 - Válvulas protección contra legionella	125
<i>Unidade descalcificadora</i>	117	<i>6.08 - Válvulas proteção contra legionella</i>	125
6.02 - Separador de aire y lodos	118	"Alwa-Kombi-4"	125
<i>6.02 - Separador de ar e lamas</i>	118	"Alwa-Kombi-4"	125
Separador de aire y lodos - Para aplicaciones residenciales	118	Válvula de equilibrio dinámico para agua caliente sanitaria Alwa-Comfort	126
<i>Separador de ar e lamas - Para aplicações residenciais</i>	118	Válvula de equilíbrio dinâmico para água quente sanitária Alwa-Comfort	126
6.03 - Válvulas de seguridad para calefacción	118	6.09 - Válvulas de presión diferencial	127
<i>6.03 - Válvulas de segurança para aquecimento</i>	118	<i>6.09 - Válvulas de proteção diferencial</i>	127
Válvula de seguridad térmica - Con doble sensor	118	Válvula de presión diferencial	127
<i>Válvula de segurança térmica - Com doble sensor</i>	118	Válvula de proteção diferencial	127
Válvula de seguridad - De máxima presión	119	6.10 - Purgadores de aire automáticos	128
<i>Válvula de segurança - De máxima pressão</i>	119	<i>6.10 - Purgadores de ar automáticos</i>	128
Válvula de seguridad con membrana	120	Purgadores de aire	128
<i>Válvula de segurança com membrana</i>	120	Purgadores de ar	128
Grupos de seguridad	120-121	Purgador automático para aplicaciones solares	128
<i>Grupos de segurança</i>	120-121	<i>Purgador automático para aplicações solares</i>	128
6.04 - COMPONENTES PARA AIRE COMPRIMIDO	121		
<i>6.04 - COMPONENTES PARA AR COMPRIMIDO</i>	121		
Válvula de seguridad para aire comprimido - Para aplicaciones industriales	121		
<i>Válvula de segurança para ar comprimido - Para aplicações industriais</i>	121		
6.05 - Regulador de combustión	121		
<i>6.05 - Regulador de combustão</i>	121		
Regulador de combustión	121		
<i>Regulador de combustão</i>	121		

COMPONENTES PARA CENTRALES TÉRMICAS

COMPONENTES PARA CENTRAIS TÉRMICAS

6

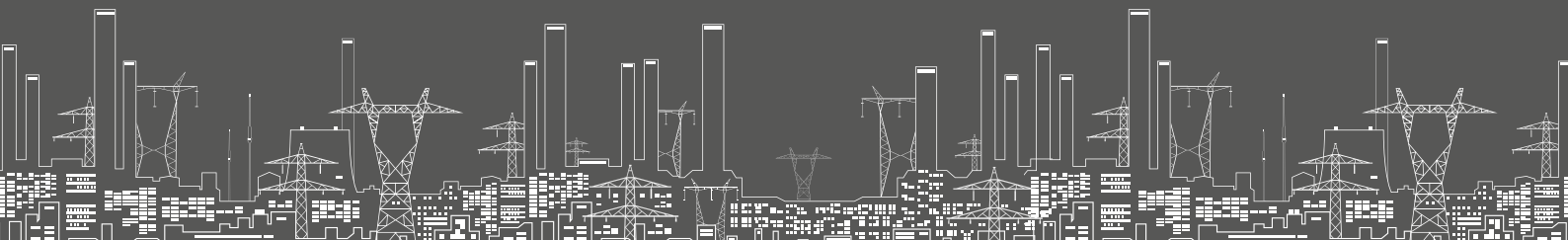

6.01 - VÁLVULAS Y GRUPO DE LLENADO

6.01 - VÁLVULAS E GRUPO DE QUANTIDADE

Grupo de llenado automático

Para aplicaciones residenciales

Grupo de enchimento automático

Para aplicações residenciais

VF06A/B



Referencia		€	Embalaje
Referência		€	Embalagem
VF06-1/2A	Con racor manguera - Manómetro no incluído Com rosca de mangueira - Manómetro não incluído	65,40	1
VF06-1/2B	Con tuerca macho - Manómetro no incluído Com parafuso macho - Manómetro não incluído	65,40	1

VF06BM



Grupo de llenado automático con racores

- Cuerpo de latón
- Filtro integrado
- Presión regulable de 0,5 a 3,0 bar
- Con escala de ajuste y rosca G1/4" para manómetro (incluído)
- Tmáx 70°C - Pmáx 16 bar

Grupo de enchimento automático com uniões

- Corpo de latão
- Filtro integrado
- Pressão regulável de 0,5 a 3,0 bar
- Com escala de ajuste e rosca G1/4" para manómetro (incluído)
- Tmáx 70°C - Pmáx 16 bar

Referencia		€	Embalaje
Referência		€	Embalagem
VF06-1/2BM	R = 1/2"	67,90	1

Grupo de llenado automático con desconectador

Para aplicaciones residenciales

Grupo de enchimento automático com interruptor

Para aplicações residenciais

NK295C



Grupo de llenado automático con desconectador

- Cuerpo de latón
- Filtro integrado
- Presión regulable de 1,5 a 6,0 bar
- Con mando de ajuste y toma G1/4" para manómetro (incluído)
- Tmáx 65 °C - Pmáx 10 bar
- Para fluidos categoría 3 según UNE:EN 1717
- Incluye aislamiento térmico
- Cumple la normativa EN 14367

Grupo de enchimento automático com interruptor

- Corpo de latão
- Filtro integrado
- Pressão regulável de 1,5 a 6,0 bar
- Com comando de ajuste e tomada G1/4" para manómetro (incluído)
- Tmáx 65 °C - Pmáx 10 bar
- Para fluidos categoría 3 de acordo com UNE:EN 1717
- Inclui arejamento térmico
- Em conformidade com EN 14367

Referencia		€	Embalaje
Referência		€	Embalagem
NK295C-1/2A	R = 1/2" - Con racores rosca macho R = 1/2" - Com uniões rosca macho	207,00	1

6.01 - VÁLVULAS Y GRUPO DE LLENADO

6.01 - VÁLVULAS E GRUPO DE QUANTIDADE

Honeywell Home

COMPONENTES PARA CENTRALES
TÉRMICAS
COMPONENTES PARA CENTRAIS
TÉRMICAS

Grupo de llenado automático con desconectador Para aplicaciones residenciales
Grupo de enchimento automático com interruptor Para aplicações residenciais

NK300S

Grupo de llenado automático con desconectador **Grupo de enchimento automático com interruptor**

- Cuerpo de latón
- Filtro integrado
- Presión regulable de 1,5 a 4,0 bar
- Con mando de ajuste y toma G1/4" para manómetro (incluido)
- Tmáx 65 °C - Pmáx 10 bar
- Para fluidos categoría 4 según UNE:EN 1717
- Incluye aislamiento térmico



Referencia		€	Embalaje
Referência		€	Embalagem
NK300S-1/2A	R = 1/2" - Con racores rosca macho	330,00	1
	R = 1/2" - Com uniões rosca macho		

Grupo de llenado automático Con desconectador y con cartucho
Grupo de enchimento automático Com interruptor e com cartucho

NK300SE-SOFT - NK300SE-VE

Grupo de llenado automático con desconectador y con cartucho **Grupo de enchimento automático com interruptor e com cartucho**

- Cuerpo de latón
- Filtro integrado
- Presión regulable de 1,5 a 4,0 bar
- Con mando de ajuste y toma G1/4" para manómetro (incluido)
- Tmáx 30 °C - Pmáx 10 bar
- Para fluidos categoría 4 según UNE:EN 1717
- Incluye aislamiento térmico



Referencia		€	Embalaje
Referência		€	Embalagem
NK300SE-SO-1/2A	Con cartucho descalcificador - R = 1/2" - Con racores rosca macho	640,00	1
	Com cartucho descalcificador - R = 1/2" - Com uniões rosca macho		
NK300SE-VE-1/2A	Con cartucho P300-LES de desmineralización	701,00	1
	Com cartucho P300-LES de desmineralização		

ACCESORIOS - ACESSÓRIOS

P300-S	Cartucho de recambio de 0,75 l	68,60	1
	Cartucho de substituição de 0,75		
P300-L	Cartucho de recambio de 3,5 l	152,00	1
	Cartucho de substituição de 3,5 l		
P300-LES	Cartucho de desmineralización 3,5 l	200,00	1
	Cartucho de desmineralização 3,5 l		



Unidad descalcificadora
Unidade descalcificadora

VE300S

Unidad descalcificadora para sistemas de calefacción

- Sistema electrónico de monitorización para determinar la duración del cartucho de intercambio iónico
- Facilidad de instalación e intercambio del cartucho
- Incluye kit para determinar la dureza del agua
- No incluye cartucho

Unidade descalcificadora para sistemas de aquecimento.

- Sistema de monitoramento eletrônico para determinar a duração do cartucho de intercâmbio iônico
- Facilidade de instalação e intercâmbio do cartucho
- Inclui kit para determinação da dureza da água
- Cartucho não incluído



Referencia		€	Embalaje
Referência		€	Embalagem
VE300S-1/2A	R = 1/2" - Con racores rosca macho	244,00	1
	R = 1/2" - Com uniões rosca macho		



6.02 - SEPARADOR DE AIRE Y LODOS

6.02 - SEPARADOR DE AR E LAMAS

Separador de aire y lodos

Para aplicaciones residenciales

Separador de ar e lamaz

Para aplicações residenciais

HF49

Separador de aire y lodos para instalaciones de calefacción

- Para instalación en vertical u horizontal
- Pmáx 10 bar – Tmáx 90 °C
- Incluye aislamiento térmico

Separador de ar e sujidades para instalações de aquecimento

- Para instalação em vertical u horizontal
- Pmáx 10 bar - Tmáx 90 °C
- Inclui arejamento térmico

Referencia		€	Embalaje
Referência		€	Embalagem
HF49-1A	R = 1" - Kvs = 7,8	276,00	1

ACCESORIOS - ACESSÓRIOS

PE49	Cartucho de fosfato	68,60	1
	Cartucho de fosfato		

6.03 - VÁLVULAS DE SEGURIDAD PARA CALEFACCIÓN

6.03 - VÁLVULAS DE SEGURANÇA PARA AQUECIMENTO

Válvula de seguridad térmica

Con doble sensor

Válvula de segurança térmica

Com doble sensor

TS131

Válvula de seguridad térmica

- Cuerpo de latón
- Doble sensor y posibilidad de prueba
- Temperatura máx 95 °C
- Cumple la normativa DAP 97/23/CE

Válvula de segurança térmica

- Corpo de latão
- Duplo sensor e possibilidade de teste
- Temperatura máx 95 °C
- Em conformidade com a norma PED 97/23/CE

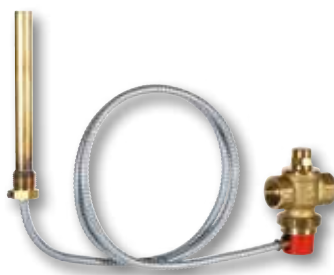

Referencia		€	Embalaje
Referência		€	Embalagem
TS131-3/4A	Tubo capilar con funda de protección de 1300 mm, con construcción certificada Tubo capilar con funda de protección de 1300 mm, con construcción certificada	134,30	1
TS131-3/4B	Tubo capilar con funda de protección 4000 mm Tubo capilar con funda de protección 4000 mm	162,00	1

Accesorios - Acessórios

TS131K-3/4S	Guía de pistón completa para TS131. Solo para modelos posteriores a semana 41 de 2011. Tamaño de conexión 3/4" Guía de pistón completa para TS131. Apenas para as válvulas depois semana 41 de 2011. Tamanho de conexão 3/4"	50,50	1
TS131TWG-3/4A	Transductor de temperatura a movimiento para TS131 Temperatura de apertura 95 °C Tubo capilar con funda de protección 1300 mm Transductor de temperatura a movimento para TS131 Temperatura de apertura 95 °C Tubo capilar con funda de protección 1300 mm	92,80	1
TS131TWG-3/4B	Transductor de temperatura a movimiento para TS131 Temperatura de apertura 95 °C Tubo capilar con funda de protección 4000 mm Transductor de temperatura a movimento para TS131 Temperatura de apertura 95 °C Tubo capilar con funda de protección 4000 mm	92,80	1



6.03 - VÁLVULAS DE SEGURIDAD PARA CALEFACCIÓN

6.03 - VÁLVULAS DE SEGURANÇA PARA AQUECIMENTO

Honeywell Home

COMPONENTES PARA CENTRALES
TÉRMICAS
COMPONENTES PARA CENTRAIS
TÉRMICAS

Válvula de seguridad

De máxima presión

Válvula de segurança

De máxima pressão

SM110

Válvula de seguridad

- Cuerpo de latón
- Para instalaciones de calefacción en circuito cerrado
- Presión de apertura 1,5 - 2,0 - 2,5 - 3,0 - 4,0 y 6,0 bar
- Temperatura máxima 120 °C
- Cumple la normativa DAP 97/23/CE

Válvula de segurança

- Corpo de latão
- Para instalações de aquecimento em circuito fechado
- Pressão de abertura 1,5 - 2,0 - 2,5 - 3,0 - 4,0 e 6,0 bar
- Temperatura máxima 120 °C
- Em conformidade com a norma PED 97/23/CE

Referencia

€ Embalaje

Referência

€ Embalagem

Entrada 1/2" - Salida 1/2" - Rosca interna Entrada 1/2" - Saída 1/2" - Rosca interna

Referencia	Presión apertura 2,5 bar / Pressão abertura 2,5 bar	7,60	1
SM110-1/2ZA2.5	Presión apertura 2,5 bar / Pressão abertura 2,5 bar	7,60	1
SM110-1/2ZA3.0	Presión apertura 3,0 bar / Pressão abertura 3,0 bar	7,60	1

Entrada 1/2" - Salida 3/4" - Rosca interna Entrada 1/2" - Saída 3/4" - Rosca interna

Referencia	Presión apertura 2,0 bar / Pressão abertura 2,0 bar	7,60	1
SM110-1/2A2.0	Presión apertura 2,0 bar / Pressão abertura 2,0 bar	7,60	1
SM110-1/2A2.5	Presión apertura 2,5 bar / Pressão abertura 2,5 bar	7,60	1
SM110-1/2A3.0	Presión apertura 3,0 bar / Pressão abertura 3,0 bar	7,60	1
SM110-1/2A4.0	Presión apertura 4,0 bar / Pressão abertura 4,0 bar	7,60	1
SM110-1/2A6.0	Presión apertura 6,0 bar / Pressão abertura 6,0 bar	7,60	1

Entrada 3/4" - Salida 3/4" - Rosca interna Entrada 3/4" - Saída 3/4" - Rosca interna

Referencia	Presión apertura 2,5 bar / Pressão abertura 2,5 bar	10,20	1
SM110-3/4ZA2.5	Presión apertura 2,5 bar / Pressão abertura 2,5 bar	10,20	1
SM110-3/4ZA3.0	Presión apertura 3,0 bar / Pressão abertura 3,0 bar	10,20	1

Entrada 3/4" - Salida 1" - Rosca interna Entrada 3/4" - Saída 1" - Rosca interna

Referencia	Presión apertura 1,5 bar / Pressão abertura 1,5 bar	10,20	1
SM110-3/4A1.5	Presión apertura 1,5 bar / Pressão abertura 1,5 bar	10,20	1
SM110-3/4A2.5	Presión apertura 2,5 bar / Pressão abertura 2,5 bar	10,20	1
SM110-3/4A3.0	Presión apertura 3,0 bar / Pressão abertura 3,0 bar	10,20	1
SM110-3/4A4.0	Presión apertura 4,0 bar / Pressão abertura 4,0 bar	10,20	1

Entrada rosca externa 1/2" - Salida rosca interna 3/4" Entrada rosca externa 1/2" - Saída rosca interna 3/4"

Referencia	Presión apertura 1,5 bar / Pressão abertura 1,5 bar	7,60	1
SM110-1/2AA1.5	Presión apertura 1,5 bar / Pressão abertura 1,5 bar	7,60	1
SM110-1/2AA2.0	Presión apertura 2,0 bar / Pressão abertura 2,0 bar	7,60	1
SM110-1/2AA3.0	Presión apertura 3,0 bar / Pressão abertura 3,0 bar	7,60	1



SM120

Válvula de seguridad

- Cuerpo de latón
- Para instalaciones de calefacción en circuito cerrado
- Presión de apertura 2,5 ó 3 bar
- Temperatura máxima 120 °C
- Cumple la normativa DAP 97/23/CE

Válvula de segurança

- Corpo de latão
- Para instalações de aquecimento em circuito fechado
- Pressão de abertura 2,5 ou 3 bar
- Temperatura máxima 120 °C
- Em conformidade com a norma PED 97/23/CE

Referencia

€ Embalaje

Referência

€ Embalagem

Presión apertura 2,5 bar Pressão abertura 2,5 bar

Referencia	Salida 3/4" - Entrada 1/2" / Saída 3/4" - Entrada 1/2"	24,10	1
SM120-1/2A	Salida 3/4" - Entrada 1/2" / Saída 3/4" - Entrada 1/2"	24,10	1
SM120-3/4A	Salida 1" - Entrada 3/4" / Saída 1" - Entrada 3/4"	35,50	1
SM120-1A	Salida 1 1/4" - Entrada 1" / Saída 1 1/4" - Entrada 1"	56,90	1
SM120-11/4A	Salida 2" - Entrada 1 1/4" / Saída 2" - Entrada 1 1/4"	115,40	1

Presión apertura 3,0 bar Pressão abertura 3,0 bar

Referencia	Salida 3/4" - Entrada 1/2" / Saída 3/4" - Entrada 1/2"	24,10	1
SM120-1/2B	Salida 3/4" - Entrada 1/2" / Saída 3/4" - Entrada 1/2"	24,10	1
SM120-3/4B	Salida 1" - Entrada 3/4" / Saída 1" - Entrada 3/4"	35,50	1
SM120-1B	Salida 1 1/4" - Entrada 1" / Saída 1 1/4" - Entrada 1"	56,90	1
SM120-11/4B	Salida 2" - Entrada 1 1/4" / Saída 2" - Entrada 1 1/4"	115,40	1

Otras presiones bajo demanda

Outras pressões mediante consulta



6.03 - VÁLVULAS DE SEGURIDAD PARA CALEFACCIÓN

6.03 - VÁLVULAS DE SEGURANÇA PARA AQUECIMENTO

Válvula de seguridad con membrana

Válvula de segurança com membrana

SM152

Válvulas de seguridad con membrana

- Para agua caliente sanitaria
- Cuerpo de latón y caja del muelle de material sintético
- Temperatura máxima 95 °C
- Presión de tarado 6, 8 y 10 bar
- Cumple la normativa DAP 97/23/CE

Válvulas de segurança com membrana

- Para água quente sanitária
- Corpo de latão e caixa com mola de material sintético
- Temperatura máxima 95 °C
- Pressão com tara 6, 8 e 10 bar
- Em conformidade com a norma PED 97/23/CE



Referencia					€	Embalaje
Referência					€	Embalagem
SM152-1/2AA	Entrada 1/2"	- Salida/Saída 3/4"	- 75 kW	- 6 bar	40,20	1
SM152-3/4AA	Entrada 3/4"	- Salida/Saída 1"	- 150 kW	- 6 bar	46,00	1
SM152-1AA	Entrada 1"	- Salida/Saída 1 1/4"	- 250 kW	- 6 bar	76,70	1
SM152-11/4AA	Entrada 1 1/4"	- Salida/Saída 1 1/2"	- 2200 kW	- 6 bar	107,20	1
SM152-1/2AB	Entrada 1/2"	- Salida/Saída 3/4"	- 75 kW	- 8 bar	40,20	1
SM152-3/4AB	Entrada 3/4"	- Salida/Saída 1"	- 150 kW	- 8 bar	46,00	1
SM152-1AB	Entrada 1"	- Salida/Saída 1 1/4"	- 250 kW	- 8 bar	76,70	1
SM152-11/4AB	Entrada 1 1/4"	- Salida/Saída 1 1/2"	- 2200 kW	- 8 bar	107,20	1
SM152-1/2AC	Entrada 1/2"	- Salida/Saída 3/4"	- 75 kW	- 10 bar	40,20	1
SM152-3/4AC	Entrada 3/4"	- Salida/Saída 1"	- 150 kW	- 10 bar	46,00	1
SM152-1AC	Entrada 1"	- Salida/Saída 1 1/4"	- 250 kW	- 10 bar	76,70	1
SM152-11/4AC	Entrada 1 1/4"	- Salida/Saída 1 1/2"	- 2200 kW	- 10 bar	107,20	1

Otras presiones, bajo demanda

Otras pressões mediante consulta

Grupos de seguridad

Grupos de segurança

SG150

Grupo de seguridad de máxima presión con cartucho interno sustituible

- Con válvula de corte, válvula de retención, tomas de medida y válvula de seguridad
- Presión de tarado 6, 8 y 10 bar
- Para acumuladores hasta 200 litros
- Temperatura máxima 40 °C
- Conforme DIN EN 1488
- Con aislamiento térmico

Grupo de segurança de máxima pressão com cartucho interno substituível

- Com válvula de corte, válvula de retenção, tomadas de medida e válvula de segurança
- Pressão com tara 6, 8 e 10 bar
- Para acumuladores até 200 litros
- Temperatura máxima 40 °C
- Conforme DIN EN 1488
- Com arejamento térmico



Referencia		€	Embalaje
Referência		€	Embalagem
SG150-1/2AA	R = 1/2" - 6 bar	81,20	1
SG150-3/4AA	R = 3/4" - 6 bar	86,30	1
SG150-1/2AB	R = 1/2" - 8 bar	81,20	1
SG150-3/4AB	R = 3/4" - 8 bar	86,30	1
SG150-1/2AC	R = 1/2" - 10 bar	81,20	1
SG150-3/4AC	R = 3/4" - 10 bar	86,30	1

6.03 - VÁLVULAS DE SEGURIDAD PARA CALEFACCIÓN

6.03 - VÁLVULAS DE SEGURANÇA PARA AQUECIMENTO

Honeywell Home

COMPONENTES PARA CENTRALES
TÉRMICAS
COMPONENTES PARA CENTRAIS
TÉRMICAS

Grupos de seguridad

Grupos de segurança

SG150D

Grupo de seguridad de máxima presión con cartucho interno sustituible y reductora de presión

- Con reductora de presión, válvula de corte, válvula de retención, tomas de medida y válvula de seguridad
- Presión de tarado 6, 8 y 10 bar
- Para acumuladores hasta 200 litros
- Temperatura máxima 40 °C
- Conforme DIN EN 1488
- Con aislamiento térmico

Grupo de segurança de máxima pressão com cartucho interno substituível e redutor de pressão

- Com redutor de pressão, válvula de corte, válvula de retenção, tomadas de medida e válvula de segurança
- Pressão de tarado 6, 8 e 10 bar
- Para acumuladores até 200 litros
- Temperatura máxima 40 °C
- Conforme DIN EN 1488
- Com arejamento térmico

Referencia		€	Embalaje
Referência		€	Embalagem
SG150D-1/2AA	R = 1/2" - 6 bar	139,70	1
SG150D-3/4AA	R = 3/4" - 6 bar	165,00	1
SG150D-1/2AB	R = 1/2" - 8 bar	139,70	1
SG150D-3/4AB	R = 3/4" - 8 bar	165,00	1
SG150D-1/2AC	R = 1/2" - 10 bar	139,70	1
SG150D-3/4AC	R = 3/4" - 10 bar	165,00	1



6.04 - COMPONENTES PARA AIRE COMPRIMIDO

6.02 - COMPONENTES PARA AR COMPRIMIDO

Válvula de seguridad para aire comprimido

Para aplicaciones industriales

Válvula de segurança para ar comprimido

Para aplicações industriais

S245B

Válvula de seguridad para aire comprimido

- Cuerpo de latón
- Presión de tarado disponible de 1 a 12 bar (*)
- Tmáx 180 °C
- Cumple la normativa DAP 97/23/CE
- Certificado de tarado PED 3.1, bajo demanda, 35,00 Euro

Válvula de segurança para ar comprimido

- Corpo de latão
- Pressão de tara disponível de 1 a 12 bar (*)
- Tmáx 180 °C
- Cumpre a norma PED 97/23/CE
- Certificado de tara PED 3.1, sob pedido, 35,00 Euro

Referencia		€	Embalaje
Referência		€	Embalagem
S245B-12ZA*	R = 1/2"	CONSULTAR	1
S245B-34ZA*	R = 3/4"	CONSULTAR	1
S245B-1ZA*	R = 1"	CONSULTAR	1
S245B-114ZA*	R = 1 1/4"	CONSULTAR	1
S245B-112ZA*	R = 1 1/2"	CONSULTAR	1
S245B-2ZA*	R = 2"	CONSULTAR	1

Nota: Completar la referencia con el valor correspondiente de presión de tarado - Ejemplo: S245B-1ZA6.3 = R 1"- Tarada 6,3 bar

Nota: Completar a referência com o valor correspondente de pressão de tara - Exemplo: S245B-1ZA6.3 = R 1"- Tara 6,3 bar

(*) Para presiones de tarado inferiores a 1,0 bar y superiores a 12 bar, consultar.

(*) Para pressões de tara inferiores a 1,0 bar e superiores a 12 bar, consulte.



6.05 - REGULADOR DE COMBUSTIÓN

6.05 - REGULADOR DE COMBUSTÃO

Regulador de combustión

Regulador de combustão

FR124

Regulador de combustión

- Cuerpo de material sintético
- Temperatura máxima 115 °C
- Cumple la normativa DAP 97/23/CE

Regulador de combustão

- Corpo de material sintético
- Temperatura máxima 115 °C
- Em conformidade com a norma PED 97/23/CE

Referencia		€	Embalaje
Referência		€	Embalagem
FR124-3/4A		52,80	1



6.06 - MEZCLADORAS TERMOSTÁTICAS

6.06 - MISTURADORAS TERMOSTÁTICAS

Válvula mezcladora termostática para agua caliente sanitaria

Válvula misturadora termostática para água quente sanitária

TM50

Válvula mezcladora termostática para agua caliente sanitaria

- Regulación entre 30 y 60 °C
- Sistema de seguridad antiescaldadura
- Cuerpo de latón
- Protección anticálcarea
- Tmáx 90 °C - Pmáx 10 bar



Válvula misturadora termostática para água quente sanitária

- Regulação entre 30 e 60 °C
- Sistema de segurança anti-queimadura
- Corpo de latão
- Protecção anti-calcárea
- Tmáx 90 °C - Pmáx 10 bar

Referencia		€	Embalaje
Referência		€	Embalagem
TM50-1/2E	Sin racores, rosca macho 3/4" - 25 l/min Sem racores, rosca macho 3/4" - 25 l/min	73,90	1
TM50-1/2A	Con racores R = 1/2" Com racores R = 1/2"	87,90	1

TM200

Válvula mezcladora termostática para agua caliente sanitaria

- Regulación entre 30 y 60 °C
- Sistema de seguridad antiescaldadura
- Cuerpo de latón
- Protección anticálcarea
- Tmáx 90 °C - Pmáx 10 bar



Válvula misturadora termostática para água quente sanitária

- Regulação entre 30 e 60 °C
- Sistema de segurança anti-queimadura
- Corpo de latão
- Protecção anti-calcárea
- Tmáx 90 °C - Pmáx 10 bar

Referencia		€	Embalaje
Referência		€	Embalagem
TM200-3/4A	Racores R = 3/4" - 27 l/min	104,10	1

TM3400

Válvula mezcladora termostática para agua caliente sanitaria

- Cuerpo de bronce
- Racores rosca hembra
- Pmáx 10 bar - Tmáx 90 °C



Válvula misturadora termostática para água quente sanitária

- Corpo de bronze
- Ligadores rosca fêmea
- Pmáx 10 bar - Tmáx 90 °C

Referencia		€	Embalaje
Referência		€	Embalagem
TM3400.912	R = 1/2" - Rango de temperatura/ Gama de regulação - 30-45 °C	359,00	1
TM3400.922	R = 3/4" - Rango de temperatura/ Gama de regulação - 30-45 °C	566,00	1
TM3400.932	R = 1" - Rango de temperatura/ Gama de regulação - 30-45 °C	605,00	1
TM3400.942	R = 1 1/4" - Rango de temperatura/ Gama de regulação - 30-45 °C	674,00	1
TM3400.952	R = 1 1/2" - Rango de temperatura/ Gama de regulação - 30-45 °C	1.031,00	1
TM3400.962	R = 2" - Rango de temperatura/ Gama de regulação - 30-45 °C	1.189,00	1
TM3400.914	R = 1/2" - Rango de temperatura/ Gama de regulação - 36-53 °C	359,00	1
TM3400.924	R = 3/4" - Rango de temperatura/ Gama de regulação - 36-53 °C	566,00	1
TM3400.934	R = 1" - Rango de temperatura/ Gama de regulação - 36-53 °C	605,00	1
TM3400.944	R = 1 1/4" - Rango de temperatura/ Gama de regulação - 36-53 °C	674,00	1
TM3400.954	R = 1 1/2" - Rango de temperatura/ Gama de regulação - 36-53 °C	1.031,00	1
TM3400.964	R = 2" - Rango de temperatura/ Gama de regulação - 36-53 °C	1.189,00	1
TM3400.916	R = 1/2" - Rango de temperatura/ Gama de regulação - 45-65 °C	359,00	1
TM3400.926	R = 3/4" - Rango de temperatura/ Gama de regulação - 45-65 °C	566,00	1
TM3400.936	R = 1" - Rango de temperatura/ Gama de regulação - 45-65 °C	605,00	1
TM3400.946	R = 1 1/4" - Rango de temperatura/ Gama de regulação - 45-65 °C	674,00	1
TM3400.956	R = 1 1/2" - Rango de temperatura/ Gama de regulação - 45-65 °C	1.031,00	1
TM3400.966	R = 2" - Rango de temperatura/ Gama de regulação - 45-65 °C	1.189,00	1

6.06 - MEZCLADORAS TERMOSTÁTICAS

6.06 - MISTURADORAS TERMOSTÁTICAS

Honeywell Home

COMPONENTES PARA CENTRALES
TÉRMICAS
COMPONENTES PARA CENTRAIS
TÉRMICAS

Válvula mezcladora termostática para agua caliente sanitaria

Válvula misturadora termostática para água quente sanitária

TM3410

Válvula mezcladora termostática para agua caliente sanitaria

- Cuerpo de bronce
- Bricas PN10
- P_{máx} 10 bar - T_{máx} 90 °C

Válvula misturadora termostática para água quente sanitária

- Corpo de bronze
- Flanges PN10
- P_{máx} 10 bar - T_{máx} 90 °C

Referencia		€	Embalaje
Referência		€	Embalagem
TM3410.605	DN65 - Rango de temperatura / Gama de regulação de 30 a 45 °C	3.644,00	1
TM3410.805	DN80 - Rango de temperatura / Gama de regulação de 30 a 45 °C	4.255,00	1
TM3410.606	DN65 - Rango de temperatura / Gama de regulação de 36 a 53 °C	3.644,00	1
TM3410.806	DN80 - Rango de temperatura / Gama de regulação de 36 a 53 °C	4.255,00	1
TM3410.608	DN65 - Rango de temperatura / Gama de regulação de 45 a 65 °C	3.644,00	1
TM3410.808	DN80 - Rango de temperatura / Gama de regulação de 45 a 65 °C	4.255,00	1



Ejemplo de aplicaciones

Exemplo de aplicações

Para aplicaciones industriales

Para aplicações industriais

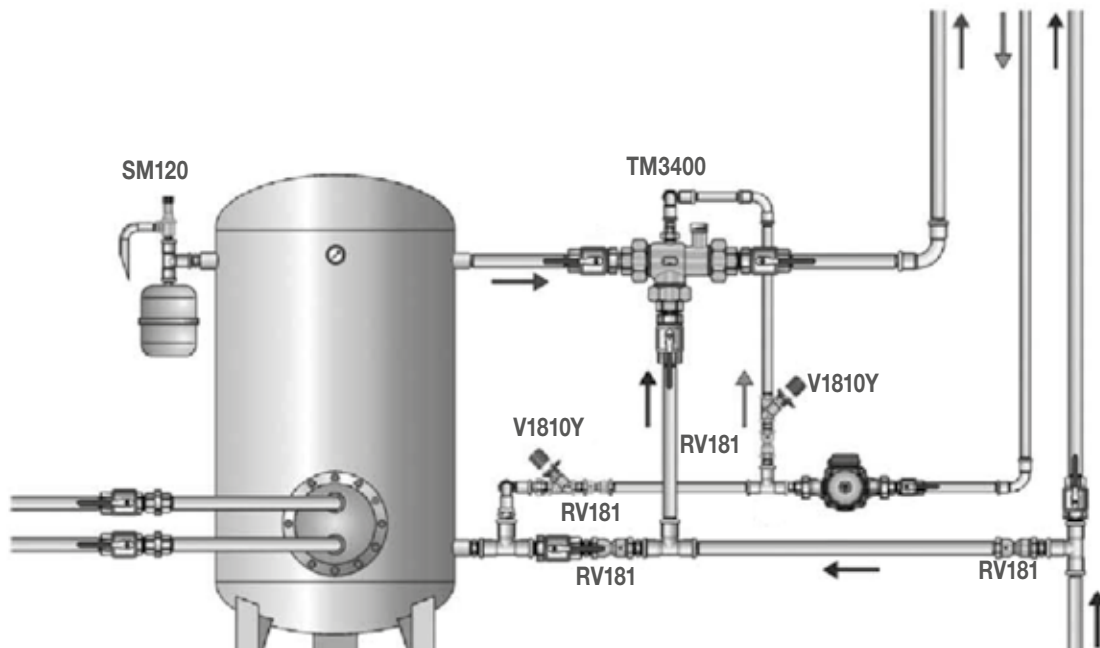

6.07 - MEZCLADORAS TERMOSTÁTICAS PARA SOLAR

6.07 - MISTURADORAS TERMOSTÁTICAS PARA SOLAR

Válvulas mezcladoras termostáticas

Válvulas misturadoras termostáticas

Válvulas mezcladoras termostáticas para agua caliente sanitaria en instalaciones solares

- Regulación entre 30 y 60 °C
- Sistema de seguridad antiescaldadura
- Presión máx 10 bar
- Temperatura máx 110 °C
- Máx diferencia de presión entre fría y caliente 2,5 bar
- Protección anticálcarea

Válvulas misturadoras termostáticas para água quente sanitária em

- Regulação entre 30 e 60 °C
- Sistema de segurança anti-queimadura
- Pressão máx 10 bar
- Temperatura máx 110 °C
- Máx diferença de pressão entre fria e quente 2,5 bar
- Protecção anti-calcário



TM50SOLAR

Referencia		€	Embalaje
Referência		€	Embalagem
TM50SOLAR-1/2E	R = 1/2" – Sin racores, rosca macho – 25 l/min R = 1/2" – Sem uniões, rosca macho – 25 l/min	88,80	1



TM200SOLAR

Referencia		€	Embalaje
Referência		€	Embalagem
TM200SOLAR-3/4A	R = 3/4" – Con racores – 27 l/min R = 3/4" – Com uniões – 27 l/min	125,70	1



TM300SOLAR

Referencia		€	Embalaje
Referência		€	Embalagem
TM300SOLAR-3/4A	R = 3/4" – Con racores – 40 l/min R = 3/4" – Com uniões – 40 l/min	146,10	1



KB191

Válvula antirretorno para água caliente sanitaria

- P_{máx} = 10bar - T_{máx} = 90 °C

Válvula anti-retorno para água quente sanitária

- P_{máx} = 10bar - T_{máx} = 90 °C

Referencia		€	Embalaje
Referência		€	Embalagem
KB191-3/4	R = 3/4"	25,10	1

6.08 - VÁLVULAS PROTECCIÓN CONTRA LEGIONELLA

6.08 - VÁLVULAS PROTECÇÃO CONTRA LEGIONELA

Honeywell Home

COMPONENTES PARA CENTRALES
TÉRMICAS
COMPONENTES PARA CENTRAIS
TÉRMICAS

“Alwa-Kombi-4”

“Alwa-Kombi-4”

V1810Y

Válvulas “Alwa-Kombi-4” contra legionella

- Campo de regulación: 50 °C - 60 °C
- Temperatura máxima 130 °C
- Presión nominal 16 bar
- Cuerpo de bronce

Válvulas “Alwa-Kombi-4” contra legionela

- Campo de regulação: 50 °C - 60 °C
- Temperatura máxima 130 °C
- Pressão nominal 16 bar
- Corpo de bronze

Referencia		€	Embalaje
Referência		€	Embalagem
V1810Y0015	Kvs 2,7 R = 1/2"	80,90	1
V1810Y0020	Kvs 6,4 R = 3/4"	89,90	1
V1810Y0025	Kvs 6,8 R = 1"	108,70	1
V1810Y0032	Kvs 16 R = 1 1/4"	262,00	1
V1810Y0040	Kvs 16 R = 1 1/2"	267,00	1

Otras posibilidades de racores bajo demanda

Outras possibilidades de uniões mediante consulta

Accesorios - Acessórios

TH07K	Termómetro 0-120 °C	14,00	1
VA2400A002	Elemento termostático con margen 50-60 °C Para desinfección térmica a 72 °C - Montaje con termómetro TH07K Elemento termostático com margem 50-60 °C Para desinfecção térmica a 72 °C - Montagem com termómetro TH07K	18,30	1
VA2400B002	Elemento termostático con margen 40-65 °C Elemento termostático com margem 40-65 °C	21,10	1
VA3400A001	Adaptador para drenaje Adaptador para drenagem	19,60	1



Ejemplo de aplicaciones V1810Y

Para aplicaciones residenciales

Exemplo de aplicações V1810Y

Para aplicações residenciais

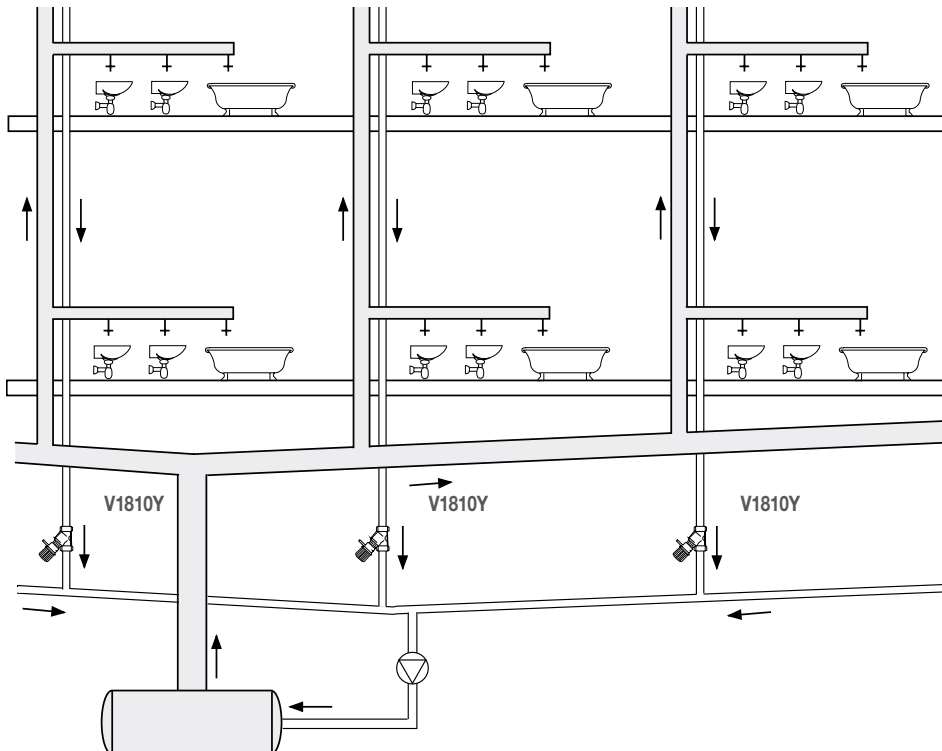

6.08 - VÁLVULAS PROTECCIÓN CONTRA LEGIONELLA

6.08 - VÁLVULAS DE PROTEÇÃO CONTRA LEGIONELA

Válvula de equilibrado dinámico para agua caliente sanitaria Alwa-Comfort

Válvula de equilíbrio dinâmico para água quente sanitária Alwa-Comfort

V1840



Válvula de equilibrado dinámico para ACS

- Cuerpo de bronce
- Tmáx 90 °C - Pmáx 10 bar
- Función antilegionella para desinfección térmica

Válvula de equilíbrio dinâmico para ACS

- Corpo em bronze
- Tmáx 90 °C - Pmáx 10 bar
- Função anti-legionela para desinfeção térmica

Referencia		€	Embalaje
Referência		€	Embalagem
V1840Y0015	R = 1/2" – Tarada a 57 °C – Rango caudal 0,1 - 0,6 m3/h		
	R = 1/2" – Tara a 57 °C – Intervalo de caudal 0,1 - 0,6 m³/h	71,50	1

V1850



Válvula de equilibrado dinámico para ACS

- Cuerpo de bronce
- Tmáx 90 °C - Pmáx 10 bar
- Función antilegionella para desinfección térmica
- Con válvula de esfera

Válvula de equilíbrio dinâmico para ACS

- Corpo em bronze
- Tmáx 90 °C - Pmáx 10 bar
- Função anti-legionela para desinfeção térmica
- Com válvula de esfera

Referencia		€	Embalaje
Referência		€	Embalagem
V1850Y0015	R = 1/2" – Tarada a 57 °C – Rango caudal 0,1 - 0,6 m3/h		
	R = 1/2" – Tara a 57 °C – Intervalo de caudal 0,1 - 0,6 m³/h	85,10	1

Ejemplo de aplicación

Exemplo de aplicação

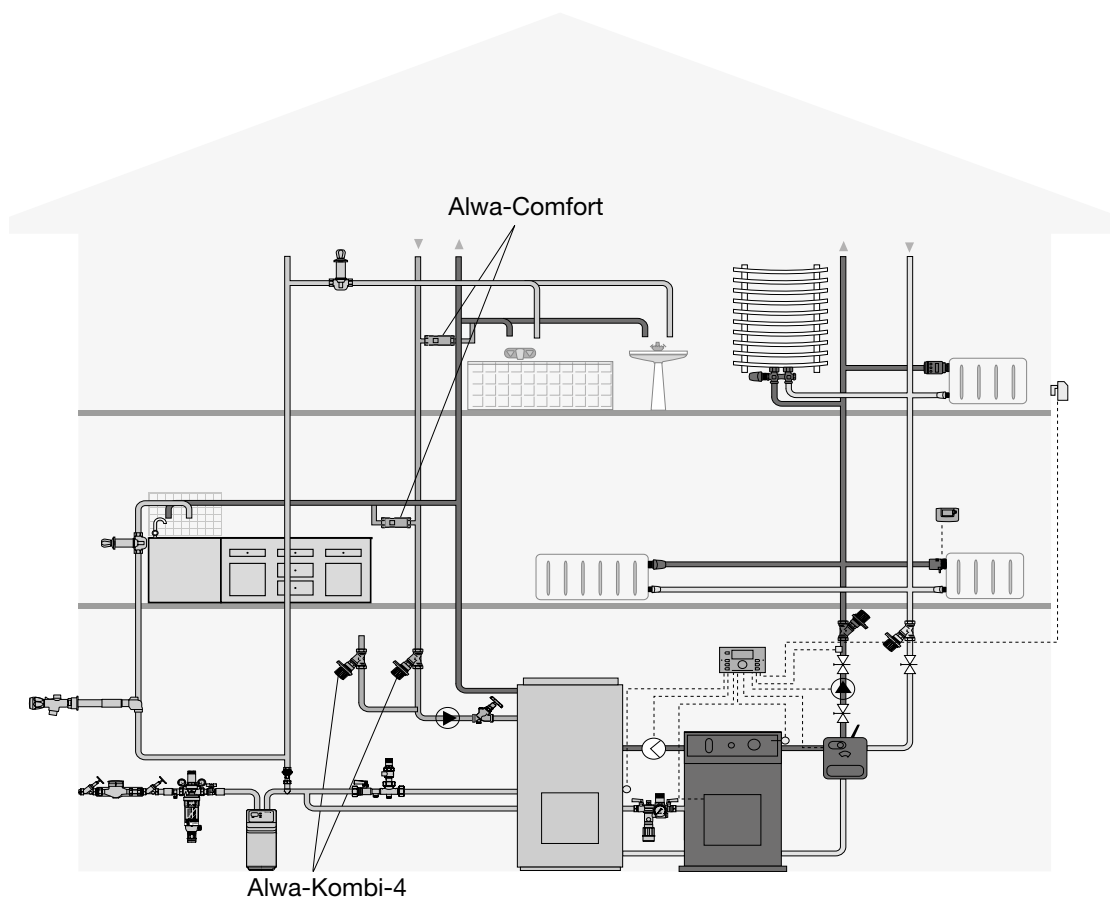

6.09 - VÁLVULAS DE PRESIÓN DIFERENCIAL

6.09 - VÁLVULAS DE PRESSÃO DIFERENCIAL

Honeywell Home

COMPONENTES PARA CENTRALES
TÉRMICAS
COMPONENTES PARA CENTRAIS
TÉRMICAS

Válvula de presión diferencial

Válvula de pressão diferencial

DU144

Válvula de presión diferencial

- Cuerpo de latón
- Paso recto
- Presión ajustable entre 0,1 y 0,6 bar (prefijada a 0,2 bar)
- Tmáx 110 °C - Pmáx 10 bar

Válvula de pressão diferencial

- Corpo de latão
- Via direita
- Pressão ajustável entre 0,1 e 0,6 bar (prefijada a 0,2 bar)
- Tmáx 110 °C - Pmáx 10 bar

Referencia		€	Embalaje
Referência		€	Embalagem
DU144A1001	Con racores de compresión para CU 20/22 <i>Com ligação de compresão para CU 20/22</i>	27,50	1
DU144A1002	R=3/4" con racores R=1/2" <i>R=3/4" com racores R=1/2"</i>	36,30	1



DU145

Válvula de presión diferencial

- Cuerpo de latón
- Presión ajustable entre 0,1 y 0,6 bar
- Tmáx 110 °C - Pmáx 3 bar

Válvula de pressão diferencial

- Corpo de latão
- Pressão ajustável entre 0,1 e 0,6 bar
- Tmáx 110 °C - Pmáx 3 bar

Referencia		€	Embalaje
Referência		€	Embalagem
DU145-3/4A	Con racores, rosca exterior - R = 3/4" <i>Com ligação, rosca exterior - R = 3/4"</i>	65,50	1
DU145-3/4E	Sin racores, rosca interior - R = 3/4" <i>Sem ligação, rosca interior - R = 3/4"</i>	53,50	1



DU146

Válvula de presión diferencial

- Presión ajustable de 0,05 a 0,5 bar
- Tmáx 110 °C - Pmáx 3 bar
- Con indicador de presión diferencial

Válvula de pressão diferencial

- Pressão ajustável de 0,05 a 0,5 bar
- Tmáx 110 °C - Pmáx 3 bar
- Com indicador de pressão diferencial

Referencia		€	Embalaje
Referência		€	Embalagem
DU146-3/4A	Rosca interior - R = 3/4"	110,70	1
DU146-11/4A	Rosca interior - R = 1 1/4"	206,00	1



6.10 - PURGADORES DE AIRE AUTOMÁTICOS

6.10 - PURGADORES DE AR AUTOMÁTICOS

Purgadores de aire

Purgadores de ar

E121

Purgadores de aire

- Cuerpo de latón
- Tmáx 110 °C - Pmáx 10 bar

Purgadores de ar

- Corpo de latão
- Tmáx 110 °C - Pmáx 10 bar



Referencia		€	Embalaje
Referência		€	Embalagem
E121-3/8A	Conexión R = 3/8" (caja 12 uds.) Conexión R = 3/8" (caixa 12 uds.)	81,90	1
E121-1/2A	Conexión R = 1/2" (caja 12 uds.) Conexión R = 1/2" (caixa 12 uds.)	95,50	1

EA122

Purgadores de aire

- Cuerpo de material sintético
- Tmáx 110 °C - Pmáx 6 bar
- Incluye válvula de corte

Purgadores de ar

- Corpo de material sintético
- Tmáx 110 °C - Pmáx 6 bar
- Incluye válvula de corte



Referencia		€	Embalaje
Referência		€	Embalagem
EA122-AA	Conexión R = 1/8" y R = 3/8" Conexión R = 1/8" e R = 3/8"	18,50	1
EA122-BA	Conexión R = 1/4" y R = 3/8" Conexión R = 1/4" e R = 3/8"	18,50	1

Purgador automático para aplicaciones solares

Purgador automático para aplicações solares

E121S

Purgador automático

- Cuerpo de latón
- Pmáx 10 bar
- Tmáx 150 °C

Purgador automático

- Corpo de latão
- Pmáx 10 bar
- Tmáx 150 °C



Referencia		€	Embalaje
Referência		€	Embalagem
E121S-3/8A	R = 3/8" - (Caja 12 uds / Caixa 12 uds)	213,00	1
E121S-1/2A	R = 1/2" - (Caja 12 uds / Caixa 12 uds)	231,00	1

E125S

Purgador automático

- Cuerpo de latón
- Pmáx 10 bar
- Tmáx 150 °C

Purgador automático

- Corpo de latão
- Pmáx 10 bar
- Tmáx 150 °C



Referencia		€	Embalaje
Referência		€	Embalagem
E125S-3/8A	R = 3/8"	42,50	1
E125S-1/2A	R = 1/2"	50,60	1

7.01 - Cuerpos de válvula termostatizable independiente de la presión	130
<i>7.01 - Corpos de válvula termostatizado independente da pressão</i>	130
Cuerpos de válvula termostatizables - Rosca hembra	130
<i>Corpos de válvula termostatizado - Rosca fêmea</i>	130
Accesorios para válvulas V2100PI	130
<i>Acessórios para válvulas V2100PI</i>	130
7.02 - Válvulas de equilibrado	134
<i>7.02 - Válvulas de equilibrado</i>	134
Medidor digital de caudal y presión diferencial en válvulas de equilibrado	131
<i>Medidor digital de caudal e pressão diferencial em válvulas de compensação</i>	131
Válvula de corte de asiento "Kombi-3-Plus" - Para circuito de ida	131
<i>Válvula de equilíbrio "Kombi-3-Plus" - Para circuito de ida</i>	131
Válvula de equilibrado "Kombi-3-Plus" - Para circuito de retorno	132
<i>Válvula de equilíbrio "Kombi-3-Plus" - Para circuito de retorno</i>	132
Válvula de equilibrado "Kombi-2-Plus" - Para circuito de retorno	132
<i>Válvula de equilíbrio "Kombi-2-Plus" - Para circuito de retorno</i>	132
Ejemplo de aplicaciones "Kombi-3-Plus" - Para aplicaciones residenciales	133
<i>Exemplo de aplicações "Kombi-3-Plus" - Para aplicações residenciais</i>	133
Válvula de equilibrado "Kombi-F-II" - Para circuito de retorno	133
<i>Válvula de equilíbrio "Kombi-F-II" - Para circuito de retorno</i>	133
7.03 - Válvulas de equilibrado automático	134
<i>7.03 - Válvulas de equilibrado automático</i>	134
Kombi-VX	134
<i>Kombi-VX</i>	134
Accesorios - Kombi-VX	134
<i>Acessórios - Kombi-VX</i>	134
Kombi-QM	135
<i>Kombi-QM</i>	135
Kombi FCU	136
<i>Kombi FCU</i>	136
7.04 - Válvulas estabilizadoras de la presión diferencial	137
<i>7.04 - Válvulas de estabilização de la pressão diferencial</i>	137
Kombi-Auto	137
<i>Kombi-Auto</i>	137
Accesorios - Kombi-Auto	137
<i>Acessórios - Kombi-Auto</i>	137

EQUILIBRADO HIDRÁULICO EQUILÍBRIO HIDRÁULICO

7

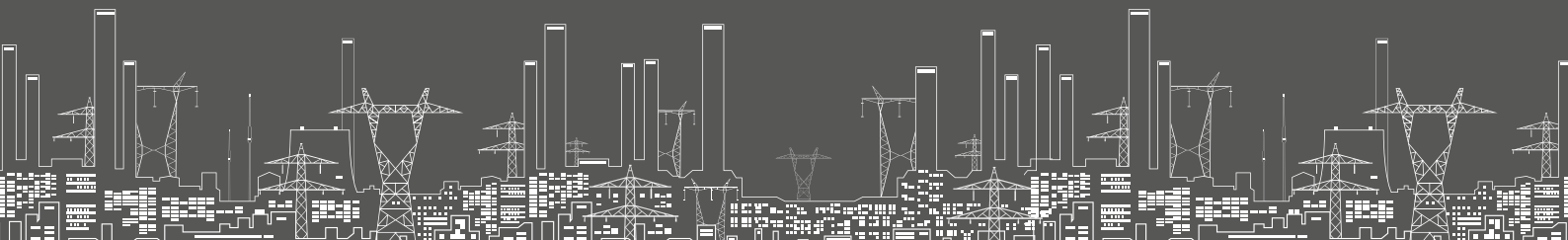

7.01 - CUERPOS DE VÁLVULA TERMOSTATIZABLE INDEPENDIENTE DE LA PRESIÓN

7.01 - CORPOS DE VÁLVULA TERMOSTATIZADO INDEPENDENTE DA PRESSÃO

Cuerpos de válvula termostaticables

Rosca hembra

Corpos de válvula termostaticado

Rosca fêmea

V2100PI - KOMBI TRV

NEW

Válvula termostaticable de equilibrado automático independiente de la presión. Combina en un solo producto una válvula de radiador termostaticable con preajuste de caudal y una válvula de control independiente de la presión

Válvula termostaticado de equilibrio automático independente da pressão. Combina em um único produto uma válvula termostaticado com caudal pré-ajustável e uma válvula de control independente da pressão.

- Cuerpos de válvula de latón niquelado
- Rosca hembra
- Temperatura máx 90 °C
- Presión máxima 10 bar
- Caudal de ajuste: Entre 10 y 160 l/h
- Presión diferencial de trabajo entre 10 y 60 kPa

- Corpos de válvula de latão niquelado
- Rosca fêmea
- Temperatura máx 120 °C
- Pressão máxima 10 bar
- Caudal pré-ajustável: Entre 20 e 145 l/h
- Pressão de trabalho diferencial entre 10 e 60 kPa



Referencia		€	Embalaje
Referência		€	Embalagem
V2100EPI10	Paso escuadra - R = 3/8" Modelo esquadria - R = 3/8"	21,10	1
V2100EPI15	Paso escuadra - R = 1/2" Modelo esquadria - R = 1/2"	21,60	1
V2100EPI20	Paso escuadra - R = 3/4" Modelo esquadria - R = 3/4"	25,00	1
V2100DPI10	Paso recto - R = 3/8" Via direita - R = 3/8"	22,70	1
V2100DPI15	Paso recto - R = 1/2" Via direita - R = 1/2"	23,60	1
V2100DPI20	Paso recto - R = 3/4" Via direita - R = 3/4"	27,90	1
V2100API10	Ángulo inverso - R = 3/8" Ângulo inverso - R = 3/8"	24,40	1
V2100API15	Ángulo inverso - R = 1/2" Ângulo inverso - R = 1/2"	24,80	1

Accesorios para válvulas V2100PI

Acessórios para válvulas V2100PI

Referencia		€	Embalaje
Referência		€	Embalagem
VA8200A003	Herramienta para reemplazo de cartucho para válvulas V2100PI Ferramenta para substituir cartucho as válvulas V2100PI	542,00	1
VA8201PI04	Llave de pre-ajuste para válvulas V2100PI Chave de pré-ajuste para válvulas V2100PI	10,50	1

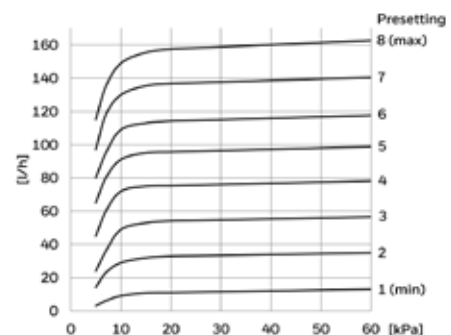
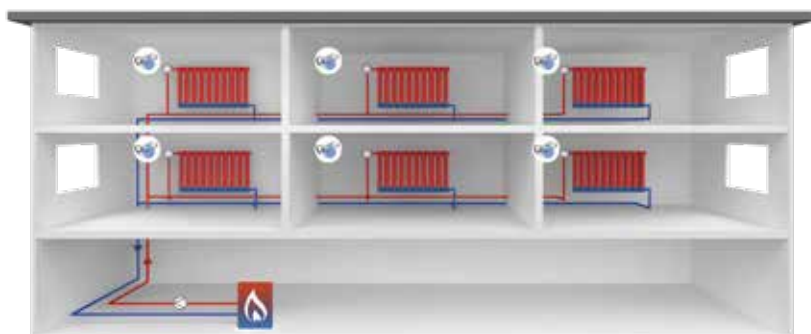

7.02 - VÁLVULAS DE EQUILBRADO

7.02 - VÁLVULAS DE EQUILÍBRIO

Honeywell Home

EQUILBRADO HIDRÁULICO
BALANCEAMENTO HIDRÁULICO

Medidor digital de caudal y presión diferencial en válvulas de equilibrado

Medidor digital de caudal e pressão diferencial em válvulas de compensação

VM242

Equipo de medida digital de caudal y presión diferencial

- Suministrado en maleta con accesorios
- Incluye software para conexión a PC

Equipamento de medição digital de caudal e pressão diferencial

- Fornecido em mala com acessórios
- Inclui software para ligação a PC

Referencia		€	Embalaje
Referência		€	Embalagem
VM242A0101	Equipo de medida con maleta y accesorios <i>Equipamento de medição</i>	2.771,00	1
VA3600C001	Adaptadores para medida de V5032Y...A (2 uds) con VM241 <i>Adaptadores para medição de V5032Y...A (2 uds) com VM241</i>	122,70	1
VS2600C001	Tomas de presión SafeCon® (2 uds) <i>Tomadas de pressão SafeCon® (2 uds)</i>	24,90	1
VA3600A008	Adaptadores para V5032Y (2 uds) <i>Adaptadores para V5032Y (2 uds)</i>	43,00	1
VA8000A008	Adaptadores para el uso de equipos de medida de otro fabricantes (TA, ...) con válvulas Honeywell Home <i>Adaptadores para o uso de equipamentos de medição de outros fabricantes (TA, ...) com válvulas Honeywell Home</i>	79,90	1



Válvula de corte de asiento

“Kombi-3-Plus” – Para circuito de ida

Válvula de equilibrio

“Kombi-3-Plus” – Para circuito de ida

V5000Y

Válvula de corte de asiento rosca hembra (montaje en circuito de ida)

- Cuerpo de bronce
- Tmáx 130 °C - Pmáx 16 bar
- Maneta roja

Válvula de corte de equilibrio rosca interior (montagem em circuito de ida)

- Corpo de bronze
- Tmáx 130 °C – Pmáx 16 bar
- Manete vermelha

Referencia		€	Embalaje
Referência		€	Embalagem
V5000Y0010	R = 3/8" Kvs 1,5	34,00	1
V5000Y0015	R = 1/2" Kvs 2,5	35,00	1
V5000Y0020	R = 3/4" Kvs 4,5	40,70	1
V5000Y0025	R = 1" Kvs 6,5	42,60	1
V5000Y0032	R = 1 1/4" Kvs 13	90,70	1
V5000Y0040	R = 1 1/2" Kvs 20	98,90	1
V5000Y0050	R = 2" Kvs 35	190,00	1
V5000Y0065	R = 2 1/2" Kvs 42	319,00	1
V5000Y0080	R = 3" Kvs 68	551,00	1



7.02 - VÁLVULAS DE EQUILIBRADO

7.02 - VÁLVULAS DE EQUILÍBRIO

Válvula de equilibrado

“Kombi-3-Plus” – Para circuito de retorno

Válvula de equilibrio

“Kombi-3-Plus” – Para circuito de retorno

V5010Y

Válvula de equilibrado rosca hembra (montaje en circuito de retorno)

- Cuerpo de bronce
- Tmáx 130 °C - Pmáx 16 bar
- Maneta azul

Válvula de equilibrio rosca fêmea (montagem en circuito de retorno)

- Corpo de bronze
- Tmáx 130 °C - Pmáx 16 bar
- Manete azul



Referencia			€	Embalaje
Referência			€	Embalagem
V5010Y0010	R = 3/8"	Kvs 2,4	41,60	1
V5010Y0015	R = 1/2"	Kvs 2,7	43,10	1
V5010Y0020	R = 3/4"	Kvs 6,4	49,10	1
V5010Y0025	R = 1"	Kvs 6,8	51,40	1
V5010Y0032	R = 1 1/4"	Kvs 21	109,10	1
V5010Y0040	R = 1 1/2"	Kvs 22	117,10	1
V5010Y0050	R = 2"	Kvs 38	196,00	1
V5010Y0065	R = 2 1/2"	Kvs 47,7	356,00	1
V5010Y0080	R = 3"	Kvs 71	573,00	1

Válvula de equilibrado

“Kombi-2-Plus” – Para circuito de retorno

Válvula de equilibrio

“Kombi-2-Plus” – Para circuito de retorno

V5032Y

Válvula de equilibrado rosca hembra (montaje en circuito de retorno)

- Cuerpo de latón
- Tmáx 130 °C - Pmáx 16 bar
- Maneta azul
- Tomas de presión con sistema SafeCon™ para una fácil medida

Válvula de equilibrio rosca fêmea (montagem en circuito de retorno)

- Corpo de latão
- Tmáx 130 °C - Pmáx 16 bar
- Manete azul
- Tomas de pressão com sistema SafeCon™ para unha fácil medida



Referencia			€	Embalaje
Referência			€	Embalagem
V5032Y0015B	R = 1/2"	Kvs 2,7	62,60	1
V5032Y0020B	R = 3/4"	Kvs 6,4	64,90	1
V5032Y0025B	R = 1"	Kvs 6,8	68,80	1
V5032Y0032B	R = 1 1/4"	Kvs 21	121,30	1
V5032Y0040B	R = 1 1/2"	Kvs 22	128,90	1
V5032Y0050B	R = 2"	Kvs 38	197,00	1
V5032Y0065B	R = 2 1/2"	Kvs 47,7	330,00	1
V5032Y0080B	R = 3"	Kvs 71	571,00	1



Referencia			€	Embalaje
Referência			€	Embalagem
BAJO CAUDAL - Baixo fluxo				
V5032Y0015BLF	R = 1/2"	Kvs 0,43	43,90	1

7.02 - VÁLVULAS DE EQUILBRADO

7.02 - VÁLVULAS DE EQUILÍBRIO

Honeywell Home

EQUILBRADO HIDRÁULICO
BALANCEAMENTO HIDRÁULICO

Ejemplo de aplicaciones "Kombi-3-Plus"

Para aplicaciones residenciales

Exemplo de aplicações "Kombi-3-Plus"

Para aplicações residenciais

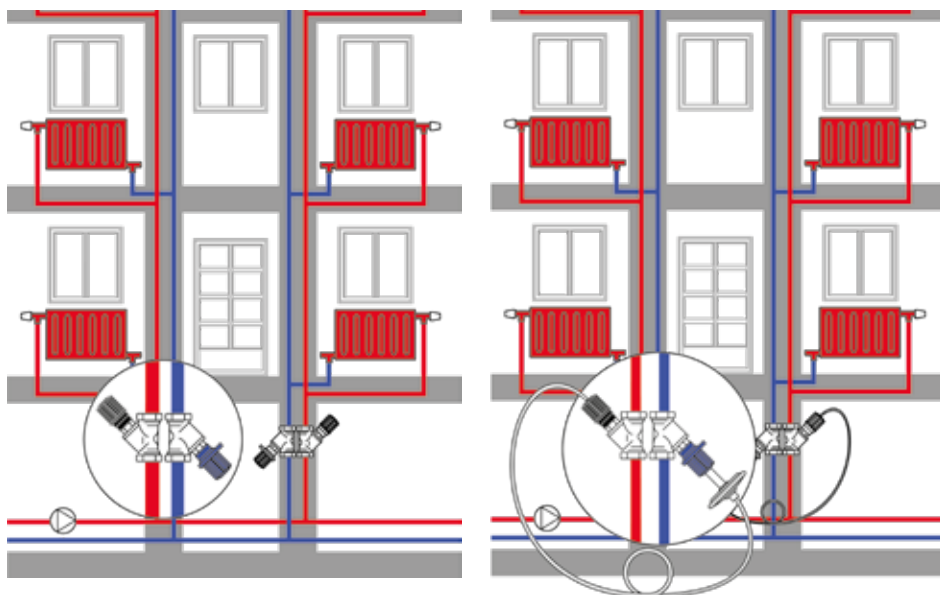

Válvula de equilibrado

"Kombi-F-II" – Para circuito de retorno

Válvula de equilíbrio

"Kombi-F-II" – Para circuito de retorno

V6000D

Válvula de equilibrado bridas PN16 para circuito de retorno

- Cuerpo de hierro fundido
- Tmáx 130 °C - Pmáx 16 bar
- Tomas de presión con sistema SafeCon™ para una fácil medida

Válvula de equilibrio flanges PN16 para circuito de retorno

- Corpo de ferro fundido
- Tmáx 130 °C - Pmáx 16 bar
- Tomas de pressão com sistema SafeCon™ para unha fácil medida



Referencia

Referencia			€	Embalaje
Referência			€	Embalagem
V6000D0015A	DN15	Kvs 4,5	215,00	1
V6000D0020A	DN20	Kvs 6,6	237,00	1
V6000D0025A	DN25	Kvs 9,8	265,00	1
V6000D0032A	DN32	Kvs 15,1	312,00	1
V6000D0040A	DN40	Kvs 24,9	350,00	1
V6000D0050A	DN50	Kvs 48,5	375,00	1
V6000D0065A	DN65	Kvs 74,4	427,00	1
V6000D0080A	DN80	Kvs 111	664,00	1
V6000D0100A	DN100	Kvs 165	905,00	1
V6000D0125A	DN125	Kvs 242	1.330,00	1
V6000D0150A	DN150	Kvs 372	1.912,00	1
V6000D0200A	DN200	Kvs 704	4.308,00	1
V6000D0250A	DN250	Kvs 812	6.038,00	1
V6000D0300A	DN300	Kvs 1.380	8.131,00	1
V6000D0350A	DN350	Kvs 1.651	10.508,00	1
V6000D0400A	DN400	Kvs 2.389	21.957,00	1

Kombi-VX

Kombi-VX

Tabla de selección rápida KOMBI-VX - tabela de Seleção rápida KOMBI-VX								
	DP 17...210kPa			DP 30...400kPa			DP 20...400kPa	
	100...412l/h	157...609l/h	276...825l/h	138...615l/h	238...896l/h	406...1207l/h	1050...5020l/h	3180...16100l/h
DN15	✓	✓	✓	✓	✓	✓		
DN20	✓	✓	✓	✓	✓	✓		
DN25	✓	✓	✓	✓	✓	✓		
DN32							✓	
DN40								✓
DN50								✓

V5003FY - KOMBI-VX

Válvula de equilibrado automático para sistemas de calefacción y refrigeración

- Múltiples versiones para diferentes rangos de caudal y presión diferencial
- Cartuchos con visor que muestran el valor pre-ajustado
- Cartuchos fácilmente desmontables para limpieza y sustitución
- Tomas de presión con sistema SafeCon™ para una fácil medida
- Diseño libre de mantenimiento
- Rosca interna
- Temperatura del fluido de -20...120 °C
- Presión máxima 25 bar

Válvula de equilibrado automático para sistemas de aquecimento e refrigeração

- Diferentes versiones para diferentes rangos de caudal y presión diferencial
- Cartuchos fácilmente desmontáveis para limpeza y substituição
- Tomas de pressão com sistema SafeCon™ para unha fácil medida
- Disenho livre de manutenção
- Rosca interna
- Temperatura do fluido de - 20...120 ° C
- Pressão máxima 25 bar



Referencia		€	Embalaje
Referência		€	Embalagem
R = 1/2" - DN15			
V5003FY10150412	Presión/ Pressão diferencial 170...2100 mbar - Caudal 100...412 l/h	100,70	1
V5003FY10150609	Presión/ Pressão diferencial 170...2100 mbar - Caudal 157...609 l/h	100,70	1
V5003FY10150825	Presión/ Pressão diferencial 170...2000 mbar - Caudal 276...825 l/h	100,70	1
V5003FY20150615	Presión/ Pressão diferencial 350...4000 mbar - Caudal 138...615 l/h	100,70	1
V5003FY20150896	Presión/ Pressão diferencial 350...4000 mbar - Caudal 238...896 l/h	100,70	1
V5003FY20151270	Presión/ Pressão diferencial 300...4000 mbar - Caudal 406...1270 l/h	100,70	1
R = 3/4" - DN20			
V5003FY10200412	Presión/ Pressão diferencial 170...2100 mbar - Caudal 100...412 l/h	112,70	1
V5003FY10200609	Presión/ Pressão diferencial 170...2100 mbar - Caudal 157...609 l/h	112,70	1
V5003FY10200825	Presión/ Pressão diferencial 170...2000 mbar - Caudal 276...825 l/h	112,70	1
V5003FY20200615	Presión/ Pressão diferencial 350...4000 mbar - Caudal 138...615 l/h	112,70	1
V5003FY20200896	Presión/ Pressão diferencial 350...4000 mbar - Caudal 238...896 l/h	112,70	1
V5003FY20201270	Presión/ Pressão diferencial 300...4000 mbar - Caudal 406...1270 l/h	112,70	1
R = 1" - DN25			
V5003FY10250412	Presión/ Pressão diferencial 170...2100 mbar - Caudal 100...412 l/h	137,60	1
V5003FY10250609	Presión/ Pressão diferencial 170...2100 mbar - Caudal 157...609 l/h	137,60	1
V5003FY20250615	Presión/ Pressão diferencial 350...4000 mbar - Caudal 138...615 l/h	137,60	1
V5003FY20250896	Presión/ Pressão diferencial 350...4000 mbar - Caudal 238...896 l/h	137,60	1
V5003FY20251270	Presión/ Pressão diferencial 300...4000 mbar - Caudal 406...1270 l/h	137,60	1
R = 1" - DN25 (cartucho grande)			
V5003FY10265020	Presión/ Pressão diferencial 170...4000 mbar Caudal 1050...5020 l/h	185,00	1
R = 1 1/4" - DN32			
V5003FY10325020	Presión/ Pressão diferencial 170...4000 mbar Caudal 1050...5020 l/h	199,00	1
R = 1 1/2" - DN40			
V5003FY10401610	Presión/ Pressão diferencial 200...4000 mbar Caudal 3180...16100 l/h	417,00	1
R = 2" - DN50			
V5003FY10501610	Presión/ Pressão diferencial 200...4000 mbar Caudal 3180...16100 l/h	475,00	1

Accesorios - Kombi-VX

Acessórios - Kombi-VX

VA5003Z

Referencia		€	Embalaje
Referência		€	Embalagem
VA5003ZA001	Llave de pre-ajuste para todos los tamaños Chave de pré-ajuste para todos os tamanhos	7,20	1

7.03 - VÁLVULAS DE EQUILIBRADO AUTOMÁTICO

7.03 - VÁLVULAS DE EQUILIBRADO AUTOMÁTICO

Honeywell Home

EQUILIBRADO HIDRÁULICO
BALANCEAMENTO HIDRÁULICO

Kombi-QM

Kombi-QM

V5004TY

Válvula de equilibrio automático con actuador para unidades terminales

- Caudal pre-ajustable independiente de la presión
- Preajuste con escala de fácil lectura y sin necesidad de herramientas
- Preajuste con posibilidad de bloqueo
- Cartuchos fácilmente desmontables para limpieza y sustitución
- Tomas de presión con sistema SafeCon™ para una fácil medida (en modelos roscados)
- Amplia gama de caudales
- Temperatura del fluido de -10...120 °C
- Presión máxima 25 bar (hasta DN32) y PN16 (DN40 - DN150)

Válvula de equilibrio automático con actuador para unidades terminales

- Caudal pré-ajustável independente da pressão
- Pré-ajuste com escala de leitura fácil e sem necessidade de ferramentas
- Pré-ajuste com possibilidade de bloqueio
- Cartuchos facilmente desmontáveis para limpeza e substituição
- Tomadas de pressão com sistema SafeCon™ para uma fácil medida (modelos com rosca)
- Ampla gama de caudais
- Com comando manual de plástico
- Temperatura do fluido de -10...120 °C
- Pressão máxima de 25 bar (até DN32) e PN16 (DN40 - DN150)

Referencia	€	Embalaje
Referência	€	Embalagem

Rosca interna - Carrera 2,7 mm - Rosca Interna - Curso 2,7 mm

V5004TY10150150	DN15 - R = 1/2" - Presión/ Pressão diferencial 20...400kPa - Caudal 45...150 l/h	150,00	1
V5004TY10150600	DN15 - R = 1/2" - Presión/ Pressão diferencial 25...400kPa - Caudal 60...600 l/h	150,00	1
V5004TY10150780	DN15 - R = 1/2" - Presión/ Pressão diferencial 35...400kPa - Caudal 78...780 l/h	158,00	1
V5004TY10201000	DN20 - R = 3/4" - Presión/ Pressão diferencial 30...400kPa - Caudal 100...1000 l/h	161,00	1
V5004TY10201500	DN20 - R = 3/4" - Presión/ Pressão diferencial 35...400kPa - Caudal 450...1500 l/h	170,00	1
V5004TY10251500	DN25 - R = 1" - Presión/ Pressão diferencial 35...400kPa - Caudal 450...1500 l/h	177,00	1

Con racores rosca interna - Carrera 6 mm - Com uniões rosca Interna - Curso 6 mm

V5004TY10202200	DN20 - R = 3/4" - Presión/ Pressão diferencial 25...400kPa - Caudal 220...2200 l/h	238,00	1
V5004TY10202700	DN20 - R = 3/4" - Presión/ Pressão diferencial 25...400kPa - Caudal 270...2700 l/h	253,00	1
V5004TY10252200	DN25 - R = 1" - Presión/ Pressão diferencial 25...400kPa - Caudal 220...2200 l/h	241,00	1
V5004TY10252700	DN25 - R = 1" - Presión/ Pressão diferencial 25...400kPa - Caudal 270...2700 l/h	258,00	1
V5004TY10322700	DN32 - R = 1 1/4" - Presión/ Pressão diferencial 25...400kPa - Caudal 270...2700 l/h	286,00	1
V5004TY10323000	DN32 - R = 1 1/4" - Presión/ Pressão diferencial 35...400kPa - Caudal 300...3000 l/h	302,00	1

Con racores rosca interna - Rotativas - Com uniões rosca interna - Rotativas

V5004TY10326000	DN32 - Presión/ Pressão diferencial 30...400kPa - Caudal 1800...6000 l/h	774,00	1
V5004TY10409000	DN40 - Presión/ Pressão diferencial 35...400kPa - Caudal 2700...9000 l/h	747,00	1
V5004TY10501200	DN50 - Presión/ Pressão diferencial 40...400kPa - Caudal 3300...11000 l/h	811,00	1
V5004TY10501700	DN50 - Presión/ Pressão diferencial 35...400kPa - Caudal 5400...18000 l/h	1.653,00	1
V5004TY10651800	DN65 - Presión/ Pressão diferencial 35...400kPa - Caudal 5400...18000 l/h	1.653,00	1

ACTUADORES PARA VÁLVULAS KOMBI-QM - ACTUADORES PARA VÁLVULAS KOMBI-QM

	V5004TY (DN15-DN25) Carrera/Curso 2,7 mm	V5004TY (DN20-DN32) Carrera/Curso 6 mm	V5004TY (DN32-DN65) Rotativos/Rotativos
On/Off	Serie/ Série MT4 (24/230 Vac)	Serie/ Série MT8 (24/230 Vac)	-
Flotante Flutuante 3 pt	M7410A1001*	M5410C1001 M5410L1001 M7410C1007 M6410C2023 M6410C4029 M6410L2023 M6410L4029	M6061A1013 M6061L1019
Modulante 0-10V	M4410E1510 M4410K1515	M7410E1002 M7410E2026 M7410E4022	M7061E1012
Termostático	Consultar	-	-

* Utilizando este actuador el caudal máx de la válvula se reduce en un 15% - Actuadores en Capítulo 10.03

* Ao utilizar este actuador, o caudal máx da válvula reduz-se em 15% - Actuadores em Capítulo 10.03

Referencia	€	Embalaje
Referência	€	Embalagem

Embridada - Incluye actuador 24 Vac/0-10V - Flanges - Inclui actuador 24Vac/0-10V

V5004TF1050	DN50 - Presión/ Pressão diferencial 30...400kPa - Caudal 2000...20000 l/h	1.653,00	1
V5004TF1065	DN65 - Presión/ Pressão diferencial 30...400kPa - Caudal 3000...30000 l/h	2.014,00	1
V5004TF1080	DN80 - Presión/ Pressão diferencial 30...400kPa - Caudal 3000...30000 l/h	2.362,00	1
V5004TF1100	DN100 - Presión/ Pressão diferencial 30...400kPa - Caudal 5500...55000 l/h	4.528,00	1
V5004TF1125	DN125 - Presión/ Pressão diferencial 30...400kPa - Caudal 9000...90000 l/h	6.390,00	1
V5004TF1150	DN150 - Presión/ Pressão diferencial 50...400kPa - Caudal 1500...150000 l/h	6.556,00	1



7.03 - VÁLVULAS DE EQUILIBRADO AUTOMÁTICO

7.03 - VÁLVULAS DE EQUILIBRADO AUTOMÁTICO

Kombi-FCU

Kombi-FCU

KOMBI-FCU



Válvula de equilibrado automático independiente de la presión con actuador para unidades terminales. Combina en una única válvula un regulador de caudal con carrera completa y total autoridad en el control de la temperatura

- Se puede usar como limitador de caudal en sistemas a caudal constante (sin actuador) o como válvula de control independiente de la presión en sistemas a caudal variable
- Elevado potencial de ahorro gracias a la óptima eficiencia de la velocidad de la bomba
- Disponible versiones con y sin tomas de presión con sistema SafeCon™
- No precisa de complejos cálculos para su selección
- No precisa equilibrado en la puesta en marcha
- Carrera de 2,5 mm
- Compatible con actuadores MT4, M4410, M7410A, M7410E
- Disponible en tamaños de DN15 a DN25 rosca interna
- Escala con indicador de caudal en l/h
- Pre-ajuste manual sin necesidad de herramientas
- Temperatura del fluido de -10...120 °C
- Presión máxima 16 bar

Válvula de equilibrio automático independiente da pressão com atuador para unidades terminais. Combina numa única válvula um regulador de caudal com curso completo e total autoridade no controlo da temperatura

- Pode ser usada como limitador de caudal em sistemas de caudal constante (sem atuador) ou como válvula de controlo independente da pressão em sistemas de caudal variável
- Elevado potencial de poupança graças à óptima eficiência da velocidade da bomba
- Disponíveis versões com e sem tomadas de pressão com sistema SafeCon™
- Não requer cálculos complexos para a sua seleção
- Não precisa de equilíbrio antes da colocação em funcionamento
- Curso de 2,5 mm
- Compatível com atuadores MT4, M4410, M7410A, M7410E
- Disponível em tamanhos de DN15 a DN25 de rosca interna
- Escala com indicador de caudal em l/h
- Pré-ajuste manual sem necessidade de ferramentas
- Temperatura do fluido de -10...120 °C
- Pressão máxima de 16 bar

Referencia		€	Embalaje
Referência		€	Embalagem
Con tomas de presión SafeCon™ - Com tomadas de pressão SafeCon™			
V5005TY10150350	DN15 - R=1/2" - Presión/Pressão 14...400 kPa - Caudal 20...350 l/h	108,00	1
V5005TY10151000	DN15 - R=1/2" - Presión/Pressão 15...400 kPa - Caudal 100...1000 l/h	108,00	1
V5005TY10201000	DN20 - R=3/4" - Presión/Pressão 15...400 kPa - Caudal 100...1000 l/h	137,00	1
V5005TY10201500	DN20 - R=3/4" - Presión/Pressão 20...400 kPa - Caudal 200...1500 l/h	137,00	1
V5005TY10251000	DN25 - R=1" - Presión/Pressão 15...400 kPa - Caudal 100...1000 l/h	137,00	1
V5005TY10251500	DN25 - R=1" - Presión/Pressão 20...400 kPa - Caudal 200...1500 l/h	148,50	1
Sin tomas de presión - Sem tomadas de pressão			
V5005TY20150350	DN15 - R=1/2" - Presión/Pressão 14...400 kPa - Caudal 20...350 l/h	93,50	1
V5005TY20151000	DN15 - R=1/2" - Presión/Pressão 15...400 kPa - Caudal 100...1000 l/h	93,50	1
V5005TY20201000	DN20 - R=3/4" - Presión/Pressão 15...400 kPa - Caudal 100...1000 l/h	122,40	1
V5005TY20201500	DN20 - R=3/4" - Presión/Pressão 20...400 kPa - Caudal 200...1500 l/h	122,40	1
V5005TY20251000	DN25 - R=1" - Presión/Pressão 15...400 kPa - Caudal 100...1000 l/h	122,40	1
V5005TY20251500	DN25 - R=1" - Presión/Pressão 20...400 kPa - Caudal 200...1500 l/h	138,50	1

ACTUADORES PARA VÁLVULAS KOMBI-FCU (V5005TY)

	Tipo de actuador	Tensión	Referencia	Página
On/Off	Termoeléctrico	230 V	MT4-230-xx	82
		24 V	MT4-024-xx	82
Todo/nada SPST (2 hilos + común)	Eléctrico	230 V	M5410L1001	83
		24 V	M5410C1001	83
Flotante (3 puntos)	Eléctrico	24 V	M7410A1001*	84
Modulante 0-10V	Termoeléctrico	24 Vac	M4410E1510	82
		24 Vcc	M4410K1515	82

* Utilizando este actuador el caudal máx de la válvula se reduce en un 15%

* Ao utilizar este actuador, o caudal máx da válvula reduz-se em 15%

7.04 - VÁLVULAS ESTABILIZADORAS DE LA PRESION DIFERENCIAL

Honeywell Home

EQUILIBRADO HIDRÁULICO
BALANCEAMENTO HIDRÁULICO

7.04 - VÁLVULAS DE ESTABILIZAÇÃO DE LA PRESSÃO DIFERENCIAL

Kombi-Auto

Kombi-Auto

V5001PY

Válvula de control de la presión diferencial para sistemas de calefacción y refrigeración con diafragma integrado

- Válvula para montaje en retorno
- Incluye aislamiento térmico
- Tubo capilar de cobre para conexión con válvula V5001S incluido
- Amplio rango de preajustes para diferentes rangos de presión diferencial
- Preajuste con escala de fácil lectura y sin necesidad de herramientas
- Preajuste con posibilidad de bloqueo
- Admite medición de caudal con tomas de presión SafeCon™
- Cuerpo de latón
- Temperatura del fluido de -20...130 °C
- Presión máxima 16 bar

Válvula de controlo da pressão diferencial para sistemas de aquecimento e refrigeração com diafragma integrado

- Válvula para montagem em retorno
- Inclui isolamento térmico
- Tubo capilar de cobre para ligação com válvula V5001S incluído
- Ampla gama de pré-ajustes para diferentes gamas de pressão diferencial
- Pré-ajuste com escala de fácil leitura e sem necessidade de ferramentas
- Pré-ajuste com possibilidade de bloqueio
- Permite a medição de caudal com tomadas de pressão SafeCon™
- Corpo de latão
- Temperatura do fluido de -20...130 °C
- Pressão máxima 16 bar

Referencia		€	Embalaje
Referência		€	Embalagem
V5001PY1015	DN15 - R = 1/2" - Rango / Gama 5...35 kPa	187,00	1
V5001PY1020	DN20 - R = 3/4" - Rango / Gama 5...35 kPa	226,00	1
V5001PY1025	DN25 - R = 1" - Rango / Gama 5...35 kPa	255,00	1
V5001PY1032	DN32 - R = 1 1/4" - Rango / Gama 5...35 kPa	340,00	1
V5001PY1040	DN40 - R = 1 1/2" - Rango / Gama 5...35 kPa	400,00	1
V5001PY1050	DN50 - R = 2" - Rango / Gama 5...35 kPa	450,00	1
V5001PY2015	DN15 - R = 1/2" - Rango / Gama ΔP 30...60kPa	187,00	1
V5001PY2020	DN20 - R = 3/4" - Rango / Gama ΔP 30...60kPa	293,00	1
V5001PY2025	DN25 - R = 1" - Rango / Gama ΔP 30...60kPa	255,00	1
V5001PY2032	DN32 - R = 1 1/4" - Rango / Gama ΔP 30...60kPa	340,00	1
V5001PY2040	DN40 - R = 1 1/2" - Rango / Gama ΔP 30...60kPa	400,00	1
V5001PY2050	DN50 - R = 2" - Rango / Gama ΔP 30...60kPa	450,00	1

V5001SY

Válvula de corte

- Válvula para montaje en impulsión
- Incluye aislamiento térmico
- Admite medición de caudal con tomas de presión SafeCon™
- Cuerpo de latón
- Temperatura del fluido de -20...130 °C
- Presión máxima 16 bar

Válvula de corte

- Válvula para montagem em impulsão
- Inclui isolamento térmico
- Permite a medição de caudal com tomadas de pressão SafeCon™
- Corpo de latão
- Temperatura do fluido de -20...130 °C
- Pressão máxima 16 bar

Referencia		€	Embalaje
Referência		€	Embalagem
V5001SY2015	DN15 - R = 1/2" - Kvs = 4,7	43,70	1
V5001SY2020	DN20 - R = 3/4" - Kvs = 8,1	49,90	1
V5001SY2025	DN25 - R = 1" - Kvs = 10,7	60,80	1
V5001SY2032	DN32 - R = 1 1/4" - Kvs = 23,3	106,90	1
V5001SY2040	DN40 - R = 1 1/2" - Kvs = 35,3	119,00	1
V5001SY2050	DN50 - R = 2" - Kvs = 48,8	196,00	1

Accesorios - Kombi-Auto

Acessórios - Kombi-Auto

VS2600

Juego de tomas de presión SafeCon™

Jogo de tomadas de pressão SafeCon™

Referencia		€	Embalaje
Referência		€	Embalagem
VS2600C001	Tomadas de presión SafeCon™ (2 uds) Tomadas de pressão SafeCon™ (2 uds)	24,90	1

VS5501

Válvula de corte para tubo capilar

Válvula de corte para tubo capilar

Referencia		€	Embalaje
Referência		€	Embalagem
VS5501A008		24,70	1



Panorámica de la gama: reductores-estabilizadores	140
<i>Panorâmico da gama: redutores-estabilização</i>	140
8.01 - Válvulas reductoras de presión - uso residencial	141
<i>8.01 - Válvulas reductoras de pressão - uso residenciais</i>	141
Válvulas para agua	141
<i>Válvula para água</i>	141
Válvulas para agua - Hasta 80 °C	142
<i>Válvula para água - Até 80 °C</i>	142
8.02 - Válvulas reductoras de presión - Uso resid. e indus.	143
<i>8.02 - Válvulas reductoras de pressão - Uso resid. e indus.</i>	143
Modelo estándar con manómetro para agua hasta 40 °C, aire comprimido y nitrógeno	143
<i>Modelo padrão com manómetro para água até 40 °C, ar comprimido e nitrogénio</i>	143
Modelo estándar - Para agua hasta 40 °C, aire comprimido y nitrógeno	143
<i>Modelo estándar - Para água até 40 °C, ar comprimido e nitrogénio</i>	143
8.03 - Válvulas reductoras de presión - Uso industrial	144
<i>8.03 - Válvulas reductoras de pressão - Uso industriais</i>	144
Válvula reductora de acero inoxidable (con filtro) - Para aplicaciones industriales	144
<i>Válvula reductora de aço inoxidável (com filtro) - Para aplicações industriais</i>	144
Alta presión - Para agua hasta 70 °C, aire comprimido y nitrógeno	145
<i>Alta pressão - Para água até 70 °C, ar comprimido e nitrogénio</i>	145
Baja presión - Para agua hasta 70 °C, aire comprimido y nitrógeno	145
<i>Baixa pressão - Para água até 70 °C, ar comprimido e nitrogénio</i>	145
Válvula reductora de presión - Para aire comprimido y gases inertes	146
<i>Válvula reductora de pressão - Para ar comprimido e gases inertes</i>	146
8.04 - Válvulas reductoras de presión - Bidas	146
<i>8.04 - Válvulas reductoras de pressão - Flanges</i>	146
Válvula reductora de presión con asiento equilibrado - Para agua potable	146-147
<i>Válvula reductora de pressão com sede equilibrada - Para água potável</i>	146-147
Estándar bridas PN16 - Para agua hasta 70 °C, aire comprimido y nitrógeno	147
<i>Standard flanges PN16 - Para água até 70 °C, ar comprimido e nitrogénio</i>	147
Estándar bridas PN25 - Para agua hasta 70 °C, aire comprimido y nitrógeno	147
<i>Padrão flanges PN25 - Para água até 70°C, ar comprimido e nitrogénio</i>	147
Estándar bridas PN25 - Para agua hasta 70 °C, aire comprimido y nitrógeno	147
<i>Padrão flanges PN25 - Para água até 70°C, ar comprimido e nitrogénio</i>	147
Baja presión bridas PN25 - Para agua hasta 65 °C, aire comprimido y nitrógeno	148
<i>Baixa pressão flanges PN25 - Para água até 65 °C, ar comprimido e nitrogénio</i>	148
Accesorios para reductoras de presión	148
<i>Acessórios para reductoras de pressão</i>	148
Kit para medir presiones	148
<i>Kit para medir pressões</i>	148
8.05 - Válvulas reductoras de presión - Para gran caudal	149
<i>8.05 - Válvulas reductoras de pressão - Para grande caudal</i>	149
Válvula reductora pilotada baja presión - Para gran caudal de agua, hasta 80 °C	149
<i>Válvula reductora pilotada baixa pressão - Para grande caudal de água, até 80 °C</i>	149
Panorámica de la gama: filtros y filtros-reductores	150
<i>Panorâmico da gama: filtros e filtros-redutores</i>	150

8.06 - Filtros roscados - Con lavado manual	151
<i>8.06 - Filtros roscados - Com lavagem manual</i>	151
Filtros para agua fría - Serie "Miniplus"	151
<i>Filtros para água fria - Série "Miniplus"</i>	151
Filtros para agua caliente - Serie "Miniplus"	151
<i>Filtros para água quente - Série "Miniplus"</i>	151
8.07 - Filtros roscados - Con lavado contracorriente	152
<i>8.07 - Filtros roscados - Com lavagem a contra-corrente</i>	152
Filtros con lavado a contracorriente serie Primus	152
<i>Filtros com lavagem a contra-corrente serie Primus</i>	152
Filtros con lavado a contracorriente serie "S" - Vaso transparente	153
<i>Filtros com lavagem a contra-corrente série "S" - Copo transparente</i>	153
Filtros con lavado a contracorriente serie "S" - Vaso de latón	154
<i>Filtros com lavagem a contra-corrente - série "S" - Copo de latão</i>	154
8.08 - Filtros Bidas - Con lavado contracorriente	155
<i>8.08 - Filtros Flanges - Com lavagem a contra-corrente</i>	155
Filtros con lavado a contracorriente - Bidas	155
<i>Filtros com lavagem a contra-corrente - Flanges</i>	155
Filtros con lavado a contracorriente - Bidas - Serie "S"	155
<i>Filtros com lavagem a contra-corrente - Flanges - Série "S"</i>	155
8.09 - Combinación Válvula reductora + Filtro roscado	156
<i>8.09 - Conjunto Válvula reductora + Filtro roscado</i>	156
Lavado a contracorriente serie Primus - FK74CS	156
<i>Lavagem a contra-corrente serie Primus - FK74CS</i>	156
Para agua fría - FK06	156
<i>Para água fria - FK06</i>	156
Lavado a contracorriente - Serie "S"	157
<i>Lavagem a contra-corrente - Série "S"</i>	157
8.10 - Filtros combinables	157
<i>8.10 - Filtros combináveis</i>	157
Grupos de suministro de agua sanitaria - Para agua fría	157
<i>Abastecimento de água sanitária - Para água fria</i>	157
8.11 - Programadores de lavado para filtros	158
<i>8.11 - Programadores de lavagem para filtros</i>	158
Programador con pantalla	158
<i>Programador com visor</i>	158
Programador sin pantalla	158
<i>Programador sem visor</i>	158
Presostato diferencial	158
<i>Interruptor de pressão diferencial</i>	158
8.12 - Filtros en "Y" roscados	159
<i>8.12 - Filtros em "Y" roscados</i>	159
Filtros en "Y" - De latón	159
<i>Filtros em "Y" - De latão</i>	159
Filtros en "Y" - De bronce	159
<i>Filtros em "Y" - De bronze</i>	159
8.13 - Filtros en "Y" bridas	159
<i>8.13 - Filtros em "Y" flanges</i>	159
Filtro en "Y" - De hierro fundido	159
<i>Filtro em "Y" - De ferro fundido</i>	159

VÁLVULAS REDUCTORAS
DE PRESIÓN Y FILTROS PARA AGUA

VÁLVULAS REDUCTORAS
DE PRESSÃO E FILTROS PARA ÁGUA

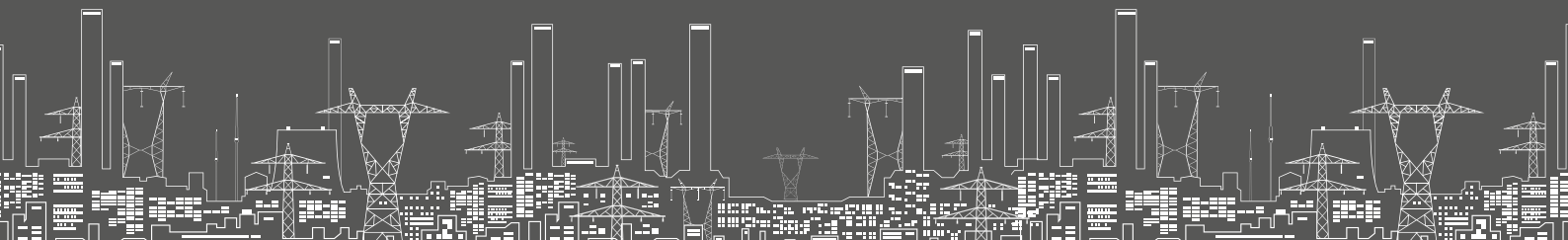

Modelos con rosca	Reductor de presión para agua, aire y nitrógeno	Reductor de presión para agua, aire y nitrógeno	Reductor de presión para agua, aire y nitrógeno	Reductor de presión para agua, aire y nitrógeno	Reductor de presión para agua, aire y nitrógeno	Reductor de presión para agua caliente sanitaria y cubiertas aislantes	Reductor de presión para agua, aire y nitrógeno,	Reductor de presión para agua	Reductor de presión para aire comprimido y gases inertes
	D06F-AM	D06FI-A	D06FI-B	D06FH-B	D06FN-B	D05FT	D05FS	D04FM	D22
PN (bar)	16	16	25	25	25	16	25	16	40
DN	15-20-25 32-40-50	15-20-25 32-40-50	15-20-25 32-40-50	15-20-25 32-40-50	15-20-25 32-40-50	15-20-25 32-40-50	15-20-25 32-40-50	10-15-20	5-10-15-20 25-32-40 50
Tmax (°C)	40	40	70	70	70	80	70	70	70
Psalida (bar)	1,5...6	1,5...6	1,5...6	1,5...12	0,5...2	1,5...6	1,5...6	1,5...6	1...10
Malla del filtro (mm)	0,16	0,16	0,16	0,16	0,16	0,5	0,5	0,5	-
Norma de referencia	EN1567 DM174	EN1567 DM174	EN1567 DM174	EN1567 DM174	EN1567 DM174	EN1567 DM174	EN1567 DM174	EN1567 DM174	PED 97/23/CE
Material	Latón	Acero inoxidable	Acero inoxidable	Latón	Latón	Latón	Latón	Latón	Latón

Modelos con bridas	Reductor de presión para agua, aire y nitrógeno	Reductor de presión para agua, aire y nitrógeno	Reductor de presión para agua, aire y nitrógeno	Reductor de presión para agua, aire y nitrógeno	Reductor de presión para agua, aire y nitrógeno	Reductor de presión pilotado para agua
	D15S	D15SN	D17P	D16	D16N	DR300
PN (bar)	16	16	25	25	25	16 (25 bajo pedido)
DN	50-65-80-100 125-150-200	50-65-80-100	50-65-80-100 125-150-200	15-20-25 32-40	15-20-25 32-40	50-65-80-100 150-200-250 320 350-400-450 (más allá bajo pedido)
Tmax (°C)	65	65	65	65	65	80
Psalida (bar)	1,5...7,5	0,5...2	1,5...8 (6 bar para DN200)	1,5...12	0,5...2	1...12
Malla del filtro (mm)	-	-	-	0,5	0,5	-
Norma de referencia	EN1567 DM174	EN1567 DM174	DM174	DM174	DM174	DM174
Material	Fundición esferoidal	Fundición esferoidal	Fundición esferoidal	Bronce rojo	Bronce rojo	Fundición esferoidal

8.01 - VÁLVULAS REDUCTORAS DE PRESIÓN Uso residencial

Honeywell Home

8.01 - VÁLVULAS REDUTORAS DE PRESSÃO Uso residenciales

VÁLVULAS REDUCTORAS DE PRESIÓN
Y FILTROS PARA AGUA
VÁLVULAS REDUTORAS DE PRESSÃO
E FILTROS PARA ÁGUA

Válvulas para agua Válvula para água

D03

Válvula para agua hasta 40 °C

- Asiento equilibrado
- Cuerpo de latón niquelado
- Presión de entrada 10 bar máx
- Presión de salida 1,5 - 6 bar
- Cumple la normativa EN 1567

Válvula para água até 40 °C

- Sede balanceada
- Corpo de latão niquelado
- Pressão de entrada 10 bar máx
- Pressão de saída 1,5 - 6 bar
- Em conformidade com EN 1567

Referencia		€	Embalaje
Referência		€	Embalagem
D03-1/2C	R = 1/2" - Rosca hembra - Kvs 1,73 R = 1/2" - Rosca fêmea - Kvs 1,73	27,00	1
D03-3/4C	R = 3/4" - Rosca hembra - Kvs 1,73 R = 3/4" - Rosca fêmea - Kvs 1,73	28,50	1



D04FM

Válvula reductora de presión para agua hasta 70 °C

- Conexiones roscadas internas/externas
- Asiento equilibrado
- Conexión para manómetro
- Presión de salida ajustable de 1,5 a 6 bar
- Cuerpo de latón
- Tapa del muelle y partes internas de material sintético de alta calidad
- Presión máxima 16 bar
- Manómetro no incluido
- Cumple la normativa EN 1567

Válvula redutora de pressão para água até 70 °C

- Ligação em rosca internas/externas
- Assentamento equilibrado
- Ligação para manómetro
- Pressão de saída ajustável de 1,5 a 6 bar
- Corpo de latão
- Tampa da mola e partes internas de material sintético de alta qualidade
- Pressão máxima 16 bar
- Manómetro não incluído
- Em conformidade com EN 1567

Referencia		€	Embalaje
Referência		€	Embalagem
D04FM-3/8A	R = 3/8" - Kvs=1,8	29,00	1
D04FM-1/2A	R = 1/2" - Kvs = 2,4	29,50	1
D04FM-3/4A	R = 3/4" - Kvs = 2,6	37,10	1



D05FS

Válvula reductora de presión con escala manométrica, para agua hasta 70 °C, aire comprimido y nitrógeno.

- Conexiones roscadas internas/externas
- Asiento equilibrado
- Conexión para manómetro
- Presión de salida ajustable de 1,5 a 6 bar
- Cuerpo de latón
- Tapa del muelle y partes internas de material sintético de alta calidad
- Presión máxima 25 bar
- Manómetro no incluido
- Cumple la normativa EN 1567

Válvula redutora de pressão com escala manométrica, para água até 70 °C, ar comprimido e nitrogénio

- Ligação em rosca internas/externas
- Assentamento equilibrado
- Ligação para manómetro
- Pressão de saída ajustável de 1,5 a 6 bar
- Corpo de latão
- Tampa da mola e partes internas de material sintético de alta qualidade
- Pressão máxima 25 bar
- Manómetro não incluído
- Em conformidade com EN 1567

Referencia		€	Embalaje
Referência		€	Embalagem
D05FS-1/2A	R = 1/2" - Kvs = 3,0	69,10	1
D05FS-3/4A	R = 3/4" - Kvs = 3,5	78,40	1
D05FS-1A	R = 1" - Kvs = 3,7	99,90	1
D05FS-11/4A	R = 1 1/4" - Kvs = 7,3	156,00	1
D05FS-11/2A	R = 1 1/2" - Kvs = 7,5	268,00	1
D05FS-2A	R = 2" - Kvs = 7,7	307,00	1



Válvulas para agua
Válvula para água

Hasta 80 °C
Até 80 °C

D05FT

Válvula reductora de presión con escala manométrica, para agua caliente hasta 80 °C

- Conexiones roscadas internas/externas
- Asiento equilibrado
- Conexión para manómetro
- Presión de salida ajustable de 1,5 a 6 bar
- Cuerpo de latón
- Tapa del muelle de latón
- Partes internas de material sintético de alta calidad
- Presión máxima 16 bar
- Incluye aislamiento térmico
- Manómetro no incluido
- Cumple la normativa EN 1567

Válvula reductora de pressão com escala manométrica, para água até 80° C

- *Ligação em rosca internas/externas*
- *Assentamento equilibrado*
- *Ligação para manómetro*
- *Pressão de saída ajustável de 1,5 a 6 bar*
- *Corpo de latão*
- *Tampa de mola em latão*
- *Partes internas de material sintético de alta qualidade*
- *Pressão máxima 16 bar*
- *Inclui isolamento térmico*
- *Manómetro não incluído*
- *Em conformidade com EN 1567*



Referencia

Referência

			€	Embalaje
			€	Embalagem
D05FT-1/2A	R = 1/2"	- Kvs = 3,0	80,50	1
D05FT-3/4A	R = 3/4"	- Kvs = 3,5	105,40	1
D05FT-1A	R = 1"	- Kvs = 3,7	136,30	1
D05FT-11/4A	R = 1 1/4"	- Kvs = 7,3	222,00	1
D05FT-11/2A	R = 1 1/2"	- Kvs = 7,5	327,00	1
D05FT-2A	R = 2"	- Kvs = 7,7	384,00	1

Ejemplo de instalación de reductora de presión

Exemplo de instalação de reductora de pressão

Para aplicaciones residenciales

Para aplicações residenciales

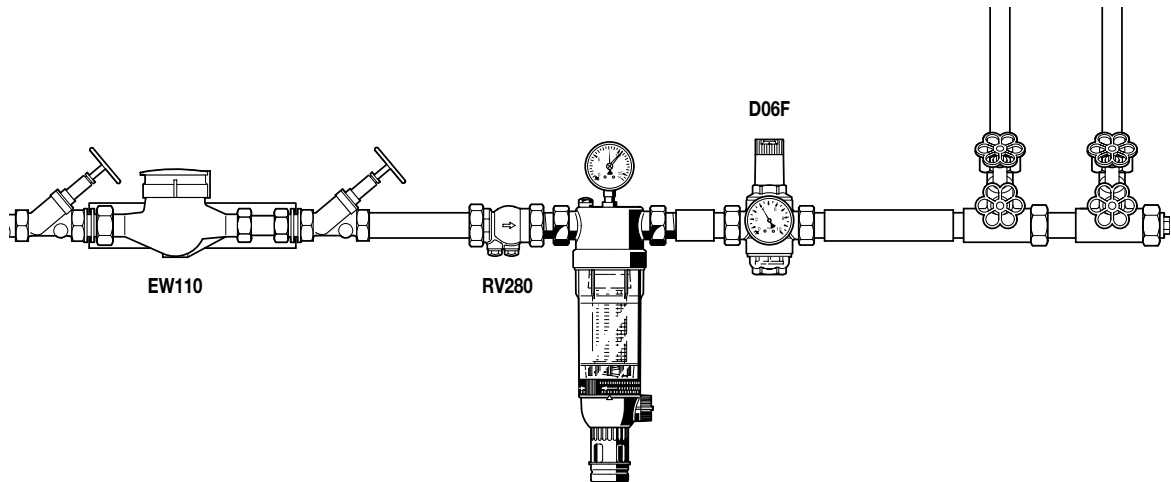

8.02 - VÁLVULAS REDUCTORAS DE PRESIÓN Uso resid. e indus.

Honeywell Home

8.02 - VÁLVULAS REDUTORAS DE PRESSÃO

Uso resid. e indus.

VÁLVULAS REDUCTORAS DE PRESIÓN
Y FILTROS PARA AGUA
VÁLVULAS REDUTORAS DE PRESSÃO
E FILTROS PARA ÁGUA

Modelo estándar con manómetro
Modelo padrão com manómetro

Para agua hasta 40 °C, aire comprimido y nitrógeno
Para água até 40 °C, ar comprimido e nitrogénio

D06F-AM

Válvula reductora de presión con escala manométrica, para agua hasta 40 °C, aire comprimido y nitrógeno

- Incluye manómetro
- Asiento equilibrado
- Filtro de acero inoxidable y vaso transparente
- Cuerpo de latón
- Caja del muelle, cabezal de regulación y elementos internos de material sintético de alta calidad
- Presión de entrada 16 bar máx
- Presión de salida 1,5 - 6 bar
- Cumple la normativa EN 1567

Válvula reductora de pressão com escala manométrica, para água até 40 °C, ar comprimido e nitrogénio

- Inclui manómetro
- Sede balanceada
- Filtro de aço inoxidável e copo transparente
- Corpo de latão
- Caixa de mola, cabeçal de regulação e elementos internos de material
- sintético de alta qualidade
- Pressão de entrada 16 bar max
- Pressão de saída 1,5 - 6 bar
- Em conformidade com EN 1567

Referencia		€	Embalaje
Referência		€	Embalagem
D06F-1/2AM	R = 1/2" - Kvs = 2,4	106,70	1
D06F-3/4AM	R = 3/4" - Kvs = 3,1	110,90	1
D06F-1AM	R = 1" - Kvs = 5,8	144,20	1
D06F-11/4AM	R = 1 1/4" - Kvs = 5,9	220,00	1
D06F-11/2AM	R = 1 1/2" - Kvs = 12,6	375,00	1
D06F-2AM	R = 2" - Kvs = 12,0	428,00	1



Modelo estándar
Modelo estándar

Para agua hasta 40 °C, aire comprimido y nitrógeno
Para água até 40 °C, ar comprimido y nitrogénio

D06F

Válvula reductora de presión con escala manométrica, para agua hasta 40 °C, aire comprimido y nitrógeno

- Asiento equilibrado
- Filtro de acero inoxidable y vaso transparente
- Cuerpo de latón
- Caja del muelle, cabezal de regulación y elementos internos de material sintético de alta calidad
- Presión de entrada 16 bar máx
- Presión de salida 1,5 - 6 bar
- Cumple la normativa EN 1567

Válvula reductora de pressão com escala manométrica, para água até 40 °C, ar comprimido e nitrogénio

- Sede balanceada
- Filtro de aço inoxidável e copo transparente
- Corpo de latão
- Cabeçal de regulação e elementos internos de material sintético de alta qualidade
- Pressão de entrada 16 bar máx
- Pressão de saída 1,5 - 6 bar
- Em conformidade com EN 1567

Referencia		€	Embalaje
Referência		€	Embalagem
D06F-1/2A	R = 1/2" - Kvs = 2,4	102,70	1
D06F-3/4A	R = 3/4" - Kvs = 3,1	106,90	1
D06F-1A	R = 1" - Kvs = 5,8	140,40	1
D06F-11/4A	R = 1 1/4" - Kvs = 5,9	215,00	1
D06F-11/2A	R = 1 1/2" - Kvs = 12,6	371,00	1
D06F-2A	R = 2" - Kvs = 12,0	425,00	1



Válvula reductora de acero inoxidable (con filtro) Válvula redutora de aço inoxidável (com filtro)

Para aplicaciones industriales Para aplicações industriais

D06FI-A



Válvula reductora de presión de acero inoxidable con vaso transparente

- Para agua, aire comprimido y nitrógeno
- Con escala manométrica
- Presión máxima 16 bar
- Temperatura máxima 40 °C
- Presión de salida 1,5 – 6 bar
- Con racores de acero inoxidable
- Cumple la normativa EN 1567

Válvula redutora de pressão de aço inoxidável con vaso transparente

- Para água, ar comprimido e nitrogénio
- Com escala manométrica
- Pressão máxima 16 bar
- Temperatura máxima 40 °C
- Pressão de saída 1,5 – 6 bar
- Com racores de aço inoxidável
- Em conformidade com EN 1567

Referencia		€	Embalaje
Referência		€	Embalagem
D06FI-1/2A	R = 1/2" - Kvs = 2,4	253,00	1
D06FI-3/4A	R = 3/4" - Kvs = 3,1	288,00	1
D06FI-1A	R = 1" - Kvs = 5,8	360,00	1
D06FI-11/4A	R = 1 1/4" - Kvs = 5,9	467,00	1
D06FI-11/2A	R = 1 1/2" - Kvs = 12,6	624,00	1
D06FI-2A	R = 2" - Kvs = 12,0	814,00	1

D06FI-B



Válvula reductora de presión de acero inoxidable con vaso de acero inoxidable

- Para agua, aire comprimido y nitrógeno
- Con escala manométrica
- Presión máxima 25 bar
- Temperatura máxima 70 °C
- Presión de salida 1,5 – 6 bar
- Con racores de acero inoxidable
- Cumple la normativa EN 1567

Válvula redutora de pressão de aço inoxidável con vaso de aço inoxidável

- Para água, ar comprimido e nitrogénio
- Com escala manométrica
- Pressão máxima 25 bar
- Temperatura máxima 70 °C
- Pressão de saída 1,5 – 6 bar
- Com racores de aço inoxidável
- Em conformidade com EN 1567

Referencia		€	Embalaje
Referência		€	Embalagem
D06FI-1/2B	R = 1/2" - Kvs = 2,4	291,00	1
D06FI-3/4B	R = 3/4" - Kvs = 3,1	333,00	1
D06FI-1B	R = 1" - Kvs = 5,8	432,00	1
D06FI-11/4B	R = 1 1/4" - Kvs = 5,9	537,00	1
D06FI-11/2B	R = 1 1/2" - Kvs = 12,6	762,00	1
D06FI-2B	R = 2" - Kvs = 12,0	1.004,00	1

8.03 - VÁLVULAS REDUCTORAS DE PRESIÓN **Uso industrial**

Honeywell Home

8.03 - VÁLVULAS REDUTORAS DE PRESSÃO

Uso industriais

VÁLVULAS REDUCTORAS DE PRESIÓN
Y FILTROS PARA AGUA
VÁLVULAS REDUTORAS DE PRESSÃO
E FILTROS PARA ÁGUA

Alta presión *Alta pressão*

Para agua hasta 70 °C, aire comprimido y nitrógeno
Para água até 70 °C, ar comprimido e nitrógeno

D06FH

Válvula reductora de presión con escala manométrica

- Asiento equilibrado
- Filtro de acero inoxidable
- Cuerpo y vaso de latón
- Caja del muelle, cabezal de regulación y elementos internos de material sintético de alta calidad
- Presión de entrada 25 bar máx
- Presión de salida 1,5 - 12 bar
- Manómetro no incluido
- Cumple la normativa EN 1567

Válvula reductora de pressão com escala manométrica

- Sede balanceada
- Filtro de aço inoxidável
- Copo e vaso de latão
- Cabeçal de regulação e elementos internos de material sintético de alta qualidade
- Pressão de entrada 25 bar máx
- Pressão de saída 1,5 - 12 bar
- Manómetro não incluído
- Em conformidade com EN 1567



Referencia		€	Embalaje
Referência		€	Embalagem
D06FH-1/2B	R = 1/2" - Kvs = 2,4	191,00	1
D06FH-3/4B	R = 3/4" - Kvs = 3,1	216,00	1
D06FH-1B	R = 1" - Kvs = 7,6	249,00	1
D06FH-11/4B	R = 1 1/4" - Kvs = 9,1	386,00	1
D06FH-11/2B	R = 1 1/2" - Kvs = 12,6	736,00	1
D06FH-2B	R = 2" - Kvs = 12,0	762,00	1

Baja presión *Baixa pressão*

Para agua hasta 70 °C, aire comprimido y nitrógeno
Para água até 70 °C, ar comprimido e nitrógeno

D06FN

Válvula reductora de presión con escala manométrica

- Asiento equilibrado
- Filtro de acero inoxidable
- Cuerpo y vaso de latón
- Caja del muelle, cabezal de regulación y elementos internos de material sintético de alta calidad
- Presión de entrada 25 bar máx
- Presión de salida 0,5 - 2 bar
- Manómetro no incluido
- Cumple la normativa EN 1567

Válvula redutora de pressão com escala manométrica

- Sede balanceada
- Filtro de aço inoxidável
- Corpo e vaso de latão
- Cabeçal de regulação e elementos internos de material sintético de alta qualidade
- Pressão de entrada 25 bar máx
- Pressão de saída 0,5 - 2 bar
- Manómetro não incluído
- Em conformidade com EN 1567



Referencia		€	Embalaje
Referência		€	Embalagem
D06FN-1/2B	R = 1/2" - Kvs = 2,4	321,00	1
D06FN-3/4B	R = 3/4" - Kvs = 3,1	359,00	1
D06FN-1B	R = 1" - Kvs = 7,6	431,00	1
D06FN-11/4B	R = 1 1/4" - Kvs = 9,1	733,00	1
D06FN-11/2B	R = 1 1/2" - Kvs = 12,6	1.144,00	1
D06FN-2B	R = 2" - Kvs = 12,0	1.342,00	1



8.03 - VÁLVULAS REDUCTORAS DE PRESIÓN

Uso industrial

8.03 - VÁLVULAS REDUTORAS DE PRESSÃO

Uso industriais

Válvula reductora de presión
Válvula redutora de pressão

Para aire comprimido y gases inertes
Para ar comprimido e gases inertes

D22

Válvula reductora de presión

- Para aire comprimido y gases inertes
- Rosca interior
- Presión de entrada 40 bar máx
- Presión de salida 1 - 10 bar
- Temperatura máxima 70 °C
- Cumple la normativa DAP 97/23/CE

Válvula redutora de pressão

- Para ar comprimido e gases inertes
- Rosca interior
- Pressão de entrada 40 bar máx
- Pressão de saída 1 - 10 bar
- Temperatura máxima 70 °C
- Em conformidade com PED 97/23/CE

Referencia

Referência

Referencia	R	Kvs
D22-1/4A	R = 1/4"	Kvs = 0,8
D22-3/8A	R = 3/8"	Kvs = 1
D22-1/2A	R = 1/2"	Kvs = 1,5
D22-3/4A	R = 3/4"	Kvs = 2,3
D22-1A	R = 1"	Kvs = 5,1
D22-11/4A	R = 1 1/4"	Kvs = 5,7
D22-11/2A	R = 1 1/2"	Kvs = 11,6
D22-2A	R = 2"	Kvs = 12,5

€ **Embalaje**

€ *Embalagem*

€	Embalaje
99,00	1
99,00	1
118,80	1
175,00	1
279,00	1
387,00	1
580,00	1
663,00	1

8.04 - VÁLVULAS REDUCTORAS DE PRESIÓN

Bridas

8.04 - VÁLVULAS REDUTORAS DE PRESSÃO

Flanges

Válvula reductora de presión con asiento equilibrado
Válvula redutora de pressão com sede equilibrada

Para agua potable
Para água potável

D15S

Válvula reductora de presión accionada por diafragma con cartucho insertable

- Material del cuerpo fundición dúctil
- Material de la tapa del muelle fundición dúctil
- Acabado del cuerpo capa de material sintético
- Temperatura máxima 65 °C
- Pr. estática PN16
- Rango de presión ajustable 1,5 ... 7,5 bar (DN50 ... DN100) y 1,5 ... 8 bar (DN150 y DN200)
- Conforme a DIN EN 1567
- Para DN125 usar D15S-100A + 2 x EXF125-A

Válvula redutora de pressão activada por diafragma con cartucho inserível

- Material do corpo fundição dúctil
- Material da tampa da mola fundição dúctil
- Acabamento do corpo revestimento de material sintético
- Temperatura máxima 65 °C
- Pr. estática PN16
- Gama de pressão ajustável 1,5 ... 7,5 bar (DN50 ... DN100) e 1,5 ... 8 bar (DN150 y DN200)
- Em conformidade com DIN EN 1567
- Para DN125 use D15S-100A + 2 x EXF125-A

Referencia

Referência

Referencia	DN	Kvs
D15S-50A	DN50	- Kvs = 18
D15S-65A	DN65	- Kvs = 49
D15S-80A	DN80	- Kvs = 51
D15S-100A	DN100	- Kvs = 56
D15S-150A	DN150	- Kvs = 230
D15S-200A	DN200	- Kvs = 255

€ **Embalaje**

€ *Embalagem*

€	Embalaje
875,00	1
990,00	1
1.285,00	1
1.525,00	1
5.330,00	1
8.565,00	1

D15SN

Válvula reductora de presión accionada por diafragma con cartucho insertable

- Material del cuerpo fundición dúctil
- Material de la tapa del muelle fundición dúctil
- Temperatura máxima 65 °C
- Pr. estática PN16
- Rango de presión ajustable 0,5 ... 2 bar
- Conforme a DIN EN 1567

Válvula redutora de pressão activada por diafragma con cartucho inserível

- Material do corpo fundição dúctil
- Material da tampa da mola fundição dúctil
- Acabamento do corpo revestimento de material sintético
- Temperatura máxima 65 °C
- Pr. estática PN16
- Gama de pressão ajustável 0,5 ... 2 bar
- Em conformidade com DIN EN 1567

Referencia

Referência

Referencia	DN	Kvs
D15SN-50A	DN50	- Kvs = 18
D15SN-65A	DN65	- Kvs = 49
D15SN-80A	DN80	- Kvs = 51
D15SN-100A	DN100	- Kvs = 56

€ **Embalaje**

€ *Embalagem*

€	Embalaje
1.665,60	1
1.956,80	1
2.175,20	1
2.355,20	1



8.04 - VÁLVULAS REDUCTORAS DE PRESIÓN

Bridas

Honeywell Home

8.04 - VÁLVULAS REDUTORAS DE PRESSÃO

Flanges

VÁLVULAS REDUCTORAS DE PRESIÓN
Y FILTROS PARA AGUA
VÁLVULAS REDUTORAS DE PRESSÃO
E FILTROS PARA ÁGUA

Válvula reductora de presión con asiento equilibrado
Válvula redutora de pressão com sede equilibrada

Para agua potable
Para água potável

D15SH

Válvula reductora de presión accionada por diafragma con cartucho insertable

- Material del cuerpo fundición dúctil
- Material de la tapa del muelle fundición dúctil
- Acabado del cuerpo capa de material sintético
- Temperatura máxima 65 °C
- Pr. estática PN16 (Modelo A) - PN 25 (Modelo B)
- Rango de presión ajustable 1,5 ... 12 bar (Modelo A) y 2 ... 12 bar (Modelo B)
- Conforme a DIN EN 156

Válvula redutora de pressão activada por diafragma com cartucho inserível

- Material do corpo fundição dúctil
- Material da tampa da mola fundição dúctil
- Acabamento do corpo revestimento de material sintético
- Temperatura máxima 65 °C
- Pr. estática PN16 (Modelo A) - PN 25 (Modelo B)
- Gama de pressão ajustável 1,5 ... 12 bar (Modelo A) e 2 ... 12 bar (Modelo B)
- Em conformidade com DIN EN 1567

Referencia

Referência

		€	Embalaje
		€	Embalagem
D15SH-50A	DN50 - Kvs = 18 - PN16	1.184,00	1
D15SH-50B	DN50 - Kvs = 18 - PN25	1.265,00	1



Estándar bridas PN25
Standard flanges PN25

Para agua hasta 70 °C, aire comprimido y nitrógeno
Para água até 70°C, ar comprimido e nitrogénio

D17P

Válvula reductora de bridas PN25

- Cuerpo de hierro fundido
- Con escala de regulación
- Incluye manómetro
- Presión de salida ajustable de 1,5 a 8 (6) bar
- Temperatura máxima 65° C
- Presión máxima 25 bar

Válvula redutora de flanges PN25

- Corpo de ferro fundido
- Com escala de regulação
- Inclui manómetro
- Pressão de saída ajustável de 1,5 a 8 (6) bar
- Temperatura máxima 65° C
- Pressão máxima 25 bar

Referencia

Referência

		€	Embalaje
		€	Embalagem
D17P-65B	DN = 65 - Kvs = 47 - De 1,5 a 8 bar	2.029,00	1
D17P-80B	DN = 80 - Kvs = 70 - De 1,5 a 8 bar	2.604,00	1
D17P-100B	DN = 100 - Kvs = 110 - De 1,5 a 8 bar	4.026,00	1
D17P-150B	DN = 150 - Kvs = 250 - De 1,5 a 8 bar	9.127,00	1
D17P-200B	DN = 200 - Kvs = 380 - De 1,5 a 6 bar	24.495,00	1





Estándar bridas PN25 Padrão flanges PN25

Para agua hasta 65 °C, aire comprimido y nitrógeno
Para água até 65°C, ar comprimido e nitrogénio

D16

Válvula reductora de presión bridas PN25

- Cuerpo de bronce fundido
- Presión de entrada 25 bar máx
- Presión de salida 1,5 - 12 bar

Válvula reductora de pressão flanges PN25

- Corpo de bronze fundido
- Pressão de entrada 25 bar máx
- Pressão de saída 1,5 - 12 bar

Referencia		€	Embalaje
Referência		€	Embalagem
D16-15A	DN = 15 - Kvs = 3,0	595,00	1
D16-20A	DN = 20 - Kvs = 3,3	694,00	1
D16-25A	DN = 25 - Kvs = 8,5	881,00	1
D16-32A	DN = 32 - Kvs = 10,1	1.089,00	1
D16-40A	DN = 40 - Kvs = 13,5	1.164,00	1



Baja presión bridas PN25 Baixa pressão flanges PN25

Para agua hasta 65 °C, aire comprimido y nitrógeno
Para água até 65 °C, ar comprimido e nitrogénio

D16N

Válvula reductora de presión bridas PN25

- Cuerpo de bronce fundido
- Presión de entrada 25 bar máx
- Presión de salida 0,5 - 2 bar

Válvula reductora de pressão flanges PN25

- Corpo de bronze fundido
- Pressão de entrada 25 bar máx
- Pressão de saída 0,5 - 2 bar

Referencia		€	Embalaje
Referência		€	Embalagem
D16N-15A	DN = 15 - Kvs = 3,0	866,00	1
D16N-20A	DN = 20 - Kvs = 3,3	982,00	1
D16N-25A	DN = 25 - Kvs = 8,5	1.274,00	1
D16N-32A	DN = 32 - Kvs = 10,1	1.617,00	1
D16N-40A	DN = 40 - Kvs = 13,5	1.792,00	1

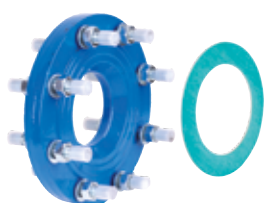

Accesorios para reductoras de presión Acessórios para redutoras de pressão

EXF125-A

Referencia		€	Embalaje
Referência		€	Embalagem
EXF125-A	Contrabridas con reducción DN125/DN100 de fundición dúctil Flanges de redução de DN 125 / DN100 de fundição dúctil	482,00	1

Kit para medir presiones Kit para medir pressões

G194-B

Kit para medir presiones en tomas de agua

- Tres adaptadores para siete diferentes medidas de conexiones
- Con indicación de presión actual y máxima
- Suministrado con estuche de madera

Kit para medir pressões em saídas de água

- Tres adaptadores para sete diferentes medidas de ligações
- Com indicação de pressão actual e máxima
- Fornecido em estojo de madeira

Referencia		€	Embalaje
Referência		€	Embalagem
G194-B	Manómetro 0-16 bar con indicador Manómetro 0-16 bar com indicador	167,00	1



8.05 - VÁLVULAS REDUCTORAS DE PRESIÓN Para gran caudal

Honeywell Home

8.05 - VÁLVULAS REDUTORAS DE PRESSÃO

Para grande caudal

VÁLVULAS REDUTORAS DE PRESSÃO
Y FILTROS PARA AGUA
VÁLVULAS REDUTORAS DE PRESSÃO
E FILTROS PARA ÁGUA

Válvula reductora pilotada baja presión
Válvula redutora pilotada baixa pressão

Para gran caudal de agua, hasta 80 °C
Para grande caudal de água, até 80 °C

DR300

Válvula reductora pilotada baja presión

- Cuerpo de hierro fundido con bridas PN16 (disponible PN25)
- Presión de entrada 16 bar máx
- Presión de salida 1 - 12 bar

Válvula redutora pilotada baixa pressão

- Corpo de ferro fundido flangeado PN16 (disponible PN25)
- Pressão de entrada 16 bar máx
- Pressão de saída 1 - 12 bar

Referencia

Referência			€	Embalaje
Referência			€	Embalagem
DR300-50A	DN = 50	Kvs = 43,0	2.224,00	1
DR300-65A	DN = 65	Kvs = 43,0	2.509,00	1
DR300-80A	DN = 80	Kvs = 103,0	2.990,00	1
DR300-100A	DN = 100	Kvs = 167,0	3.318,00	1
DR300-150A	DN = 150	Kvs = 407,0	5.528,00	1
DR300-200A	DN = 200	Kvs = 676,0	8.169,00	1
DR300-250A	DN = 250	Kvs = 1160,0	13.614,00	1
DR300-300A	DN = 300	Kvs = 1600,0	CONSULTAR	1
DR300-350A	DN = 350	Kvs = 1600,0	CONSULTAR	1
DR300-400A	DN = 400	Kvs = 3300,0	CONSULTAR	1
DR300-450A	DN = 450	Kvs = 3300,0	CONSULTAR	1



Diagrama de riesgo de cavitación

Diagrama de risco de cavitação

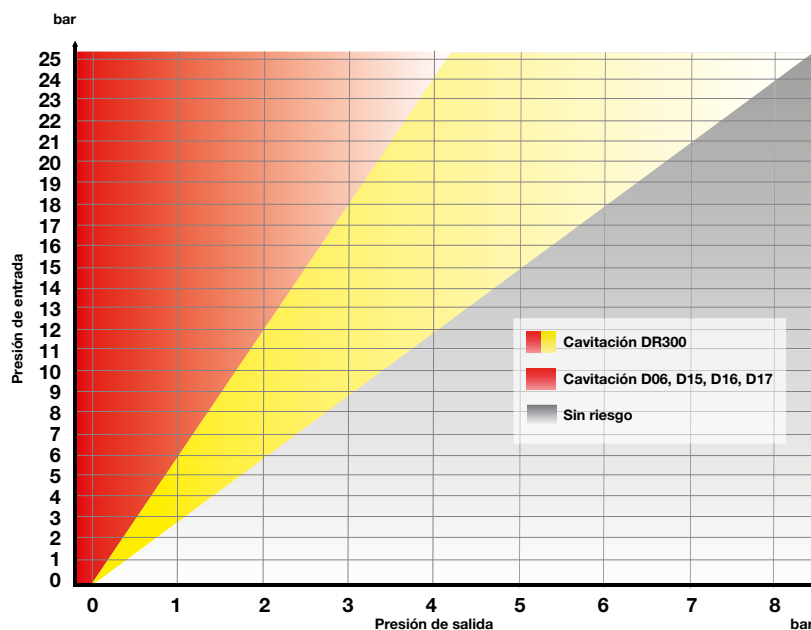

- Determinar la presión máxima de la entrada del regulador
- Dibujar una línea horizontal a la presión de entrada
- En el eje X para determinar la presión de salida deseada
- Dibujar una línea vertical a la presión de salida deseada
- La intersección de dos líneas proporciona una indicación sobre el riesgo de cavitación:

- Determinar a pressão máxima da temperatura de entrada no regulador
- Desenha uma linha horizontal à pressão de entrada
- No eixo X para determinar a pressão de saída desejada
- Desenha uma linha vertical a pressão de saída desejada
- A interação de duas linhas proporciona uma indicação sobre o risco de cavitação

Para reductoras de presión de accionamiento directo (de la serie D06, D15, D16, D17)

- Si la intersección se encuentra en la parte amarilla o gris no hay riesgo de cavitación
- Si la intersección se encuentra en la parte roja, hay riesgo de cavitación

Para reductoras de pressão de accionamiento directo (da série D06, D15, D16, D17)







- Se a interação encontra-se na parte amarela ou cinza, não há risco de cavitação
- Se a interação encontra-se na parte vermelha, há risco de cavitação





Para las válvula reductoras pilotadas (de la serie DR300)

- Si la intersección se encuentra en la parte gris no existe riesgo de cavitación
- Si la intersección se encuentra en la parte roja o amarilla, hay riesgo de cavitación

Para reductoras pilotadas (da série DR300)

- Se a interação encontra-se na parte cinza, não existe risco de cavitação
- amarela, há risco de cavitação

						
	FF06 Filtro para agua fría serie "Miniplus"	FF06-M Filtro para agua caliente serie "Miniplus"	F74CS Filtro con lavado a contracorriente serie Primus	F76S-A Filtro para agua fría con lavado a contracorriente serie "S"	F76S-M Filtro para agua caliente con lavado a contracorriente serie "S"	F78TS Filtro con lavado a contracorriente embreadado
Filtro	✓	✓	✓	✓	✓	✓
Reductora						
Tipo de conexión	Rosca	Rosca	Conexión orientable (rosca)	Rosca	Rosca	Brida
DN	15-20-25-32	15-20-25-32	15-20-25-32-40-50	15-20-25-32-40-50	15-20-25-32-40-50	65-80-100-125
PN (bar)	16	25	16	16	25	16
Tª max (°C)	40	80	30	40	70	40
Malla (µm)	105/135	105/135	50-100-200	20-50-100-200	20-50-100-200	20-50-100-200
Enjuague	✓	✓				
Lavado manual a contracorriente			✓	✓	✓	✓
Opción lavado automático con programador			✓	✓ ¹⁾	✓ ¹⁾	✓ ¹⁾
Tecnología patentada Double Spin				✓ ²⁾	✓ ²⁾	
Manómetro			✓	✓	✓	✓

				
	FK06 Filtro con válvula reductora de presión	FK74CS Filtro con válvula reductora de presión y lavado a contracorriente serie Primus	FK09S Filtro con válvula reductora de presión y lavado a contracorriente serie "S"	HS10S-A Grupo de reducción y filtrado
Filtro	✓	✓	✓	✓
Reductora	✓	✓	✓	✓
Tipo de conexión	Rosca	Conexión orientable (rosca)	Rosca	Rosca
Válvula de retención				✓
Válvula de corte				✓
DN	15-20-25-32	15-20-25-32-40-50	15-20-25-32-40-50	15-20-25-32-40-50
PN (bar)	16	16	16	16
Psalida (bar)	1,5...6	1,5...6	1,5...6	1,5...6
Tª max (°C)	40	30	40	40
Malla (µm)	100	50-100-200	100	100
Enjuague	✓			
Lavado manual a contracorriente		✓	✓	✓
Opción lavado automático con programador		✓	✓ ¹⁾	✓
Tecnología patentada Double Spin				✓ ²⁾
Manómetro		✓	✓	✓

1) Posibilidad de equipar con presostato diferencial
2) Para conexiones entre DN15 y DN32

8.06 - FILTROS ROSCADOS

Con lavado manual

Honeywell Home

8.06 - FILTROS ROSCADOS

Com lavagem manual

VÁLVULAS REDUCTORAS DE PRESIÓN
Y FILTROS PARA AGUA
VÁLVULAS REDUCTORAS DE PRESSÃO
E FILTROS PARA ÁGUA

Filtros para agua fría Filtros para água fria

Serie "Miniplus"
Série "Miniplus"

FF06

Filtros para agua serie "Miniplus"

- Vaso de decantación transparente
- Cartucho inoxidable
- Rosca interior y exterior
- Malla 105/135 µm
- Temperatura máxima 40 °C
- Presión máxima 16 bar
- Cumple la normativa DIN EN 13443-1
- Válido para agua potable

Filtros para água série "Miniplus"

- Copo de decantação transparente
- Cartucho inoxidável
- Rosca interior e exterior
- Malha 100/135 µm
- Temperatura máxima 40 °C
- Pressão máxima 16 bar
- Em conformidade com a norma DIN EN 13443-1
- Válido para água potável

Referencia

Referência

		€	Embalaje
		€	Embalagem
FF06-1/2AA	R = 1/2" - Kvs = 4,0	62,10	1
FF06-3/4AA	R = 3/4" - Kvs = 5,8	68,00	1
FF06-1AA	R = 1" - Kvs = 10,4	83,00	1
FF06-11/4AA	R = 1 1/4" - Kvs = 10,4	92,30	1

AA = con racores

AA = com ligadores

FF06-1/2EA	R = 1/2" - Kvs = 4,0	60,70	1
FF06-3/4EA	R = 3/4" - Kvs = 5,8	66,10	1
FF06-1EA	R = 1" - Kvs = 10,4	79,50	1

EA = sin racores

EA = sem ligadores



Filtros para agua caliente Filtros para água quente

Serie "Miniplus"
Série "Miniplus"

FF06-M

Filtros para agua caliente serie "Miniplus"

- Vaso de decantación de latón
- Cartucho inoxidable
- Racores macho
- Malla 105/135 µm
- Temperatura máxima 80 °C
- Presión máxima 25 bar
- Cumple la normativa DIN EN 13443-1
- Válido para agua potable

Filtros para água quente série "Miniplus"

- Copo de decantação de latão
- Cartucho inoxidável
- Ligadores macho
- Malha 105/135 µm
- Temperatura máxima 80 °C
- Pressão máxima 25 bar
- Em conformidade com a norma DIN EN 13443-1
- Válido para água potável

Referencia

Referência

		€	Embalaje
		€	Embalagem
FF06-1/2AAM	R = 1/2" - Kvs = 4,0	121,60	1
FF06-3/4AAM	R = 3/4" - Kvs = 5,8	139,10	1
FF06-1AAM	R = 1" - Kvs = 10,4	162,00	1
FF06-11/4AAM	R = 1 1/4" - Kvs = 10,4	166,00	1



Filtros con lavado a contracorriente serie Primus

Filtros com lavagem a contra-corrente serie Primus

F74CS



Filtro de gran capacidad para agua fría hasta 30 °C

- Sistema de lavado a contracorriente
- Conexiones roscadas horizontal/vertical en latón
- Cuerpo de material sintético
- Vaso transparente
- Malla acero inoxidable (estándar 100 µm)
- Presión máxima 16 bar
- Cumple la normativa DIN EN 13443-1
- Válido para agua potable

Filtro de grande capacidade para água fria até 30°C

- Sistema de lavagem contra-corrente
- Ligaçã roscadas horizontal/vertical em liga de latão
- Corpo de material sintético
- Copo transparente
- Malha aço inoxidável (standard 100 µm)
- Pressão máxima 16 bar
- Em conformidade com a norma DIN EN 13443-1
- Válido para água potável

Referencia				€	Embalaje
Referência				€	Embalagem
F74CS-1/2AA	100 µm	- R = 1/2"	- Kvs = 5,3	199,00	1
F74CS-1/2AC	50 µm	- R = 1/2"	- Kvs = 5,3	199,00	1
F74CS-1/2AD	200 µm	- R = 1/2"	- Kvs = 5,3	199,00	1
F74CS-3/4AA	100 µm	- R = 3/4"	- Kvs = 7,9	209,00	1
F74CS-3/4AC	50 µm	- R = 3/4"	- Kvs = 7,9	209,00	1
F74CS-3/4AD	200 µm	- R = 3/4"	- Kvs = 7,9	209,00	1
F74CS-1AA	100 µm	- R = 1"	- Kvs = 9,0	219,00	1
F74CS-1AC	50 µm	- R = 1"	- Kvs = 9,0	219,00	1
F74CS-1AD	200 µm	- R = 1"	- Kvs = 9,0	219,00	1
F74CS-11/4AA	100 µm	- R = 1 1/4"	- Kvs = 10,0	229,00	1
F74CS-11/4AC	50 µm	- R = 1 1/4"	- Kvs = 10,0	229,00	1
F74CS-11/4AD	200 µm	- R = 1 1/4"	- Kvs = 10,0	229,00	1
F74CS-11/2LFAA*	100 µm	- R = 1 1/2"	- Kvs = 16	604,00	1
F74CS-11/2LFAC*	50 µm	- R = 1 1/2"	- Kvs = 16	604,00	1
F74CS-11/2LFAD*	200 µm	- R = 1 1/2"	- Kvs = 16	604,00	1
F74CS-2LFAA*	100 µm	- R = 2"	- Kvs = 20	629,00	1
F74CS-2LFAC*	50 µm	- R = 2"	- Kvs = 20	629,00	1
F74CS-2LFAD*	200 µm	- R = 2"	- Kvs = 20	629,00	1

* Libre de plomo * Sem chumbo

8.07 - FILTROS ROSCADOS

Con lavado contracorriente

Honeywell Home

8.07 - FILTROS ROSCADOS

Com lavagem a contra-corrente

VÁLVULAS REDUCTORAS DE PRESIÓN
Y FILTROS PARA AGUA
VÁLVULAS REDUCTORAS DE PRESSÃO
E FILTROS PARA ÁGUA

Filtros con lavado a contracorriente serie "S"

Vaso transparente

Filtros com lavagem a contra-corrente série "S"

Copo transparente

F76S-A

Filtros con lavado a contracorriente serie "S"

- De gran capacidad para agua hasta 40 °C.
- Conexiones roscadas
- Cuerpo de latón
- Vaso del filtro de material sintético transparente
- Malla de acero inoxidable
- Presión máxima 16 bar
- Con tecnología Double Spin
- Cumple la normativa DIN EN 13443-1
- Válido para agua potable

Filtros com lavagem a contra-corrente serie "S"

- De gran capacidade para água até 40 °C.
- Ligaçãõ roscadas
- Corpo de latão
- Copo de filtro de material sintético transparente
- Malha de aço inoxidável
- Pressão máxima 16 bar
- Tecnologia Double Spin
- Em conformidade com a norma DIN EN 13443-1
- Válido para água potável

Referencia

Referencia				€	Embalaje
Referência				€	Embalagem
F76S-1/2AA	100 µm	- R = 1/2"	- Kvs = 4,8	299,00	1
F76S-1/2AB	20 µm	- R = 1/2"	- Kvs = 4,8	299,00	1
F76S-1/2AC	50 µm	- R = 1/2"	- Kvs = 4,8	299,00	1
F76S-1/2AD	200 µm	- R = 1/2"	- Kvs = 4,8	299,00	1
F76S-3/4AA	100 µm	- R = 3/4"	- Kvs = 7,2	319,00	1
F76S-3/4AB	20 µm	- R = 3/4"	- Kvs = 7,2	319,00	1
F76S-3/4AC	50 µm	- R = 3/4"	- Kvs = 7,2	319,00	1
F76S-3/4AD	200 µm	- R = 3/4"	- Kvs = 7,2	319,00	1
F76S-1AA	100 µm	- R = 1"	- Kvs = 9,8	329,00	1
F76S-1AB	20 µm	- R = 1"	- Kvs = 9,8	329,00	1
F76S-1AC	50 µm	- R = 1"	- Kvs = 9,8	329,00	1
F76S-1AD	200 µm	- R = 1"	- Kvs = 9,8	329,00	1
F76S-11/4AA	100 µm	- R = 1 1/4"	- Kvs = 10,7	369,00	1
F76S-11/4AB	20 µm	- R = 1 1/4"	- Kvs = 10,7	369,00	1
F76S-11/4AC	50 µm	- R = 1 1/4"	- Kvs = 10,7	369,00	1
F76S-11/4AD	200 µm	- R = 1 1/4"	- Kvs = 10,7	369,00	1
F76S-11/2AA*	100 µm	- R = 1 1/2"	- Kvs = 21,0	499,00	1
F76S-11/2AB*	20 µm	- R = 1 1/2"	- Kvs = 21,0	499,00	1
F76S-11/2AC*	50 µm	- R = 1 1/2"	- Kvs = 21,0	499,00	1
F76S-11/2AD*	200 µm	- R = 1 1/2"	- Kvs = 21,0	499,00	1
F76S-2AA*	100 µm	- R = 2"	- Kvs = 22,0	549,00	1
F76S-2AB*	20 µm	- R = 2"	- Kvs = 22,0	549,00	1
F76S-2AC*	50 µm	- R = 2"	- Kvs = 22,0	549,00	1
F76S-2AD*	200 µm	- R = 2"	- Kvs = 22,0	549,00	1

* Sin tecnología Double Spin * Sem tecnologia Double Spin



Filtros con lavado a contracorriente serie "S"

Vaso de latón

Filtros com lavagem a contra-corrente - série "S"

Copo de latão

F76S-M



Filtros de lavado a contracorriente serie "S"

- De gran capacidad para agua hasta 70 °C
- Conexiones roscadas
- Cuerpo y vaso del filtro de latón
- Malla de acero inoxidable
- Presión máxima 25 bar
- Con tecnología Double Spin
- Cumple la normativa DIN EN 13443-1
- Válido para agua potable

Filtros com lavagem a contra-corrente série "S"

- De grande capacidade para água até 70 °C
- Ligaçãõ roscadas
- Corpo e copo de filtro de latão
- Malha de aço inoxidável de 100 µm
- Pressão máxima 25 bar
- Tecnologia Double Spin
- Em conformidade com a norma DIN EN 13443-1
- Válido para água potável

Referencia				€	Embalaje
Referência				€	Embalagem
F76S-1/2AAM	100 µm	- R = 1/2"	- Kvs = 4,8	450,00	1
F76S-1/2ACM	50 µm	- R = 1/2"	- Kvs = 4,8	450,00	1
F76S-3/4AAM	100 µm	- R = 3/4"	- Kvs = 7,2	454,00	1
F76S-3/4ACM	50 µm	- R = 3/4"	- Kvs = 7,2	454,00	1
F76S-1AAM	100 µm	- R = 1"	- Kvs = 9,8	499,00	1
F76S-1ACM	50 µm	- R = 1"	- Kvs = 9,8	499,00	1
F76S-11/4AAM	100 µm	- R = 1 1/4"	- Kvs = 10,7	549,00	1
F76S-11/4ACM	50 µm	- R = 1 1/4"	- Kvs = 10,7	549,00	1
F76S-11/2AAM*	100 µm	- R = 1 1/2"	- Kvs = 21,0	709,00	1
F76S-11/2ACM*	50 µm	- R = 1 1/2"	- Kvs = 21,0	709,00	1
F76S-2AAM*	100 µm	- R = 2"	- Kvs = 22,0	799,00	1
F76S-2ACM*	50 µm	- R = 2"	- Kvs = 22,0	799,00	1

* Sin tecnología Double Spin

* Sem tecnologia Double Spin

8.08 - FILTROS BRIDAS

Con lavado contracorriente

Honeywell Home
VÁLVULAS REDUCTORAS DE PRESIÓN
Y FILTROS PARA AGUA
VÁLVULAS REDUTORAS DE PRESSÃO
E FILTROS PARA ÁGUA

8.08 - FILTROS FLANGES

Com lavagem a contra-corrente

Filtros con lavado a contracorriente - Bridas
Filtros com lavagem a contra-corrente - Flanges

Serie "S"
Serie "S"

F78TS

Filtros de lavado a contracorriente

- De gran capacidad para agua sanitaria hasta 40 °C
- Conexiones con bridas
- Cuerpo de fundición dúctil
- Presión máxima 16 bar
- Cumple la normativa DIN EN 13443-1
- Válido para agua potable

Filtros com lavagem a contra-corrente

- De grande capacidade para água sanitária até 40 °C
- Ligaçãõ com braçadeiras
- Corpo de fundição dúctil
- Pressão máxima 16 bar
- Em conformidade com a norma DIN EN 13443-1
- Válido para água potável

Referencia		€	Embalaje
Referência		€	Embalagem
F78TS-65FA	DN = 65 – Kvs = 69 – Malla/ Malha 100 µm	2.100,00	1
F78TS-65FB	DN = 65 – Kvs = 69 – Malla/ Malha 20 µm	2.100,00	1
F78TS-65FC	DN = 65 – Kvs = 69 – Malla/ Malha 50 µm	2.100,00	1
F78TS-65FD	DN = 65 – Kvs = 69 – Malla/ Malha 200 µm	2.100,00	1
F78TS-80FA	DN = 80 – Kvs = 113 – Malla/ Malha 100 µm	2.500,00	1
F78TS-80FB	DN = 80 – Kvs = 113 – Malla/ Malha 20 µm	2.500,00	1
F78TS-80FC	DN = 80 – Kvs = 113 – Malla/ Malha 50 µm	2.500,00	1
F78TS-80FD	DN = 80 – Kvs = 113 – Malla/ Malha 200 µm	2.500,00	1
F78TS-100FA	DN = 100 – Kvs = 145 – Malla/ Malha 100 µm	2.900,00	1
F78TS-100FB	DN = 100 – Kvs = 145 – Malla/ Malha 20 µm	2.900,00	1
F78TS-100FC	DN = 100 – Kvs = 145 – Malla/ Malha 50 µm	2.900,00	1
F78TS-100FD	DN = 100 – Kvs = 145 – Malla/ Malha 200 µm	2.900,00	1

Nota: Para DN125 usar F78TS-100... + 2 x EXF125-A

Nota: Para DN125 use F78TS-100... + 2 x EXF125-A



Ejemplo de instalación de filtros para agua - Para aplicaciones industriales

Exemplo de instalação de filtros para água - Para aplicações industriais

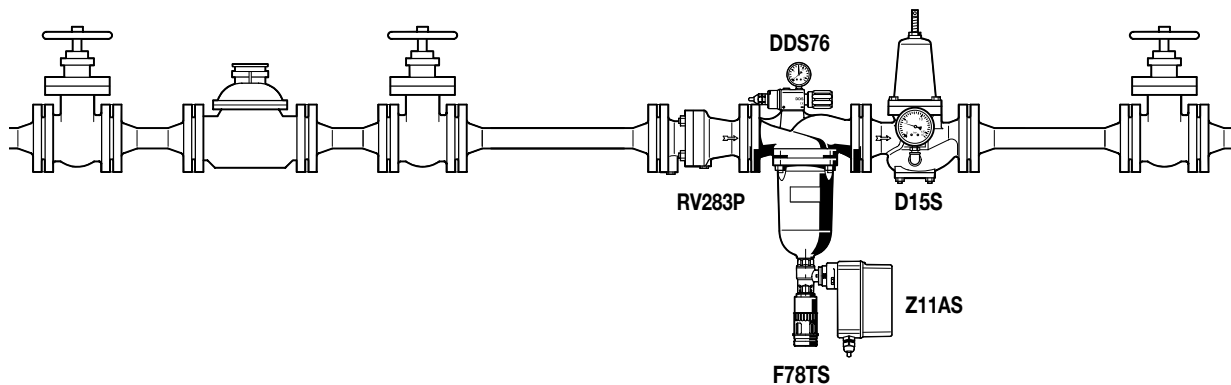

8.09 - COMBINACIÓN VÁLVULA REDUCTORA + FILTRO ROSCADO

8.09 - CONJUNTO VÁLVULA REDUTORA + FILTRO ROSCADO



Para agua fría
Para água fria

FK06
FK06

FK06

Válvula reductora con filtro incorporado

- Vaso decantación transparente
- Malla inoxidable de 100 µm
- Válvula de purga manual
- Presión máxima de entrada 16 bar
- Presión de salida 1,5 - 6 bar
- Temperatura máxima 40 °C
- Cumple la normativa DIN EN 13443-1
- Válido para agua potable

Válvula reductora com filtro incorporado

- Copo de decantação transparente
- Malha inoxidável de 100 µm
- Válvula de purga manual
- Pressão máxima de entrada 16 bar
- Pressão de saída 1,5 - 6 bar
- Temperatura máxima 40 °C
- Em conformidade com a norma DIN EN 13443-1
- Válido para água potável

Referencia		€	Embalaje
Referência		€	Embalagem
FK06-1/2AA	R = 1/2" - Kvs 2,5	128,60	1
FK06-3/4AA	R = 3/4" - Kvs 2,9	143,90	1
FK06-1AA	R = 1" - Kvs 6,0	159,00	1
FK06-11/4AA	R = 1 1/4" - Kvs 6,2	200,00	1

Lavado a contracorriente serie Primus
Lavagem a contra-corrente serie Primus

FK74CS
FK74CS

FK74CS

Filtro para agua fría con válvula reductora de presión

- Vaso de decantación transparente
- Malla acero inoxidable (estándar 100 µm)
- Conexiones roscadas horizontal/vertical
- Presión máxima de entrada 16 bar
- Presión de salida 1,5 - 6 bar
- Temperatura máxima 30 °C
- Cumple la normativa DIN EN 13443-1, EN1567
- También disponibles modelos con mallas de 50 y 200 micras
- Válido para agua potable

Filtro para água fria com válvula reductora de pressão

- Copo de decantação transparente
- Malha aço inoxidável (standard 100 µm)
- Ligaçãõ roscadas horizontal/vertical
- Pressão máxima de entrada 16 bar
- Pressão de saída 1,5 - 6 bar
- Temperatura máxima 30 °C
- Em conformidade com a norma DIN EN 13443-1, EN1567
- Também disponível modelos com malhas de 50 a 200 microns
- Válido para água potável



Referencia		€	Embalaje
Referência		€	Embalagem
FK74CS-1/2AA	R = 1/2" - Kvs = 4,5	261,00	1
FK74CS-3/4AA	R = 3/4" - Kvs = 5,8	270,00	1
FK74CS-1AA	R = 1" - Kvs = 6,2	297,00	1
FK74CS-11/4AA	R = 1 1/4" - Kvs = 6,5	319,00	1
FK74CS-11/2LFAA*	R = 1 1/2" - Kvs = 11,5	793,00	1
FK74CS-2LFAA*	R = 2" - Kvs = 11,5	886,00	1

* Libre de plomo * Sem chumbo

8.09 - COMBINACIÓN VÁLVULA REDUCTORA + FILTRO ROSCADO

8.09 - CONJUNTO VÁLVULA REDUCTORA + FILTRO ROSCADO

Lavado a contracorriente

Lavagem a contra-corrente

Serie "S"

Série "S"

FK09S

Filtro para agua fría con válvula reductora de presión serie "S"

- Para agua fría con válvula reductora de presión
- Racores macho
- Vaso de decantación transparente
- Malla inoxidable
- Presión máxima de entrada 16 bar
- Presión de salida 1,5 - 6 bar
- Temperatura máxima 40 °C
- Cumple la normativa DIN EN 13443-1
- Válido para agua potable

Filtros para água fria com válvula reductora de pressão contra-corrente série "S"

- Para água fria com válvula reductora de pressão
- Ligadores macho
- Copo de decantação transparente
- Malha inoxidável
- Pressão máxima de entrada 16 bar
- Pressão de saída 1,5 - 6 bar
- Temperatura máxima 40 °C
- Em conformidade com a norma DIN EN 13443-1
- Válido para água potável

Referencia				€	Embalaje
Referência				€	Embalagem
FK09S-1/2AA	Malla/ Malha 100 µm	- R = 1/2"	- Kvs = 2,5	491,00	1
FK09S-3/4AA	Malla/ Malha 100 µm	- R = 3/4"	- Kvs = 3,0	500,00	1
FK09S-1AA	Malla/ Malha 100 µm	- R = 1"	- Kvs = 5,8	622,00	1
FK09S-11/4AA	Malla/ Malha 100 µm	- R = 1 1/4"	- Kvs = 5,9	677,00	1
FK09S-11/2AA	Malla/ Malha 100 µm	- R = 1 1/2"	- Kvs = 12	1.208,00	1
FK09S-2AA	Malla/ Malha 100 µm	- R = 2"	- Kvs = 11,6	1.256,00	1



8.10 - FILTROS COMBINABLES

8.10 - FILTROS COMBINÁVEIS

Grupos de suministro de agua sanitaria
abastecimento de água sanitária

Para agua fría

Para água fria

HS10S-A

Incorpora válvula reductora de presión con asiento equilibrado, filtro serie "S" con lavado a contracorriente, válvula de retención y válvula de corte

- Vaso decantación transparente
- Manómetro de entrada y salida
- Malla inoxidable de 100 µm
- Conexiones roscadas
- Presión máxima de entrada 16 bar
- Presión de salida 1,5 - 6 bar
- Temperatura máxima 40 °C
- Cumple la normativa DIN EN 13443-1
- Válido para agua potable

Incorpora válvula reductora de pressão com sede balanceada, filtro série "S" com lavagem a contra-corrente, válvula de retención e válvula de corte

- Copo de decantação transparente
- Manómetro de entrada e saída
- Malha inoxidável de 100 µm
- Ligaçãõ roscadas
- Pressão máxima de entrada 16 bar
- Pressão de saída 1,5 - 6 bar
- Temperatura máxima 40 °C
- Em conformidade com a norma DIN EN 13443-1
- Válido para água potável

Referencia				€	Embalaje
Referência				€	Embalagem
HS10S-1/2AA	R = 1/2"	-	Kvs = 2,7	551,00	1
HS10S-3/4AA	R = 3/4"	-	Kvs = 3,2	580,00	1
HS10S-1AA	R = 1"	-	Kvs = 7,6	722,00	1
HS10S-11/4AA	R = 1 1/4"	-	Kvs = 8,9	797,00	1
HS10S-11/2AA*	R = 1 1/2"	-	Kvs = 12,6	1.348,00	1
HS10S-2AA*	R = 2"	-	Kvs = 13,0	1.416,00	1

* Sin tecnología Double Spin / Sem tecnologia Double Spin



Ejemplo aplicativo de grupos de reducción y filtrado - Para aplicaciones residenciales
Exemplo aplicativo de grupos de redução y filtrado - Para aplicações residenciais

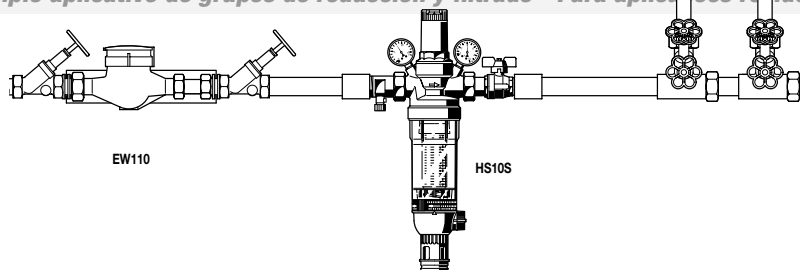

8.11 - PROGRAMADORES DE LAVADO PARA FILTROS

8.11 - PROGRAMADORES DE LAVAGEM PARA FILTROS

Programador con pantalla *Programador com visor*

Z11

Programador con pantalla para filtros y grupos domésticos

- Para programación del lavado automático a contracorriente

Programador com visor para filtros e grupos domésticos

- Para programação de lavagem automática a contra-corrente

Referencia		€	Embalaje
Referência		€	Embalagem
	Para filtros y grupos domésticos serie 'S' (a partir de marzo 1997) y F74C/FK74C		
	Para filtros e grupos domésticos série 'S' (a partir de março 1997) e F74C/FK74C		
Z11S-A	Para filtros con R 1/2"-2" - 230V/50Hz	359,00	1
Z11S-B	Para filtros con R 1/2"-2" - 24V/50Hz	359,00	1
	Para filtros con bridas F76-F, F76S-F y F78TS		
	Para filtros com flanges F76-F, F76S-F y F78TS		
Z11AS-1A	DN = 65-100 - 230V/50Hz	447,00	1
Z11AS-1B	DN = 65-100 - 24V/50Hz	447,00	1

Programador sin pantalla *Programador sem visor*

Z74S-AN

Programador para filtros y combinaciones de filtros con reductora de la gama Primus

- Programable (8 programas disponibles)
- Rango de 1 h - 90 días
- Alimentación a 230V o a pilas

Programador para filtros e combinações de filtros com redutora da serie Primus

- Programável (8 programas disponíveis)
- Gama de 1 h - 90 dias
- Alimentação 230V e por pilhas

Referencia		€	Embalaje
Referência		€	Embalagem
Z74S-AN	Para filtros de R = 1/2" - 2" - 230 W/50Hz	145,10	1

Z74S

Dispositivo de lavado para filtros F74, FK74, F76S, Dispositivo de lavagem para filtros F74, FK74, FK09S y HS10S

- Alimentación a pilas

- Alimentação por pilhas

Referencia		€	Embalaje
Referência		€	Embalagem
Z74S-A	Alimentación a pilas		
	Alimentação por pilhas	217,00	1

Presostato diferencial *Interruptor de pressão diferencial*

DDS76

Presostato diferencial

- Para filtros con lavado a contracorriente F76S y F78TS

Interruptor de pressão diferencial

- Para filtros com lavagem a contra-corrente F76S y F78TS

Referencia		€	Embalaje
Referência		€	Embalagem
DDS76-1/2	Margen/Margem 0,1 - 1,6 bar Para F76S - R = 1/2"-3/4"	450,00	1
DDS76-1	Margen/Margem 0,1 - 1,6 bar Para F76S - R = 1"-1 1/4" Para F78TS - DN = 65-80-100	450,00	1
DDS76-11/2	Margen/Margem 0,1 - 1,6 bar Para F76S - R = 1 1/2"-2"	450,00	1



8.12 - FILTROS EN "Y" ROSCADOS

8.12 - FILTROS EM "Y" ROSCADOS

Filtros en "Y" - De latón Filtros em "Y" - De latão

FY30

Filtros en "Y" de latón

- Malla de 0,35 mm
- Rosca interna
- Presión máxima 16 bar (para vapor: 6 bar)
- Temperatura máxima 160 °C

Filtros em "Y" de latão

- Malha de 0,35 mm
- Rosca interna
- Pressão máxima 16 bar (para vapor: 6 bar)
- Temperatura máxima 160 °C

Referencia			€	Embalaje
Referência			€	Embalagem
FY30-3/8A	R = 3/8"	- Kvs = 2,1	22,70	1
FY30-1/2A	R = 1/2"	- Kvs = 3,8	24,80	1
FY30-3/4A	R = 3/4"	- Kvs = 7,1	32,30	1
FY30-1A	R = 1"	- Kvs = 11,6	43,50	1
FY30-11/4A	R = 1 1/4"	- Kvs = 17,2	65,70	1
FY30-11/2A	R = 1 1/2"	- Kvs = 24,0	93,20	1
FY30-2A	R = 2"	- Kvs = 40,0	165,00	1



Filtros en "Y" - De bronce Filtros em "Y" - De bronze

FY32

Filtros en "Y" de bronce

- Malla de 0,25 mm
- Rosca interna
- Presión máxima 16 bar (para vapor: 4 bar)
- Temperatura máxima 150 °C

Filtros em "Y" de bronze

- Malha de 0,25 mm
- Rosca interna
- Pressão máxima 16 bar (para vapor: 4 bar)
- Temperatura máxima 150 °C

Referencia			€	Embalaje
Referência			€	Embalagem
FY32-1/4C	R = 1/4"	- Kvs = 1,4	20,80	1
FY32-3/8C	R = 3/8"	- Kvs = 1,65	21,90	1
FY32-1/2C	R = 1/2"	- Kvs = 3,8	25,10	1
FY32-3/4C	R = 3/4"	- Kvs = 6,12	32,70	1
FY32-1C	R = 1"	- Kvs = 9,6	44,30	1
FY32-11/4C	R = 1 1/4"	- Kvs = 18,6	62,60	1
FY32-11/2C	R = 1 1/2"	- Kvs = 25,2	106,60	1
FY32-2C	R = 2"	- Kvs = 40	114,80	1



8.13 - FILTROS EN "Y" BRIDAS

8.13 - FILTROS EM "Y" FLANGES

Filtro en "Y" - De hierro fundido Filtro em "Y" - De ferro fundido

FY69P

Filtros en "Y" de hierro fundido

- Bridas PN16
- Malla de 0,50 mm
- Cubierta de acero con recubrimiento sintético interior y exterior, con filtro de doble malla de acero inoxidable
- Presión máxima 16 bar (para vapor: 4 bar)
- Temperatura máxima 150 °C

Filtros em "Y" de ferro fundido

- Flanges PN16
- Malha de 0,50 mm
- Cobertura de aço com revestimento sintético interior e exterior, com filtro de cobre malha de aço inoxidável
- Pressão máxima 16 bar (para vapor: 4 bar)
- Temperatura máxima 150 °C

Referencia			€	Embalaje
Referência			€	Embalagem
FY69P-65A	DN = 65	- Kvs = 107	222,00	1
FY69P-80A	DN = 80	- Kvs = 151	268,00	1
FY69P-100A	DN = 100	- Kvs = 190	347,00	1
FY69P-125A	DN = 125	- Kvs = 297	617,00	1
FY69P-150A	DN = 150	- Kvs = 378	867,00	1
FY69P-200A	DN = 200	- Kvs = 700	1.747,00	1



9.01 - Válvulas de control automático	162
<i>9.01 - Válvulas de controlo automático</i>	<i>162</i>
Válvula mantenedora de presión	162
<i>Válvula mantenedora de pressão</i>	<i>162</i>
Válvula de prioridad	162
<i>Válvula de prioridade</i>	<i>162</i>
Válvula de llenado de flotador a un nivel	163
<i>Válvula de enchimento de flutuador em um nível</i>	<i>163</i>
Válvula de flotador	163
<i>Válvula de flutuador</i>	<i>163</i>
Flotadores	164
<i>Flutuadores</i>	<i>164</i>
Válvula de llenado a flotador a dos niveles	164
<i>Válvula de enchimento de flutuador em dois níveis</i>	<i>164</i>
Válvula de control de nivel	165
<i>Válvula de controlo de nível</i>	<i>165</i>
Válvula electromagnética	165
<i>Válvula electromagnética</i>	<i>165</i>
Válvula de seguridad	165
<i>Válvula de segurança</i>	<i>165</i>
Válvula de control de bomba	166
<i>Válvula de controlo para bomba</i>	<i>166</i>
Válvula de protección para bombeo de pozos profundos	166
<i>Válvula de protecção para drenagem de poços profundos</i>	<i>166</i>
Válvula anticipadora de sobrepresión	166
<i>Válvula antecipadora de sobrepressão</i>	<i>166</i>
Válvula reguladora de caudal	167
<i>Válvula reguladora de caudal</i>	<i>167</i>
Ejemplo de aplicaciones	167
<i>Exemplo de aplicações</i>	<i>167</i>

VÁLVULAS DE
CONTROL AUTOMÁTICO

VÁLVULAS DE
CONTROLO AUTOMÁTICO

9

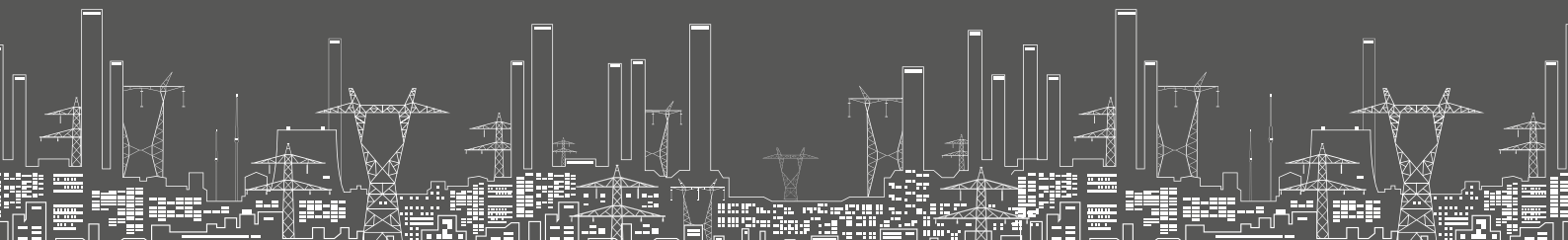

Válvula mantenedora de presión

Válvula mantenedora de pressão

DH300

Válvula mantenedora de presión embridada PN16 (bajo demanda PN25)

- Para agua
- Rango ajustable: 1 a 12 bar
- Tmáx 70 °C – Pmáx 16 bar

Válvula mantenedora de presión flangeada PN16 (sob pedido PN25)

- Para água
- Parâmetro ajustável: 1 a 12 bar
- T_{max} 70 °C - P_{max} 16 bar



Referencia		€	Embalaje
Referência		€	Embalagem
DH300-50A	DN = 50 - Kvs = 43	2.207,00	1
DH300-65A	DN = 65 - Kvs = 43	2.496,00	1
DH300-80A	DN = 80 - Kvs = 103	2.894,00	1
DH300-100A	DN = 100 - Kvs = 167	3.139,00	1
DH300-150A	DN = 150 - Kvs = 407	5.788,00	1
DH300-200A	DN = 200 - Kvs = 676	8.459,00	1

Para diámetros de DN250 a 450 consultar - Para diâmetros de DN250 a 450, por favor consultar

Válvula de prioridad

Válvula de prioridade

VV300

Válvula de prioridad embridada PN16 (bajo demanda PN25)

- Para agua
- Rango ajustable: 1 a 12 bar
- Tmáx 70 °C – Pmáx 16 bar

Válvula de prioridade flangeada PN16 (sob pedido PN25)

- Para água
- Parâmetro ajustável: 1 a 12 bar
- T_{max} 70°C - P_{max} 16 bar



Referencia		€	Embalaje
Referência		€	Embalagem
VV300-50A	DN = 50 - Kvs = 43	2.682,00	1
VV300-65A	DN = 65 - Kvs = 43	3.072,00	1
VV300-80A	DN = 80 - Kvs = 103	3.520,00	1
VV300-100A	DN = 100 - Kvs = 167	3.964,00	1
VV300-150A	DN = 150 - Kvs = 407	6.234,00	1
VV300-200A	DN = 200 - Kvs = 676	8.815,00	1

Para diámetros de DN250 a 450 consultar. - Para diâmetros de DN250 a 450, por favor consultar.

9.01 - VÁLVULAS DE CONTROL AUTOMÁTICO

9.01 - VÁLVULAS DE CONTROLO AUTOMÁTICO

Válvula de llenado de flotador a un nivel

Válvula de enchimento de flutuador em um nível

BV300

Válvula de llenado embreada PN16 (bajo demanda PN25)

- Para agua
- T_{máx} 70 °C – P_{máx} 16 bar
- Para la función de llenado utilizar VR170-1/2A + ZN170-1A (se pide por separado)

Válvula de enchimento flangeada PN16 (sob pedido PN25)

- Para água
- T_{max} 70°C – P_{max} 16 bar
- Para a função de enchimento utilizar VR170-1/2A + ZN170-1A (solicitar em forma separada)



Referencia		€	Embalaje
Referência		€	Embalagem
BV300-50A	DN = 50 - Kvs = 43	1.589,00	1
BV300-65A	DN = 65 - Kvs = 43	1.845,00	1
BV300-80A	DN = 80 - Kvs = 103	2.331,00	1
BV300-100A	DN = 100 - Kvs = 167	2.510,00	1
BV300-150A	DN = 150 - Kvs = 407	4.999,00	1
BV300-200A	DN = 200 - Kvs = 676	7.525,00	1

Para diámetros de DN250 a 450 consultar. Para diâmetros de DN250 a 450, por favor consultar.

Válvula de flotador

Válvula de flutuador

VR170

Válvula de flotador para agua

- Con flotador en material sintético Z171T: temperatura máxima 65 °C, presión máxima 6 bar
- Con flotador en acero inoxidable ZN170: temperatura máxima 90 °C, presión máxima 8 bar

Válvula de flutuador para água

- Com flutuador em material sintético Z171T: temperatura máxima 65 °C, pressão máxima 6 bar
- Com flutuador em aço inoxidável ZN170: temperatura máxima 90 °C, pressão máxima 8 bar



Referencia		€	Embalaje
Referência		€	Embalagem
VR170-1/2A	R = 1/2"	120,60	1
VR170-3/4A	R = 3/4"	129,60	1
VR170-1A	R = 1"	142,20	1
VR170-11/4A	R = 1 1/4"	255,00	1
VR170-11/2A	R = 1 1/2"	307,00	1
VR170-2A	R = 2"	355,00	1
VR170-21/2A	R = 2 1/2"	502,00	1

Flotadores

Flutuadores

Z171T



Flotador de material sintético para válvula VR170 *Flutuador de material sintético para válvula VR170*

- Temperatura máxima 65 °C
- Presión máxima 6 bar

Referencia		€	Embalaje
Referência		€	Embalagem
Z171T-1/2A	Para VR170 - R = 1/2"- 1"	52,80	1
Z171T-11/4A	Para VR170 - R = 1 1/4"- 2"	102,90	1

ZN170



Flotador en acero inoxidable para VR170

- Temperatura máxima 90 °C
- Presión máxima 8 bar

Flutuador em aço inoxidável para VR170

- Temperatura máxima 90 °C
- Presión máxima 8 bar

Referencia		€	Embalaje
Referência		€	Embalagem
ZN170-1/2A	Para VR170 - R = 1/2"	100,50	1
ZN170-3/4A	Para VR170 - R = 3/4"	102,50	1
ZN170-1A	Para VR170 - R = 1"	117,70	1
ZN170-11/4A	Para VR170 - R = 1 1/4"	134,30	1
ZN170-11/2A	Para VR170 - R = 1 1/2"	146,30	1
ZN170-2A	Para VR170 - R = 2"	191,00	1
ZN170-21/2A	Para VR170 - R = 2 1/2"	238,00	1

Válvula de llenado a flotador a dos niveles

Válvula de enchimento de flutuador em dois níveis

FV300

Válvula de llenado embreada PN16 (bajo demanda PN25)

- Tmáx 70 °C - Pmáx 16 bar
- Se suministra sin válvula piloto (utilizar válvula piloto 70-550/70-610)

Válvula de enchimento flangeada PN16 (sob pedido PN25)

- Tmáx 70 °C - Pmáx 16 bar
- É fornecido sem a válvula piloto (utilizar válvula piloto 70-550/70-610)



Referencia		€	Embalaje
Referência		€	Embalagem
FV300-50A	DN = 50 - Kvs = 43	2.709,00	1
FV300-65A	DN = 65 - Kvs = 43	2.899,00	1
FV300-80A	DN = 80 - Kvs = 103	2.579,00	1
FV300-100A	DN = 100 - Kvs = 167	2.846,00	1
FV300-150A	DN = 150 - Kvs = 407	5.334,00	1
FV300-200A	DN = 200 - Kvs = 676	7.861,00	1

Para diámetros de DN250 a 450 consultar.

Para diámetros de DN250 a 450, por favor consultar.

70-550/70-610

Válvula piloto con flotador

- Para válvulas de la serie FV300

Válvula piloto com flutuador

- Para válvulas da série FV300

Referencia		€	Embalaje
Referência		€	Embalagem
70-550	Diferencial 5 - 160 cm	1.672,00	1
70-610	Diferencial 5 - 40 cm	766,00	1

9.01 - VÁLVULAS DE CONTROL AUTOMÁTICO

9.01 - VÁLVULAS DE CONTROLO AUTOMÁTICO

Válvula de control de nivel

Válvula de controlo de nível

FD300

Válvula de control de nivel embridada PN16 (bajo demanda PN25) **Válvula de controlo de nível flangeada PN16 (sob pedido PN25)**

- bPara agua
- Tmáx 70 °C - Pmáx 16 bar

- Para água
- Tmax 70 °C - Pmax 16 bar

Referencia		€	Embalaje
Referência		€	Embalagem
FD300-50A	DN = 50 - Kvs = 43	4.365,00	1
FD300-65A	DN = 65 - Kvs = 43	4.632,00	1
FD300-80A	DN = 80 - Kvs = 103	4.898,00	1
FD300-100A	DN = 100 - Kvs = 167	5.257,00	1
FD300-150A	DN = 150 - Kvs = 407	7.790,00	1
FD300-200A	DN = 200 - Kvs = 676	10.328,00	1

Para diámetros de DN250 a 450 consultar.

Para diámetros de DN250 a 450, por favor consultar.



Válvula electromagnética

Válvula electromagnética

MV300

Válvula para agua embridada PN16 (bajo demanda PN25)

- Normalmente cerrada
- Alimentación 230V / 50Hz (disponible 24V / 50Hz)
- Tmáx 70 °C - Pmáx 16 bar

Válvula para água flangeada PN16 (sob pedido PN25)

- Normalmente fechada
- Alimentação 230V / 50Hz (disponível 24V / 50Hz)
- Tmax 70 °C - Pmax 16 bar

Referencia		€	Embalaje
Referência		€	Embalagem
MV300-50A	DN = 50 - Kvs = 43	2.238,00	1
MV300-65A	DN = 65 - Kvs = 43	2.496,00	1
MV300-80A	DN = 80 - Kvs = 103	2.851,00	1
MV300-100A	DN = 100 - Kvs = 167	3.117,00	1
MV300-150A	DN = 150 - Kvs = 407	5.566,00	1
MV300-200A	DN = 200 - Kvs = 676	8.459,00	1

Para diámetros de DN250 a 450 consultar.

Para diámetros de DN250 a 450, por favor consultar.



Válvula de seguridad

Válvula de segurança

SV300

Válvula para agua embridada PN16 (bajo demanda PN25)

- Presión tarado: 1 - 7 bar
- Tmáx 70 °C - Pmáx 16 bar

Válvula para água flangada PN16 (sob pedido PN25)

- Pressão tarado: 1 - 7 bar
- Tmax 70°C - Pmax 16 bar

Referencia		€	Embalaje
Referência		€	Embalagem
SV300-50A	DN = 50 - Kvs = 43	2.672,00	1
SV300-65A	DN = 65 - Kvs = 43	2.926,00	1
SV300-80A	DN = 80 - Kvs = 103	3.284,00	1
SV300-100A	DN = 100 - Kvs = 167	3.520,00	1
SV300-150A	DN = 150 - Kvs = 407	6.075,00	1
SV300-200A	DN = 200 - Kvs = 676	8.607,00	1

Para diámetros de DN250 a 450 consultar.

Para diámetros de DN250 a 450, por favor consultar.



Válvula de control de bomba

Válvula de controlo para bomba

PS300

Válvula para agua embridada PN16 (bajo demanda PN25)

- Alimentación 24V / 50Hz
- Tmáx 70 °C - Pmáx 16 bar

Válvula para água flangeada PN16 (sob pedido PN25)

- Alimentação 24V / 50Hz
- Tmáx 70 °C - Pmáx 16 bar



Referencia		€	Embalaje
Referência		€	Embalagem
PS300-50A	DN = 50 - Kvs = 43	3.875,00	1
PS300-65A	DN = 65 - Kvs = 43	4.320,00	1
PS300-80A	DN = 80 - Kvs = 103	4.678,00	1
PS300-100A	DN = 100 - Kvs = 167	5.078,00	1
PS300-150A	DN = 150 - Kvs = 407	7.703,00	1
PS300-200A	DN = 200 - Kvs = 676	10.239,00	1

Para diámetros de DN250 a 450 consultar.

Para diámetros de DN250 a 450, por favor consultar.

Válvula de protección para bombeo de pozos profundos

Válvula de protecção para drenagem de poços profundos

TC300

Válvula para agua embridada PN16 (bajo demanda PN25)

- Alimentación 24 V / 50 Hz
- Tmáx 70 °C - Pmáx 16 bar

Válvula para água flangeada PN16 (sob pedido PN25)

- Alimentação 24 V / 50 Hz
- Tmáx 70 °C - Pmáx 16 bar



Referencia		€	Embalaje
Referência		€	Embalagem
TC300-50A	DN = 50 - Kvs = 43	3.963,00	1
TC300-65A	DN = 65 - Kvs = 43	4.220,00	1
TC300-80A	DN = 80 - Kvs = 103	4.575,00	1
TC300-100A	DN = 100 - Kvs = 167	5.148,00	1
TC300-150A	DN = 150 - Kvs = 407	7.790,00	1
TC300-200A	DN = 200 - Kvs = 676	10.322,00	1

Para diámetros de DN250 a 450 consultar.

Para diámetros de DN250 a 450, por favor consultar.

Válvula anticipadora de sobrepresión

Válvula antecipadora de sobrepressão

PC300

Válvula para agua embridada PN16 (bajo demanda PN25)

- Tmáx 80 °C - Pmáx 16 bar

Válvula para água flangeada PN16 (sob pedido PN25)

- Tmáx 80 °C - Pmáx 16 bar



Referencia		€	Embalaje
Referência		€	Embalagem
PC300-65A	DN = 65 - Kvs = 43	5.500,00	1
PC300-80A	DN = 80 - Kvs = 103	5.856,00	1
PC300-100A	DN = 100 - Kvs = 167	6.091,00	1
PC300-150A	DN = 150 - Kvs = 407	8.740,00	1
PC300-200A	DN = 200 - Kvs = 676	11.266,00	1

Para diámetros de DN250 a 450 consultar.

Para diámetros de DN250 a 450, por favor consultar.

9.01 - VÁLVULAS DE CONTROL AUTOMÁTICO

9.01 - VÁLVULAS DE CONTROLO AUTOMÁTICO

Válvula reguladora de caudal

Válvula reguladora de caudal

VR300

Válvula reguladora de caudal para agua embridada *Válvula reguladora de caudal para água flangeada PN16 (sob pedido PN25)*

• T_{máx} 70 °C - P_{máx} 16 bar

• T_{máx} 70 °C - P_{máx} 16 bar



Referencia		€	Embalaje
Referência		€	Embalagem
VR300-50A	DN = 50 - Kvs = 43	3.207,00	1
VR300-65A	DN = 65 - Kvs = 43	3.474,00	1
VR300-80A	DN = 80 - Kvs = 103	3.831,00	1
VR300-100A	DN = 100 - Kvs = 167	4.099,00	1
VR300-150A	DN = 150 - Kvs = 407	6.724,00	1
VR300-200A	DN = 200 - Kvs = 676	9.349,00	1

Para diámetros de DN250 a 450 consultar.

Para diámetros de DN250 a 450, por favor consultar.

Ejemplo de aplicaciones

Exemplo de aplicações

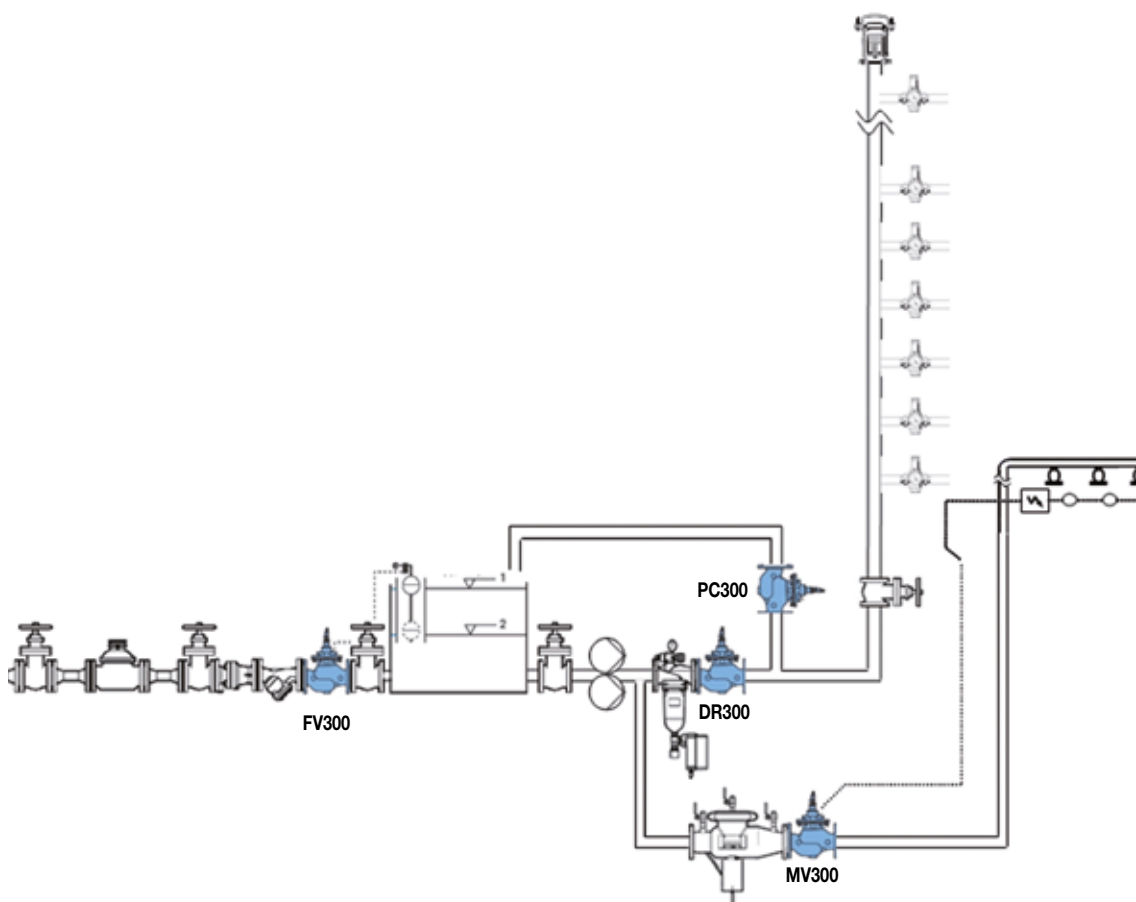

10.01 - Válvulas de retención	170
<i>10.01 - Válvulas de retenção</i>	170
Tabla UNE EN 1717	170
<i>Tabla UNE EN 1717</i>	170
Válvulas de retención - Conexiones roscadas	170
<i>Válvulas de retenção - Conexões com ligadores</i>	170
Válvulas de retención - Conexiones por bridas	170
<i>Válvulas de retenção - Conexões flangeade</i>	170
10.02 - Desconectador hidráulico - Roscados	171
<i>10.02 - Desconectador hidráulico - Roscados</i>	171
Desconectador hidráulico - Conexiones roscadas	171
<i>Desconectador hidráulico - Conexões com ligadores</i>	171
Desconectador hidráulico de acero inoxidable - Conexiones roscadas	171-172
<i>Desconectador hidráulico de aço inoxidável - Conexões roscadas</i>	171 - 172
10.03 - Desconectador hidráulico - bridas	172
<i>10.03 - Desconectador hidráulico - flanges</i>	172
Desconectador hidráulico de hierro fundido - Conexión por bridas	172
<i>Desconector hidráulico em ferro fundido - Ligação por flanges</i>	172
Desconectador hidráulico de acero inoxidable - Conexiones por bridas	173
<i>Desconectador hidráulico de aço inoxidável - Conexões flangeadas</i>	173
Accesorios para desconectadores tipo BA	173
<i>Acessórios para desconectores tipo BA</i>	173

VÁLVULAS DE RETENCIÓN Y DESCONECTADORES HIDRÁULICOS

VÁLVULAS DE RETENÇÃO E DESCONECTADORES HIDRÁULICOS

10

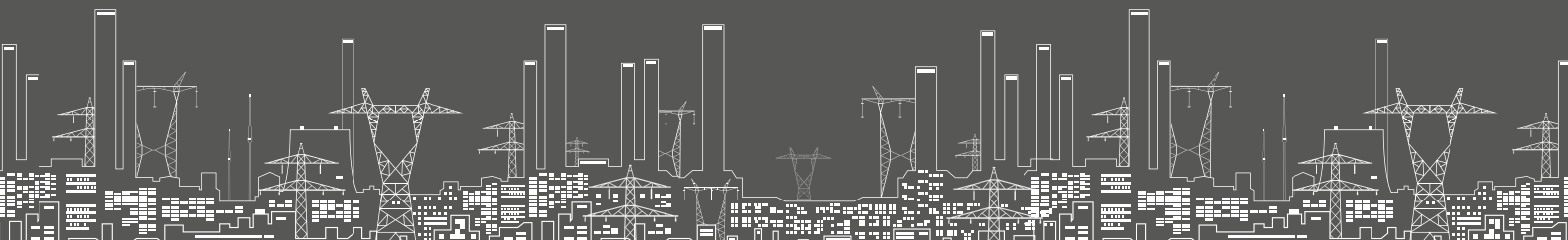

10.01 - VÁLVULAS DE RETENCIÓN

10.01 - VÁLVULAS DE RETENÇÃO

TABLA UNE EN 1717

TABLA UNE EN 1717

Categoría	Descripción	Dispositivo
	líquido	Honeywell Home
1	Agua potable limpia de calidad no deteriorada <i>Água potável limpa de qualidade não deteriorada</i>	BA - CA - CBU - RV
2	Agua de calidad deteriorada, pero que no presenta riesgos para la salud <i>Água de qualidade deteriorada, mas que não apresenta riscos para a saúde</i>	BA - CA - CBU - RV
3	Líquidos que presentan riesgos para la salud, por ejemplo el agua de instalaciones de calefacción <i>Líquidos que apresentam risco para a saúde, por exemplo a água de instalações de aquecimento</i>	BA - CA - CBU
4	Líquidos que presentan un elevado riesgo para la salud, altamente venenosos o que contienen pesticidas <i>Líquidos que apresentam um elevado risco para a saúde, altamente venenosos que contêm pesticidas</i>	BA - CBU
5	Líquidos que contienen sustancias contagiosas <i>Líquidos que contêm substâncias contagiosas</i>	CBU

Válvulas de retención - Conexiones roscadas

Válvulas de retenção - Conexões com ligadores

RV280



Válvulas de retención rosca interna

- Cuerpo de latón
- Temperatura máxima 75 °C
- Presión máxima 16 bar
- Para fluidos de categoría 2 según UNE EN 1717
- Cumple la normativa EN 13959

Válvulas de retenção rosca interna

- Corpo de latão
- Temperatura máxima 75 °C
- Pressão máxima 16 bar
- Para fluidos de categoría 2 según UNE EN 1717
- Em conformidade com EN 13959

Referencia		€	Embalaje
Referência		€	Embalagem
RV280-1/2A	R = 1/2" - Kvs = 4,5	71,60	1
RV280-3/4A	R = 3/4" - Kvs = 9,1	73,90	1
RV280-1A	R = 1" - Kvs = 17,0	76,60	1
RV280-11/4A	R = 1 1/4" - Kvs = 28,0	106,90	1
RV280-11/2A	R = 1 1/2" - Kvs = 38,0	146,60	1
RV280-2A	R = 2" - Kvs = 70,0	151,00	1

Válvulas de retención - Conexiones por bridas

Válvulas de retenção - Conexões flangeade

RV283P



Válvulas de retención bridas PN16

- Cuerpo de hierro fundido recubierto de material sintético
- Agua hasta 90 °C
- Aire comprimido hasta 70 °C
- Presión máxima 16 bar
- Para fluidos de categoría 2 según UNE EN 1717
- Cumple la normativa EN 13959

Válvulas de retenção flanges PN16

- Corpo de ferro fundido revestido de material sintético
- Água até 90 °C
- Ar comprimido até 70 °C
- Pressão máxima 16 bar
- Para fluidos de categoría 2 según UNE EN 1717
- Em conformidade com EN 13959

Referencia		€	Embalaje
Referência		€	Embalagem
RV283P-40A	DN = 40 - Kvs = 39	486,00	1
RV283P-50A	DN = 50 - Kvs = 62	542,00	1
RV283P-65A	DN = 65 - Kvs = 110	670,00	1
RV283P-80A	DN = 80 - Kvs = 170	829,00	1
RV283P-100A	DN = 100 - Kvs = 240	1.012,00	1
RV283P-125A	DN = 125 - Kvs = 420	1.640,00	1
RV283P-150A	DN = 150 - Kvs = 760	1.695,00	1
RV283P-200A	DN = 200 - Kvs = 1400	4.230,00	1
RV283P-250A	DN = 250 - Kvs = 2100	6.565,00	1
RV283P-300A	DN = 300 - Kvs = 3000	9.901,00	1

10.02 - DESCONECTOR HIDRÁULICO

ROSCADOS

Desconector hidráulico - Conexiones roscadas

Desconector hidráulico - Conexões com ligadores

CA295

Desconector hidráulico cuerpo de latón

- Conexión con racores
- Pmáx 10 bar
- Temperatura máxima 65 °C
- Para fluidos de categoría 3 según UNE EN 1717
- Cumple la normativa EN 14367

Desconector hidráulico corpo de latão

- Ligaçãõ com ligadores
- Pmáx 10 bar
- Temperatura máxima 65 °C
- Para fluidos de categoría 3 según UNE EN 1717
- Em conformidade com EN 14367



Referencia		€	Embalaje
Referência		€	Embalagem
CA295-1/2A	R = 1/2"	62,10	1
CA295-3/4A	R = 3/4"	64,60	1

BA195

Desconector hidráulico cuerpo de latón

- Conexión con racores
- Presión máxima 10 bar
- Temperatura máxima 65 °C
- Para fluidos de categoría 4 según UNE EN 1717
- Cumple la normativa EN 12729

Desconector hidráulico com corpo de latão

- Ligaçãõ com uniões
- Pressão máxima 10 bar
- Temperatura máxima 65 °C
- Para fluidos de categoría 4 de acordo com UNE EN 1717
- Em conformidade com EN 12729



Referencia		€	Embalaje
Referência		€	Embalagem
BA195-1/2A	R = 3/8" - Con racores de 1/2"	213,00	1

Desconector hidráulico - Conexiones roscadas

Desconector hidráulico - Conexões com ligadores

BA295S

Desconector hidráulico cuerpo de latón

- Conexión con racores
- Pmáx 10 bar - Tmáx 65 °C
- Para fluidos de categoría 4 según UNE EN 1717
- Cumple la normativa EN 12729

Desconector hidráulico corpo de latão

- Ligaçãõ com ligadores
- Pmáx 10 bar - Tmáx 65 °C
- Para fluidos de categoría 4 según UNE EN 1717
- Em conformidade com EN 12729



Referencia		€	Embalaje
Referência		€	Embalagem
BA295S-1/2A	R = 1/2"	319,00	1
BA295S-3/4A	R = 3/4"	338,00	1
BA295S-1A	R = 1"	423,00	1
BA295S-11/4A	R = 1 1/4"	575,00	1
BA295S-11/2A	R = 1 1/2"	831,00	1
BA295S-2A	R = 2"	873,00	1



10.02 - DESCONECTADOR HIDRÁULICO

ROSCADOS

10.02 - DESCONECTADOR HIDRÁULICO

ROSCADOS

Desconectador hidráulico de acero inoxidable - Conexiones roscadas

Desconectador hidráulico de aço inoxidável - Conexões roscadas

BA295I

Desconectador hidráulico de acero inoxidable

- Pmáx 10 bar - Tmáx 65 °C
- Con racores de acero inoxidable
- Para fluidos hasta categoría 4 según UNE EN 1717
- Cumple la normativa EN 12729*

Desconectador hidráulico de aço inoxidável

- Pmax 10 bar - Tmax 65 °C
- Com racores de aço inoxidável
- Para fluidos até categoria 4 segundo UNE EN 1717
- Em conformidade com EN 12729*

Referencia		€	Embalaje
Referência		€	Embalagem
BA295I-1/2A	R = 1/2" *	1.891,00	1
BA295I-3/4A	R = 3/4" *	2.083,00	1
BA295I-1A	R = 1"	2.234,00	1
BA295I-11/2A	R = 1 1/2"	3.275,00	1
BA295I-2A	R = 2"	3.700,00	1

10.03 - DESCONECTADOR HIDRÁULICO

BRIDAS

10.03 - DESCONECTADOR HIDRÁULICO

FLANGES

Desconectador hidráulico de hierro fundido – Conexión por bridas

Desconector hidráulico em ferro fundido – Ligação por flanges

BA300

Desconectador hidráulico de hierro fundido

- Tipo BA
- Bridas PN10
- Pmáx 10 bar – Tmáx 65 °C
- Para fluidos hasta categoría 4 según UNE EN 1717
- Válvulas de retención intercambiables
- Cumple la normativa EN 12729

Desconector hidráulico em ferro fundido

- Tipo BA
- Flanges PN10
- Pmáx 10 bar – Tmáx 65 °C
- Para fluidos até à categoria 4 segundo a norma UNE EN 1717
- Válvulas de retenção permutáveis
- Em conformidade com EN 12729



Referencia		€	Embalaje
Referência		€	Embalagem
BA300-65A	DN = 65 - Kvs = 35,8	1.580,00	1
BA300-80A	DN = 80 - Kvs = 54,3	1.675,00	1
BA300-100A	DN = 100 - Kvs = 84,8	2.759,00	1
BA300-150A	DN = 150 - Kvs = 190,9	4.198,00	1

10.03 - DESCONECTOR HIDRÁULICO

BRIDAS

Honeywell Home

10.03 - DESCONECTOR HIDRÁULICO

FLANGES

VÁLVULAS DE RETENCIÓN
Y DESCONECTADORES HIDRÁULICOS
VÁLVULAS DE RETENÇÃO
E DESCONECTADORES HIDRÁULICO

Desconector hidráulico de acero inoxidable - Conexiones por bridas

Desconector hidráulico de aço inoxidável - Conexões flangeadas

BA298I-FA

Desconector hidráulico de acero inoxidable

- Tipo BA
- Bricas PN 10
- Pmáx 10 bar - Tmáx 65 °C
- Para fluidos hasta categoría 4 según UNE EN 1717
- Cumple la normativa EN 12729*

Desconector hidráulico de aço inoxidável

- Tipo BA
- Flangias PN 10
- Pmáx 10 bar - Tmáx 65°C
- Para fluidos até categoría 4 según UNE EN 1717
- Em conformidade com EN 12729*

Referencia

€

Embalaje

Referência

€

Embalagem

BA298I-65FA	DN65 - Kvs = 45 *	4.830,00	1
BA298I-80FA	DN80 - Kvs = 54 *	4.956,00	1
BA298I-100FA	DN100 - Kvs = 85 *	4.878,00	1
BA298I-150FA	DN150 - Kvs = 191	8.553,00	1



Accesorios para desconectadotes tipo BA

Acessórios para desconectores tipo BA

TKA295

Manómetro diferencial

- Para inspección y mantenimiento de desconectores tipo BA

Manómetro diferencial

- Para inspeção e manutenção de desconectores tipo BA

Referencia

€

Embalaje

Referência

€

Embalagem

TKA295	2.306,00	1
--------	----------	---



Ejemplo de aplicaciones

Exemplo de aplicações

Para aplicaciones industriales

Para aplicações industriais

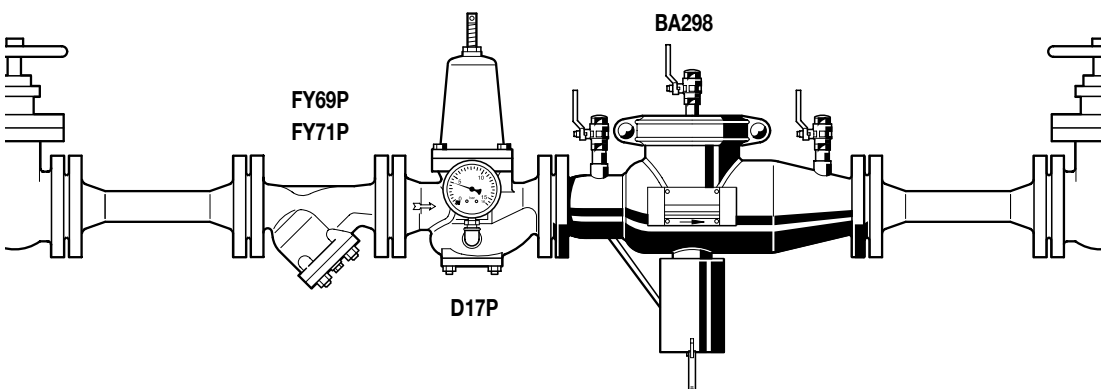

11.01 - Accesorios y recambios - línea agua	176	11.02 - Accesorios y recambios - línea confort	186
<i>11.01 - Acessórios e reposições - linha água</i>	<i>176</i>	<i>11.02 - Acessórios e reposições - linha conforto</i>	<i>186</i>
Cartuchos para filtros Serie Double Spin	176	Accesorios para termostatos de ambiente - T4360/T6360 - MT200	186
<i>Cartuchos para filtros Serie Double Spin</i>	<i>176</i>	<i>Accesórios para termostatos de ambiente - T4360/T6360 - MT200</i>	<i>186</i>
Cartuchos - Serie "S" - Para F76S - FK09S - FN09S - HS10S	176	Accesorios para válvulas V4043 y V4044	186
<i>Cartuchos - Serie "S" - Para F76S - FK09S - FN09S - HS10S</i>	<i>176</i>	<i>Accesórios para válvulas V4043 e V4044</i>	<i>186</i>
Cartuchos - Para F74/FK74	177	Recambios para válvulas de zona - Serie VC	187
<i>Cartuchos - Para F74/FK74</i>	<i>177</i>	<i>Reposições para válvulas de zona - Serie VC</i>	<i>187</i>
Cartuchos - Para F78TS	177	Accesorios para válvulas termostáticas	188
<i>Cartuchos - Para F78TS</i>	<i>177</i>	<i>Accesórios para válvulas termostáticas</i>	<i>188</i>
Cartuchos - Para FF06	177	Accesorios para cabezales electrónicos	188
<i>Cartuchos - Para FF06</i>	<i>177</i>	<i>Accesórios para cabeçales electrónicos</i>	<i>188</i>
Mallas - Para D05/D06F/FH/FN	178		
<i>Malhas - Para D05/D06F/FH/FN</i>	<i>178</i>	Gráfico de selección de válvulas de agua	189
Mallas - Para D16/D16N	178	<i>Gráfico de seleção de válvulas de água</i>	<i>189</i>
<i>Malhas - Para D16/D16N</i>	<i>178</i>		
Elementos internos - Para D05	178		
<i>Elementos internos - Para D05</i>	<i>178</i>		
Elementos internos - Para D06F/FH/FN	179		
<i>Elementos internos - Para D06F/FH/FN</i>	<i>179</i>		
Elementos internos - Para D16/D16N	179		
<i>Elementos internos - Para D16/D16N</i>	<i>179</i>		
Recambios para FK74CS	179		
<i>Peças de substituição para FK74CS</i>	<i>179</i>		
Manómetros - Con conexión trasera G1/4"	180		
<i>Manómetros - Com conexão traseira G1/4"</i>	<i>180</i>		
Manómetros - Con conexión inferior G1/4"	180		
<i>Manómetros - Com conexão inferior G1/4"</i>	<i>180</i>		
Vasos de decantación - Para F76 - HS10	180		
<i>Copos de decantação - Para F76 - HS10</i>	<i>180</i>		
Llaves - Para F76 - HS10	181		
<i>Chaves - Para F76 - HS10</i>	<i>181</i>		
Vasos de decantación - Anillos - Llaves - Serie "S"	181		
<i>Copos de decantação - Anilhas - Chaves - Serie "S"</i>	<i>181</i>		
Vasos de decantación - Anillos - Llaves - Serie "S"	181		
<i>Vasos de decantação - Anilhas - Chaves - Serie "S"</i>	<i>181</i>		
Vasos de decantación - Anillos - Llaves - Para F74 y FK74	181		
<i>Copos de decantação - Anilhas - Chaves - Para F74 e FK74</i>	<i>181</i>		
Vasos de decantación transparentes y en latón - Para D06F/FH/FN	182		
<i>Copos de decantação transparentes e em latão - Para D06F/FH/FN</i>	<i>182</i>		
Llaves zócalo	183		
<i>Chaves com base</i>	<i>183</i>		
Accesorios - Para Kombi-3-Plus	184		
<i>Accesórios - Para Kombi-3-Plus</i>	<i>184</i>		
Accesorios - Para Kombi-3-Plus y Kombi-2-Plus	185		
<i>Accesórios - Para Kombi-3-Plus e Kombi-2-Plus</i>	<i>185</i>		
Accesorios - Para Kombi-2-Plus	185		
<i>Accesórios - Para Kombi-2-Plus</i>	<i>185</i>		

ACCESORIOS
Y RECAMBIOS

11

ACESSÓRIOS
E REPOSIÇÕES

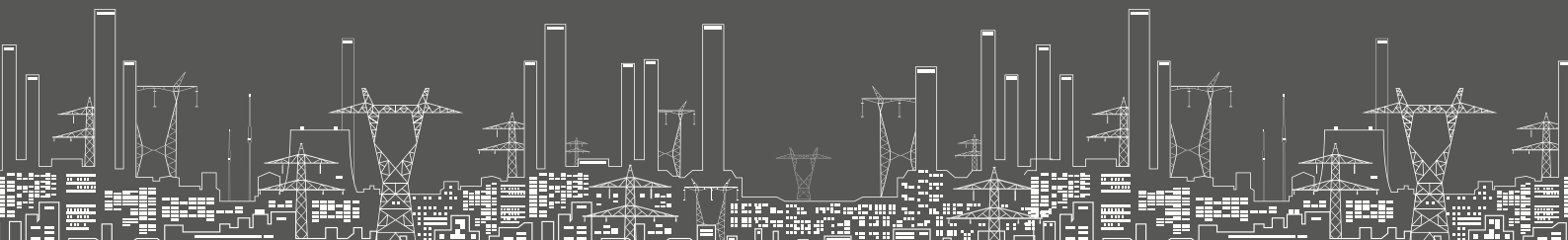

Cartuchos para filtros Serie Double Spin

Cartuchos para filtros Serie Double Spin

AF11DS

Cartucho con tecnología Double Spin
Para filtros y combinaciones de filtros serie "S" (a partir de Marzo 1997) F76S - FK76S - FK09S - FN09S - HS10

Cartucho com tecnologia Double Spin
Para filtros e combinações de filtros serie "S" (a partir de Março 1997) F76S - FK76S - FK09S - FN09S - HS10

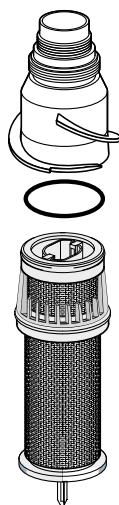

Referencia			€	Embalaje
Referência			€	Embalagem
AF11DS-1/2A	100 µm	Para R 1/2" - 3/4"	152,00	1
AF11DS-1/2B	20 µm	Para R 1/2" - 3/4"	152,00	1
AF11DS-1/2C	50 µm	Para R 1/2" - 3/4"	152,00	1
AF11DS-1/2D	200 µm	Para R 1/2" - 3/4"	152,00	1
AF11DS-1/2E	300 µm	Para R 1/2" - 3/4"	152,00	1
AF11DS-1/2F	500 µm	Para R 1/2" - 3/4"	152,00	1
AF11DS-1A	100 µm	Para R 1" - 1 1/4"	171,00	1
AF11DS-1B	20 µm	Para R 1" - 1 1/4"	171,00	1
AF11DS-1C	50 µm	Para R 1" - 1 1/4"	171,00	1
AF11DS-1D	200 µm	Para R 1" - 1 1/4"	171,00	1
AF11DS-1E	300 µm	Para R 1" - 1 1/4"	171,00	1
AF11DS-1F	500 µm	Para R 1" - 1 1/4"	171,00	1

Cartuchos - Serie "S"

Para F76S - FK09S - FN09S - HS10S

Cartuchos - Serie "S"

Para F76S - FK09S - FN09S - HS10S

AF11S

Para filtros y grupos domésticos serie "S"
(a partir de Marzo 1997) F76S - FK09S - FN09S - HS10S

Para filtros e grupos domésticos série "S"
(a partir de Março 1997) F76S - FK09S - FN09S - HS10S



Referencia			€	Embalaje
Referência			€	Embalagem
AF11S-1/2A	100 µm	R = 1/2" - 3/4"	117,00	1
AF11S-1/2B	20 µm	R = 1/2" - 3/4"	117,00	1
AF11S-1/2C	50 µm	R = 1/2" - 3/4"	117,00	1
AF11S-1/2D	200 µm	R = 1/2" - 3/4"	117,00	1
AF11S-1/2E	300 µm	R = 1/2" - 3/4"	117,00	1
AF11S-1/2F	500 µm	R = 1/2" - 3/4"	117,00	1
AF11S-1A	100 µm	R = 1" - 1 1/4"	117,00	1
AF11S-1B	20 µm	R = 1" - 1 1/4"	117,00	1
AF11S-1C	50 µm	R = 1" - 1 1/4"	117,00	1
AF11S-1D	200 µm	R = 1" - 1 1/4"	117,00	1
AF11S-1E	300 µm	R = 1" - 1 1/4"	117,00	1
AF11S-1F	500 µm	R = 1" - 1 1/4"	117,00	1
AF11S-11/2A	100 µm	R = 1 1/2" - 2"	150,00	1
AF11S-11/2B	20 µm	R = 1 1/2" - 2"	150,00	1
AF11S-11/2C	50 µm	R = 1 1/2" - 2"	150,00	1
AF11S-11/2D	200 µm	R = 1 1/2" - 2"	150,00	1
AF11S-11/2E	300 µm	R = 1 1/2" - 2"	150,00	1
AF11S-11/2F	500 µm	R = 1 1/2" - 2"	150,00	1

Cartuchos **Para F74/F74CS/FK74/FK74CS**
Cartuchos **Para F74/F74CS/FK74/FK74CS**

AF74

Para filtros y grupos domésticos con racores de unión serie F(K)74/F(K)74CS Para filtros e grupos domésticos com ligadores de unión série F(K)74/F(K)74CS

Referencia		€	Embalaje
Referência		€	Embalagem
AF74-1A	100 µm - R = 3/4" - 1" - 1 1/4"	38,90	1
AF74-1C	50 µm - R = 3/4" - 1" - 1 1/4"	38,90	1
AF74-1D	200 µm - R = 3/4" - 1" - 1 1/4"	38,90	1

Cartuchos **Para F78TS**
Cartuchos **Para F78TS**

ES78TS

Cartucho para filtro embridado F78TS Cartucho para filtro flanged F78TS

Referencia		€	Embalaje
Referência		€	Embalagem
ES78TS-065A	100 µm - Para F78TS-65... (DN65)	914,00	1
ES78TS-080A	100 µm - Para F78TS-80... (DN80)	935,00	1
ES78TS-100A	100 µm - Para F78TS-100... (DN100)	1.370,00	1
ES78TS-065B	20 µm - Para F78TS-65... (DN65)	914,00	1
ES78TS-080B	20 µm - Para F78TS-80... (DN80)	935,00	1
ES78TS-100B	20 µm - Para F78TS-100... (DN100)	1.370,00	1
ES78TS-065C	50 µm - Para F78TS-65... (DN65)	914,00	1
ES78TS-080C	50 µm - Para F78TS-80... (DN80)	935,00	1
ES78TS-100C	50 µm - Para F78TS-100... (DN100)	1.370,00	1
ES78TS-065D	200 µm - Para F78TS-65... (DN65)	914,00	1
ES78TS-080D	200 µm - Para F78TS-80... (DN80)	935,00	1
ES78TS-100D	200 µm - Para F78TS-100... (DN100)	1.370,00	1
ES78TS-065F	500 µm - Para F78TS-65... (DN65)	914,00	1
ES78TS-080F	500 µm - Para F78TS-80... (DN80)	935,00	1
ES78TS-100F	500 µm - Para F78TS-100... (DN100)	1.370,00	1

Cartuchos **Para FF06**
Cartuchos **Para FF06**

0903... / AS06 / KF06 / ZR06F

Para filtros con racores de unión serie "miniplus" FF06 Para filtros com ligadores de união serie "miniplus" FF06
Para grupos domésticos serie FK06 Para grupos domésticos série FK06

Referencia		€	Embalaje
Referência		€	Embalagem
0903127	Anillo para soporte de malla - R = 1/2" (10 unidades) Anel para suporte de malha - R = 1/2" (10 unidades)	7,60	1
0903128	Anillo para soporte de malla - R = 3/4"-1" (10 unidades) Anel para suporte de malha - R = 3/4"-1" (10 unidades)	8,30	1
AS06-1/2A	Malla de 100 µm para - R = 1/2" (5 unidades) Malha de 100 µm para - R = 1/2" (5 unidades)	74,80	1
AS06-1A	Malla de 100 µm para - R = 3/4"-1" (5 unidades) Malha de 100 µm para - R = 3/4"-1" (5 unidades)	79,50	1
KF06-1/2A	Juego completo que incluye vaso transparente + cartucho filtro R = 1/2" Kit completo que inclui copo transparente + cartucho filtro R = 1/2"	48,60	1
KF06-1A	Juego completo que incluye vaso transparente + cartucho filtro R = 3/4"-1" Kit completo que inclui copo transparente + cartucho filtro R = 3/4"-1"	52,10	1
ZR06F	Llave doble para desmontar el vaso - R = 1/2"- 3/4"- 1" Chave dupla para desmontar o copo - R = 1/2"- 3/4"- 1"	13,60	1

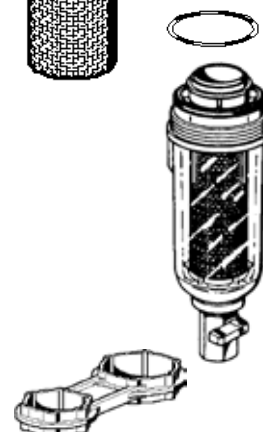

Mallas	Para D05/D06F/FH/FN
Malhas	Para D05/D06F/FH/FN

ES06F

Para válvulas reductoras de presión
D05/D06F/FH/FN

Para válvulas reductoras de pressão
D05/D06F/FH/FN



Referencia		€	Embalaje
Referência		€	Embalagem
ES05F-1/2A	Malla / Malha 1,0 mm - para D05F - R = 1/2" + 3/4"	7,40	1
ESD05FS	Malla / Malha 1,0 mm - para D05FS - R = 1/2" - 2"	16,90	1
ES06F-1/2A	Malla / Malha 0,16 mm para D06F/FH/FN - R = 1/2"+ 3/4"	5,30	1
ES06F-1A	Malla 0,16 mm para D06F - R = 1" (año de fabricación 1977-1991) R=1 1/4" (año de fabricación 1977-1996) y D06FH/FN R=1"+ 1 1/4" Malha 0,16 mm para D06F - R = 1" (ano de fabricação 1977-1991) R = 1 1/4" (ano de fabricação 1977-1996) e D06FH/FN R=1"+ 1 1/4"	10,30	1
ES06F-1B	Malla / Malha 0,16 mm para D06F R = 1" + 1 1/4" (a partir de '91)	10,20	1
ES06F-11/2A	Malla / Malha 0,16 mm para D06F/FH/FN - R = 1 1/2"+2"	13,70	1

Mallas	Para D16/D16N
Malhas	Para D16/D16N

ES16

Para válvulas reductoras de presión
D16/D16N

Para válvulas reductoras de pressão
D16/D16N



Referencia		€	Embalaje
Referência		€	Embalagem
ES16-15	Malla / Malha 0,5 mm - Para DN 15+20	16,60	1
ES16-25	Malla / Malha 0,5 mm - Para DN 25+32	27,10	1
ES16-40	Malla / Malha 0,5 mm - Para DN 40	33,30	1

Elementos internos	Para D05
Elementos internos	Para D05

D05...

Referencia		€	Embalaje
Referência		€	Embalagem
D05FA-1/2A	Para D05F - R = 1/2" y 3/4"	37,30	1
D05FA-1/2B	Para D05FS - R = 1/2" - 1" Sin/Sem filtro	25,80	1
D05FA-11/4B	Para D05FS - R = 1 1/4" - 2" Sin/Sem filtro	56,10	1
D05FA-1/2T	Para D05FT - R = 1/2" - 1" Sin/Sem filtro	38,00	1
D05FA-11/4T	Para D05FT - R = 1 1/4" - 2" Sin/Sem filtro	59,40	1



11.01 - ACCESORIOS Y RECAMBIOS

LÍNEA AGUA

Honeywell
ACCESORIOS Y RECAMBIOS
ACESSÓRIOS E REPOSIÇÕES

11.01 - ACESSÓRIOS E REPOSIÇÕES

LINHA ÁGUA

Elementos internos

Para D06F/FH/FN

Elementos internos

Para D06F/FH/FN

D06F

Para válvulas reductoras de presión
D06Fx

Para válvulas reductoras de pressão
D06Fx

Referencia		€	Embalaje
Referência		€	Embalagem
D06FA-1/2	Para D06F/D06FH - R = 1/2"+ 3/4"	38,70	1
D06FA-1A	Para D06F - R = 1" (año de fabricación 1977 - 1991) R = 1 1/4" (año de fabricación 1977 - 1996) Para D06F - R = 1" (ano de fabricação 1977 - 1991) R = 1 1/4" (año de fabricación 1977 - 1996)	53,40	1
D06FA-1B	Para D06F - R = 1" (año de fabricación '91) R = 1 1/4" (a partir de 1997) Para D06F - R = 1" (ano de fabricação '91) R = 1 1/4" (a partir do 1997)	53,40	1
D06FA-11/2	Para D06F/D06FH - R = 1 1/2"+ 2"	68,20	1
D06FNA-1/2	Para D06FN - R = 1/2"+ 3/4"	27,30	1
D06FNA-1	Para D06FN - R = 1"+ 1 1/4"	43,30	1
D06FNA-11/2	Para D06FN - R = 1 1/2"+ 2"	103,70	1

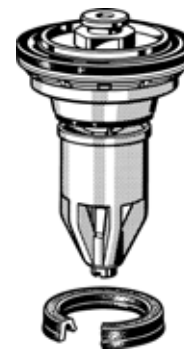

Elementos internos

Para D16/D16N

Elementos internos

Para D16/D16N

D16

Para válvulas reductoras de presión
D16/D16N

Para válvulas reductoras de pressão
D16/D16N

Referencia		€	Embalaje
Referência		€	Embalagem
D16A-15	Para D16 - DN 15+20	26,20	1
D16A-25	Para D16 - DN 25+32	42,50	1
D16A-40	Para D16 - DN 40	84,70	1
D16NA-15	Para D16N - DN 15+20	29,50	1
D16NA-25	Para D16N - DN 25+32	49,40	1
D16NA-40	Para D16N - DN 40	103,60	1

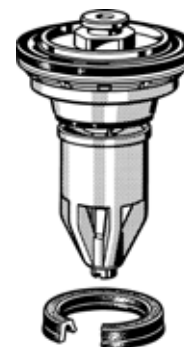

Recambios para FK74CS

Peças de substituição para FK74CS

D06FR

Referencia		€	Embalaje
Referência		€	Embalagem
D06FR-1A	Conjunto para filtro con reductora FK74CS Conjunto para filtro com redutor FK74CS	56,70	1



Manómetros **Con conexión trasera G1/4"**
Manómetros **Com conexão traseira G1/4"**

M07M

Para válvulas reductoras de presión:
D06 - D205 - D15P/D15N (DN40 + DN50) - D17
(DN40 + DN50)
Para filtros: F74C, FK74C, FK06

Para válvulas reductoras de pressão:
D06 - D205 - D15P/D15N (DN40 + DN50) - D17
(DN40 + DN50)
Para filtros: F74C, FK74C, FK06

Referencia		€	Embalaje
Referência		€	Embalagem
M07M-A4	DN 63 mm - Escala 0-4 bar	13,90	1
M07M-A10	DN 63 mm - Escala 0-10 bar	13,90	1
M07M-A16	DN 63 mm - Escala 0-16 bar	13,90	1
M07M-A25	DN 63 mm - Escala 0-25 bar	13,90	1



M74CS

Para filtros y grupos F74CS/FK74CS

Para filtros e grupos F74CS/FK74CS

Referencia		€	Embalaje
Referência		€	Embalagem
M74CS-A16	Escala 0-16 bar	18,00	1



Manómetros **Con conexión inferior G1/4"**
Manómetros **Com conexão inferior G1/4"**

M38K

Para grupos de suministro de agua fría HS10S

Para HS10S

Referencia		€	Embalaje
Referência		€	Embalagem
M38K-A10	DN 50 mm - Escala 0-10 bar	18,40	1
M38K-A16	DN 50 mm - Escala 0-16 bar	18,40	1
M38K-A25	DN 50 mm - Escala 0-25 bar	18,40	1

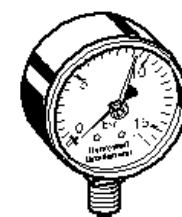

M76K

Para filtros: F76S (con indicación regulable de presión máxima)

Para filtros: F76S (F76S (com indicação regulável de pressão máxima)

Referencia		€	Embalaje
Referência		€	Embalagem
M76K-A16	DN 63 mm - Escala 0-16 bar	24,80	1



Vasos de decantación **Para F76 - HS10**
Copos de decantação **Para F76 - HS10**

KF11

Para filtros y grupos F76 - HS10 (hasta abril de 1997)

Para filtros e grupos F76 - HS10 (até abril de 1997)

Referencia		€	Embalaje
Referência		€	Embalagem
KF11-1/2A	Vaso transparente completo - R = 1/2"+ 3/4" Copo transparente completo - R = 1/2"+ 3/4"	186,00	1
KF11-1A	Vaso transparente completo - R = 1"+ 1/4" Copo transparente completo - R = 1"+ 1/4"	186,00	1
KF11-11/2A	Vaso transparente completo - R = 1 1/2"+ 2" Copo transparente completo - R = 1 1/2"+ 2"	289,00	1

11.01 - ACCESORIOS Y RECAMBIOS

LÍNEA AGUA

HoneywellACCESORIOS Y RECAMBIOS
ACESSÓRIOS E REPOSIÇÕES

11.01 - ACESSÓRIOS E REPOSIÇÕES

LINHA ÁGUA

Llaves	Para F76 - HS10
Chaves	Para F76 - HS10

KH11

Llave de bola **Chaves de bola**

Referencia		€	Embalaje
Referência		€	Embalagem
KH11-1/2A	Llave de bola - R = 1/2"- 1 1/4"		
	Chave de bola - R = 1/2"- 1 1/4"	47,90	1
KH11-11/2A	Llave de bola - R = 1 1/2"- 2"		
	Chave de bola - R = 1 1/2"- 2"	72,00	1



Vasos de decantación - Anillos - Llaves	Serie "S"
Copos de decantação - Anilhas - Chaves	Serie "S"

KF11S

Para filtros y grupos de la serie "S" - FN09S - F76S - HS10S (a partir de 04/97)

Para filtros e grupos de la série "S" - FN09S - F76S - HS10S (até de 04/97)

Referencia		€	Embalaje
Referência		€	Embalagem
KF11S-1A	Vaso transparente completo - R = 1/2"- 1 1/4"		
	Copo transparente completo - R = 1/2"- 1 1/4"	186,00	1
KF11S-11/2A	Vaso transparente completo - R=1 1/2"-2"		
	Copo transparente completo - R = 1 1/2"-2"	289,00	1

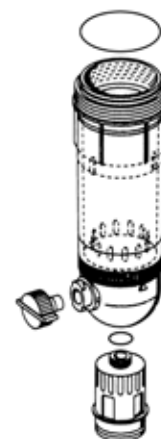

Vasos de decantación - Anillos - Llaves	Serie "S"
Vasos de decantação - Anilhas - Chaves	Serie "S"

0900747

Referencia		€	Embalaje
Referência		€	Embalagem
0900747	Anillo para vaso transparente KF11S-1A - R = 1/2"- 1 1/4" (10 uds.)		
	Anilha para copo transparente KF11S-1A - R = 1/2"- 1 1/4" (10 uds.)	26,50	1
0900748	Anillo para vaso transparente KF11S-1 1/2A - R = 1 1/2"- 2" (10 uds.)		
	Anilha para copo transparente KF11S-1 1/2A - R = 1 1/2"- 2" (10 uds.)	26,50	1



KH11S

Referencia		€	Embalaje
Referência		€	Embalagem
KH11S-1A	Llave de bola para filtros serie "S" - R = 1/2"- 2"		
	Chave de bola para filtros serie "S" - R = 1/2"- 2"	47,90	1



Vasos de decantación - Anillos - Llaves	Para F74/F74CS/FK74/FK74CS
Copos de decantação - Anilhas - Chaves	Para F74/F74CS/FK74/FK74CS

KF74

Para filtros y grupos F74 y FK74 **Para filtros e grupos F74 e FK74**

Referencia		€	Embalaje
Referência		€	Embalagem
KF74-1A	Vaso transparente completo y llave de bola R = 3/4"-1 1/4"		
	Copo transparente completo com anel e chave R = 3/4"-1 1/4"	152,00	1



Vasos de decantación - Anillos - Llaves Para F74/F74CS/FK74/FK74CS
Copos de decantação - Anilhas - Chaves Para F74/F74CS/FK74/FK74CS

KF74CS

Para filtros y grupos F74CS/FK74CS Para filtros e grupos F74CS/FK74CS

Referencia		€	Embalaje
Referência		€	Embalagem
KF74CS-1A	Vaso transparente completo y llave de bola R = 1/2" - 1 1/4" Copo transparente completo com anel e chave R = 1/2" - 1 1/4"	130,00	1

KF11SB

Para filtros e grupos F74CS/FK74CS Para filtros e grupos F74CS/FK74CS

Referencia		€	Embalaje
Referência		€	Embalagem
KF11SB-2A	Vaso transparente completo y llave de bola R = 1 1/2" - 2" Copo transparente completo com anel e chave R = 1 1/2" - 2"	250,00	1

Vasos de decantación transparentes y en latón Para D06F/FH/FN
Copos de decantação transparentes e em latão Para D06F/FH/FN

KF06

Para reductoras de presión : D06F/FH/FN Para reductoras de pressão: D06F/FH/FN



Referencia		€	Embalaje
Referência		€	Embalagem
KF06-1/2A	Vaso transparente completo para FF06-R = 1/2" Filtro adaptable para D06F - R = 1/2"+ 3/4" Copo transparente completo para FF06-R=1/2" Filtro adaptável para D06F - R = 1/2"+ 3/4"	48,60	1
KF06-1A	Vaso transparente completo para FF06-R = 3/4"+1"+1 1/4" Filtro adaptable para D06F - R = 1"+1 1/4" Copo transparente completo para FF06-R=3/4"+1"+1 1/4" Filtro adaptável para D06F - R = 1"+1 1/4"	52,10	1

S06K



Referencia		€	Embalaje
Referência		€	Embalagem
S06K-1/4	Tapón con anillo para D06F/FH/FN (5 unidades) Tampa com anel para D06F/FH/FN (5 unidades)	7,70	1

11.01 - ACCESORIOS Y RECAMBIOS

LÍNEA AGUA

11.01 - ACESSÓRIOS E REPOSIÇÕES

LINHA ÁGUA

Vasos de decantación transparentes y en latón

Para D06F/FH/FN

Copos de decantação transparentes e em latão

Para D06F/FH/FN

SK06T

Referencia		€	Embalaje
Referência		€	Embalagem
SK06T-1/2	Vaso transparente para D06F - R = 1/2" + 3/4" Copo transparente para D06F - R = 1/2" + 3/4"	9,00	1
SK06T-1A	Vaso transparente para D06F R = 1" (año de construcción '77-'91) R = 1 1/4" (año de construcción '77-'96) Copo transparente para D06F R = 1" (ano de construção '77-'91) R = 1 1/4" (ano de construção '77-'96)	14,50	1
SK06T-1B	Vaso transparente para D06F R = 1" (desde 1991) - R = 1 1/4" (desde 1997) Copo transparente para D06F - R = 1" (desde 1991) R = 1 1/4" (desde 1997)	14,50	1
SK06T-11/2	Vaso transparente para D06F - R = 1 1/2" + 2" Copo transparente para D06F - R = 1 1/2" + 2"	22,90	1



SM06T

Referencia		€	Embalaje
Referência		€	Embalagem
SM06T-1/2	Vaso de latón para D06F/FH/FN - D16/D16N - R = 1/2" + 3/4" Copo de latão para D06F/FH/FN - D16/D16N - R = 1/2" + 3/4"	28,40	1
SM06T-1A	Vaso de latón para D06F R = 1" (año de construcción '77-'91) - R = 1 1/4" (año '77-'96) Para D06FH/FN - D16/D16N - R = 1" + 1 1/4" Copo de latão para D06F R = 1" (ano de construção '77-'91) - R = 1 1/4" (ano '77-'96) Para D06FH/FN - D16/D16N - R = 1" + 1 1/4"	40,20	1
SM06T-1B	Vaso de latón para D06F - R = 1" (desde 1991) - R = 1 1/4" (desde '97) Copo de latão para D06F - R = 1" (desde 1991) - R = 1 1/4" (desde '97)	40,20	1
SM06T-11/2	Vaso de latón para D06F/FH/FN - D16/D16N - R = 1 1/2" + 2" Copo de latão para D06F/FH/FN - D16/D16N - R = 1 1/2" + 2"	52,00	1



Llaves zócalo

Chaves com base

ZR06

Para desmontar el cabezal y el vaso del filtro de las válvulas reductoras D06 - D16

Para desmontar o cabeçal e o corpo do filtro das válvulas reductoras D06 - D16

Referencia		€	Embalaje
Referência		€	Embalagem
ZR06K	Llave doble para D06 - D16 (desde 1987) Chave dupla para D06 - D16 (desde 1987)	13,60	1



ZR10K - ZR08

Referencia		€	Embalaje
Referência		€	Embalagem
Para filtros F74C, F76/F76S y grupos de Suministro HS10/HS10S			
<i>Para filtros F74C, F76/F76S e grupos de Abastecimento HS10/HS10S</i>			
ZR10K-3/4	Para F74C - R = 3/4" - 1 1/4" - Para F76S, HS10S - R = 1/2" - 3/4"	16,70	1
ZR10K-1/2	Para F76, HS10 - R = 1/2" - 3/4"	16,70	1
ZR10K-1	Para F76/F76S, HS10/H10S - R = 1" - 1 1/4"	19,00	1
ZR10K-11/2	Para F74CS/FK74CS, F76/F76S, HS10/H10S - R = 1 1/2" - 2"	21,90	1
ZR74CS	Para F74CS/FK74CS - R = 1/2" ... 1 1/4"	16,70	1



Llaves zócalo

Chaves com base

ZR10K - ZR08



Referencia		€	Embalaje
Referência		€	Embalagem
Para filtros FK09, FK09S			
ZR10K-1/2	Para FK09 - R = 1/2"- 3/4"	16,70	1
ZR10K-3/4	Para FK09S - R = 1/2"- 1 1/4"	16,70	1
ZR10K-1	Para FK09 - R = 1"- 1 1/4"	19,00	1
ZR10K-11/2	Para FK09/FK09S - R = 1 1/2"- 2"	21,90	1
<hr/>			
ZR08-1/2	Para desmontaje de FK09 - R = 1/2"- 3/4" <i>Para desmontagem de FK09 - R = 1/2"- 3/4"</i>	16,70	1
ZR08-1	Para desmontaje de FK09 - R = 1"- 1 1/4" Para desmontaje de FK09S - R = 1/2"- 1 1/4" <i>Para desmontagem de FK09 - R = 1"- 1 1/4"</i> <i>Para desmontagem de FK09S - R = 1/2"- 1 1/4"</i>	19,00	1
ZR08-11/2	Para desmontaje de FK09 - R = 1 1/2"- 2" <i>Para desmontagem de FK09 - R = 1 1/2"- 2"</i>	21,90	1
<hr/>			
Para filtros adaptables FN09 - <i>Para filtros adaptáveis FN09</i>			
ZR10K-1/2	Para FN09-1/2A (1/2AM), FN09-1AN (1AMN) FN09-1AN (1AMN) con D06F	16,70	1
ZR10K-1	Para FN09-1A (1AM)	19,00	1
ZR10K-11/2	Para FN09-1 1/2A (1 1/2AM)	21,90	1
<hr/>			
ZR08-1	Para montaje de FN09-1A (1AM) con D06F <i>Para montagem de FN09-1A (1AM) con D06F</i>	19,00	1
ZR08-11/2	Para montaje de FN09-1 1/2A (1 1/2AM) con D06F <i>Para montagem de FN09-1 1/2A (1 1/2AM) con D06F</i>	21,90	1
<hr/>			
Para filtros adaptables FN09S - <i>Para filtros adaptáveis FN09S</i>			
ZR10K-1/2	Para FN09S-1/2A (1/2AM) - FN09S-1AN (1AMN)	16,70	1
ZR10K-1	Para FN09S-1A (1AM)	19,00	1
ZR10K-11/2	Para FN09S-1 1/2A (1 1/2AM)	21,90	1
<hr/>			
ZR08-1	Para montaje de FN09S-1/2A (1/2AM), FN09S-1A (1AM) con D06F <i>Para montagem de FN09S-1/2A (1/2AM), FN09S-1A (1AM) con D06F</i>	19,00	1
ZR08-11/2	Para montaje de FN09S-1 1/2A (1 1/2AM) con D06F <i>Para montagem de FN09S-1 1/2A (1 1/2AM) con D06F</i>	21,90	1

11.01 - ACCESORIOS Y RECAMBIOS

LÍNEA AGUA

11.01 - ACESSÓRIOS E REPOSIÇÕES

LINHA ÁGUA

Accesorios	Para Kombi-3-Plus
Acessórios	Para Kombi-3-Plus

Kit para medida de ζp

Referencia		€	Embalaje
Referência		€	Embalagem
VA3502A001	Kit para medida de ζp en válvula roja Kit para medida de ζp en válvula vermelha	60,80	1

Regulador de presión / Regulador de pressão

Sólo válvula de DN15 a DN40

Referencia		€	Embalaje
Referência		€	Embalagem
V5012C0103	0,1 - 0,3 bar	83,70	1
V5012C0306	0,3 - 0,6 bar	83,70	1

Accesorio de presión / Acessório de pressão

Escala 0,1 - 0,3 bar – Sólo válvula de DN15 a DN40

Referencia		€	Embalaje
Referência		€	Embalagem
VA2502A001		11,70	1

Adaptador para actuador térmico M100, Z100

Referencia		€	Embalaje
Referência		€	Embalagem
VA2500A001		27,40	1

Accesorios	Para Kombi-3-Plus y Kombi-2-Plus
Acessórios	Para Kombi-3-Plus e Kombi-2-Plus

Adaptador drenaje / Adaptador drenagem

Referencia		€	Embalaje
Referência		€	Embalagem
VA3500A001		19,60	1

Accesorios	Para Kombi-2-Plus
Acessórios	Para Kombi-2-Plus

Pareja de recambio toma de presión / Cópia tomada de pressão

Referencia		€	Embalaje
Referência		€	Embalagem
VA2600A008		33,40	1

Extensión para conexión de presión / Extensão para ligação de pressão

Longitud = 45 mm (1 pieza)

Comprimento = 45 mm (1 peça)

Referencia		€	Embalaje
Referência		€	Embalagem
VA2601A008		19,80	1



Sistema de regulación para el control de hasta 12 zonas con gestión vía smartphone

Sistema de regulação para controlar até 12 zonas com gerenciamento via smartphone

ATC928G3027 - CONTROLADOR



Referencia		€	Embalaje
Referência		€	Embalagem
ATC928G3027	Controlador evohome pantalla táctil R.F para controlar de 1 a 12 zonas de temperatura. Wi-Fi integrado Alimentación con 2 pilas recargables (suministradas). Embelledor branco. Evohome controlador sensível ao toque para controlar R.F. 1 - 12 zonas de temperatura. Wi-Fi integrado Com 2 baterias recarregáveis (fornecidas). Moldura branca.	255,00	1

Accesorios para termostatos de ambiente

T4360/T6360 - MT200

Acessórios para termostatos de ambiente

T4360/T6360 - MT200

F4200...



Referencia		€	Embalaje
Referência		€	Embalagem
F42007110 001	Cubierta antimanipulación para T4360/T6360 Tampa antimanipulação para T4360/T6360	6,00	1
F42006646 001	Topes para límite del margen de la serie MT200 (x 20 unidades) Limitadores de regulação da serie MT200 (x 20 unidades)	16,00	1
R42006961 001	Dial de plástico para termostatos Dial de plástico para termostatos	6,00	20

Accesorios para válvulas V4043 y V4044

Acessórios para válvulas V4043 e V4044

272868/U

Referencia		€	Embalaje
Referência		€	Embalagem
272868/U	Motor 230V/50Hz	59,90	1

M6063

Actuador rotativo eléctrico

- Para válvulas V5433, V5442
- Control flotante
- 230V
- Acción manual

Actuador rotativo eléctrico

- Para válvulas V5433, V5442
- Control flotante
- 230V
- Acción manual



Referencia		€	Embalaje
Referência		€	Embalagem
M6063A1003	Para V5433/V5442 24V, 50 Hz	212,00	1
M6063A4007	Para V5433/V5442 24V, 50 Hz - Contacto auxiliar	230,00	1
M6063L1009	Para V5433/V5442- 230V/50Hz	214,00	1
M6063L4003	Para V5433/V5442- 230V/50Hz - Contacto auxiliar	230,00	1
075041061	Acoplamiento para M6063L - V5070D	50,60	1

Recambios para válvulas de zona **Serie VC**
Reposições para válvulas de zona **Serie VC**

Referencia		€	Embalaje
Referência		€	Embalagem
VC6013ZZ00/U	Motor 230V/50Hz para control SPDT (3 cables) sin contacto auxiliar <i>Motor 230V/50Hz para control SPDT (3 fios) sem contacto auxiliar</i>	70,90	1
VC6613ZZ00/U	Motor 230V/50Hz para control SPDT (3 cables) con contacto auxiliar <i>Motor 230V/50Hz para control SPDT (3 fios) com contacto auxiliar</i>	79,20	1
VC4013ZZ00/U	Motor 230V/50Hz para control SPST (2 hilos + común) sin contacto auxiliar <i>Motor 230V/50Hz para control SPST (2 fios + común) sem contacto auxilia</i>	78,40	1
VC4613ZZ00/U	Motor 230V/50Hz para control SPST (2 hilos + común) con contacto auxiliar <i>Motor 230V/50Hz para control SPST (2 fios + común) com contacto auxiliar</i>	88,20	1

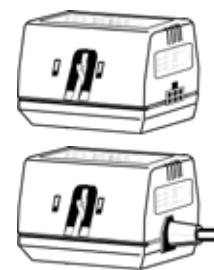

Recambios para válvulas de zona **Serie VC**
Reposições para válvulas de zona **Serie VC**

Referencia		€	Embalaje
Referência		€	Embalagem
VCZAF1000/U	Cuerpo de válvula de 2 vías - Rosca hembra 1/2" <i>Corpo de válvula de 2 vias - Rosca fêmea 1/2"</i>	71,00	1
VCZAJ1000/U	Cuerpo de válvula de 2 vías - Rosca hembra 3/4" <i>Corpo de válvula de 2 vias - Rosca fêmea 3/4"</i>	71,00	1
VCZAP1000/U	Cuerpo de válvula de 2 vías - Rosca hembra 1" <i>Corpo de válvula de 2 vias - Rosca fêmea 1"</i>	71,00	1
VCZMH6000/U	Cuerpo de válvula de 3 vías - Rosca hembra 3/4" <i>Corpo de válvula de 3 vias - Rosca interior 3/4"</i>	73,00	1
VCZMP6000/U	Cuerpo de válvula de 3 vías - Rosca hembra 1" <i>Corpo de válvula de 3 vias - Rosca interior 1"</i>	73,00	1
VCZMG6000/U	Cuerpo de válvula de 3 vías - Rosca macho 3/4" <i>Corpo de válvula de 3 vias - Rosca macho 3/4"</i>	73,00	1
VCZMQ6000/U	Cuerpo de válvula de 3 vías - Rosca macho 1" <i>Corpo de válvula de 3 vias - Rosca macho 1"</i>	73,00	1

Accesorios para válvulas termostáticas

Acessórios para válvulas termostáticas

VS1200

Cartucho para válvula termostatizable

Cartucho para válvula termostática

Referencia		€	Embalaje
Referência		€	Embalagem
VS1200BB01	Kv fijo - Para V300, V305, V310, V320 <i>Kv fixo - Para V300, V305, V310, V320</i>	10,00	1
VS1200SLGB01	Kv ajustable, Para V300, V305, V310, V320 <i>Kv ajustável Para V300, V305, V310, V320</i>	10,80	1
VS1200PI01	Para V2100PI <i>Para V2100PI</i>	21,00	1

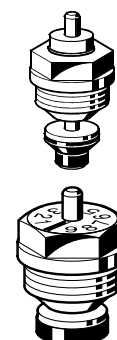

H100



Referencia		€	Embalaje
Referência		€	Embalagem
H100-1/2A	Mando manual para válvulas termostáticas V100 (10 unidades) <i>Botão manual para válvulas termostáticas V100 10 unidades</i>	23,90	1

Accesorios para cabezales electrónicos

Acessórios para cabeçales electrónicos

ZA100C

Adaptador para cabezal electrónico
Honeywell Home con válvulas Caleffi

*Adaptador para cabeçal electrónico Honeywell
Home com válvulas Caleffi*

Referencia		€	Embalaje
Referência		€	Embalagem
ZA100-C	Para válvulas de 3/8" y 1/2" – Juego de 10 piezas <i>Para válvulas de 3/8" e 1/2" - 10 pcs</i>	7,40	1

ZA100 CZ

Adaptador para cabezal electrónico
Honeywell Home con válvulas Watts-
Cazzaniga

*Adaptador para cabeçal electrónico Honeywell
Home com válvulas Watts-Cazzaniga*



Referencia		€	Embalaje
Referência		€	Embalagem
ZA100-CZ	Juego de 10 piezas - <i>Juego de 10 pcs</i>	10,90	1

R453HY012

Adaptador para cabezal electrónico
Honeywell Home con válvulas Giacomini

*Adaptador para cabeçal electrónico Honeywell
Home com válvulas Giacomini*



Referencia		€	Embalaje
Referência		€	Embalagem
R453HY012		4,60	1

GRÁFICO DE SELECCIÓN DE VÁLVULAS DE AGUA

GRÁFICO DE SELECCÃO DE VÁLVULAS DE ÁGUA

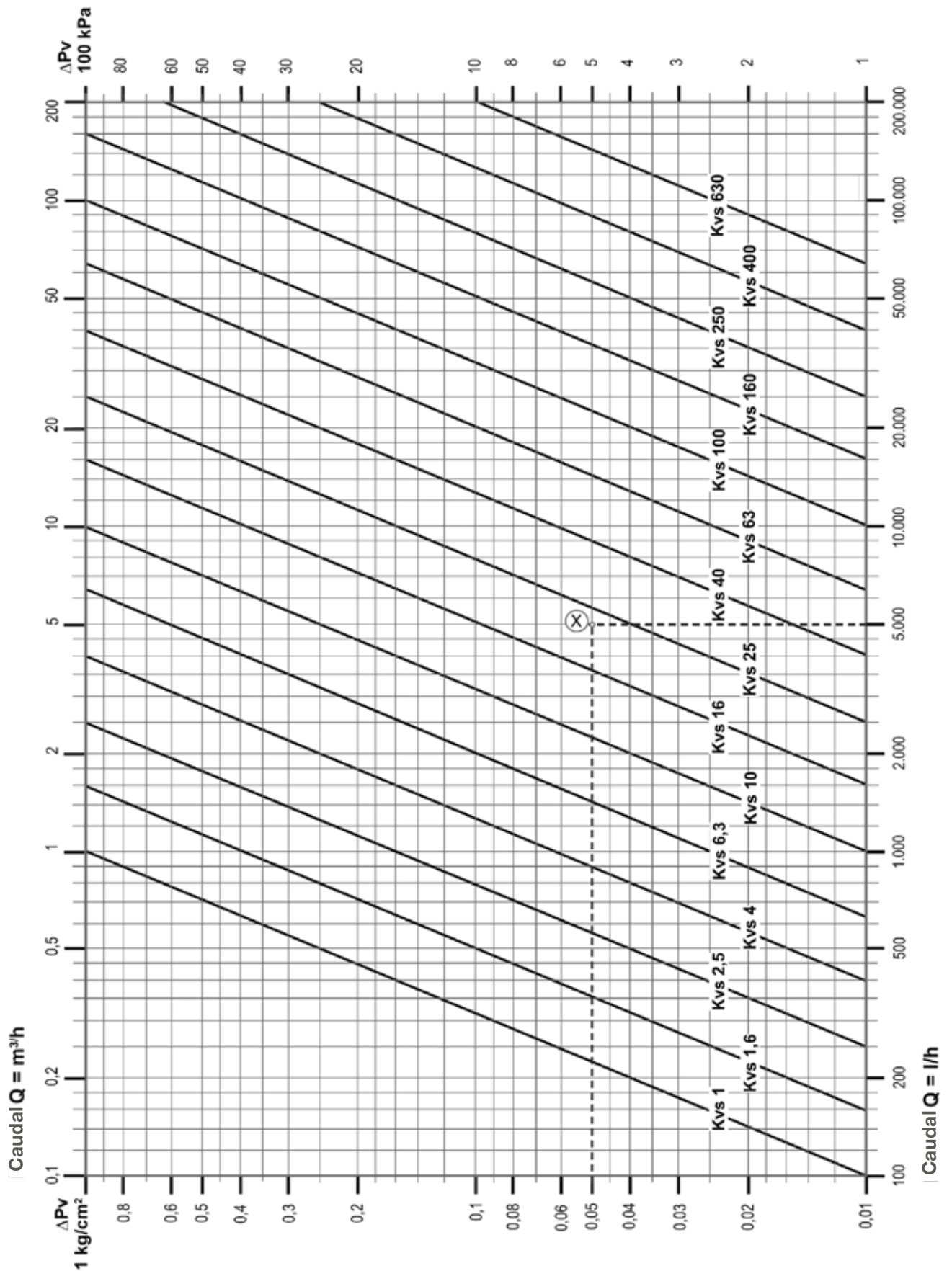

11.01 - Índice general alfanumérico	192
11.01 - Índice general alfanumérico	192
11.02 - Condiciones generales de venta de Pittway Homes Systems s.l.	202
11.02 - Condições gerais de venda de Pittway Homes Systems s.l.	202
11.03 - Contactos directos Resideo España	204
11.03 - Contactos directos Resideo España	204

APÉNDICE 12

APÊNDICE

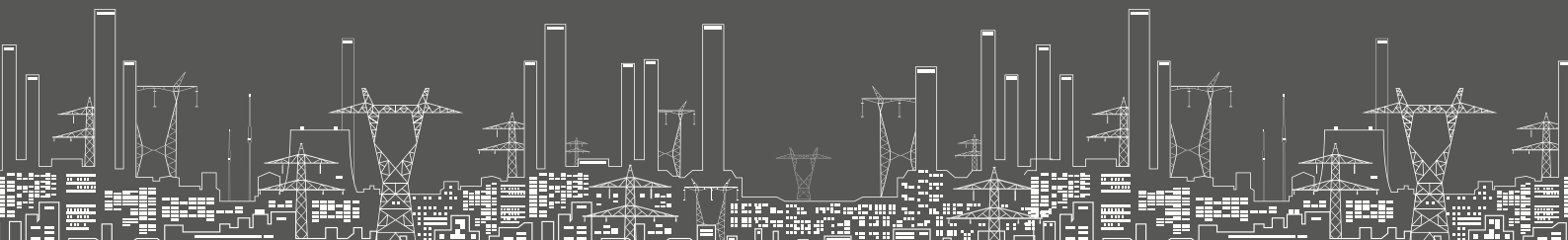

ARTÍCULO	€	PÁG.
ARTIGOS	€	PÁG.
70-550	1.672,00	164
70-610	766,00	164
272868/U	59,90	186
0900747	26,50	181
0900748	26,50	181
0903127	7,60	177
0903128	8,30	177
1004712	11,80	111
1004715	11,80	111
43191679-001	112,70	95
43191679-002	121,30	95
43191679-007	103,70	95
43191679-008	161,00	95
43191679-011	154,00	94
43191679-012	112,70	94
43191680-002	179,00	95-96
43191680-005	135,70	94
43191680-205	154,00	96
075041061	50,60	186

A

AC-15TF-1	6,60	88
AC-20TF	8,40	88
AC-25T	19,10	92
AC-25TF	15,00	88
AC-32T	35,10	92
AC-32TF	24,10	88
AC-40T	49,60	92
AC-40TF	34,30	88
AC-50TF	48,20	88
ACC90	19,20	31, 112
ACS90	19,80	31, 112
AF11DS-1/2A	152,00	176
AF11DS-1/2B	152,00	176
AF11DS-1/2C	152,00	176
AF11DS-1/2D	152,00	176
AF11DS-1/2E	152,00	176
AF11DS-1/2F	152,00	176
AF11DS-1A	171,00	176
AF11DS-1B	171,00	176
AF11DS-1C	171,00	176
AF11DS-1D	171,00	176
AF11DS-1E	171,00	176
AF11DS-1F	171,00	176
AF11S-1/2A	117,00	176
AF11S-1/2B	117,00	176
AF11S-1/2C	117,00	176
AF11S-1/2D	117,00	176
AF11S-1/2E	117,00	176
AF11S-1/2F	117,00	176
AF11S-1A	117,00	176

ARTÍCULO	€	PÁG.
ARTIGOS	€	PÁG.
AF11S-1B	117,00	176
AF11S-1C	117,00	176
AF11S-1D	117,00	176
AF11S-1E	117,00	176
AF11S-1F	117,00	176
AF11S-11/2A	150,00	176
AF11S-11/2B	150,00	176
AF11S-11/2C	150,00	176
AF11S-11/2D	150,00	176
AF11S-11/2E	150,00	176
AF11S-11/2F	150,00	176
AF74-1A	38,90	177
AF74-1C	38,90	177
AF74-1D	38,90	177
AFA90	CONSULTAR	31-112
APS90	CONSULTAR	31-112
AS06-1/2A	74,80	177
AS06-1A	79,50	177
ATC928G3027	255,00	186
ATF500DHW	113,80	27
ATF600	42,40	27
ATF700	20,20	27
ATF800	47,70	27
AVS90	27,80	28-31, 112

B

BA195-1/2A	213,00	171
BA295I-1/2A	1.891,00	172
BA295I-1A	2.234,00	172
BA295I-2A	3.700,00	172
BA295I-3/4A	2.083,00	172
BA295I-11/2A	3.275,00	172
BA295S-1/2A	319,00	171
BA295S-1A	423,00	171
BA295S-2A	873,00	171
BA295S-3/4A	338,00	171
BA295S-11/2A	831,00	171
BA295S-11/4A	575,00	171
BA298I-65FA	4.830,00	173
BA298I-80FA	4.956,00	173
BA298I-100FA	4.878,00	173
BA298I-150FA	8.553,00	173
BA300-65A	1.580,00	172
BA300-80A	1.675,00	172
BA300-100A	2.759,00	172
BA300-150A	4.198,00	172
BDR91A1000	119,70	28-32, 39
BV300-50A	1.589,00	163
BV300-65A	1.845,00	163
BV300-80A	2.331,00	163
BV300-100A	2.510,00	163

ARTÍCULO	€	PÁG.
ARTIGOS	€	PÁG.
BV300-150A	4.999,00	163
BV300-200A	7.525,00	163

C

CA295-1/2A	62,10	171
CA295-3/4A	64,60	171
CAMIR-8EVS	112,00	17
C08MS	170,00	18

D

D03-1/2C	27,00	141
D03-3/4C	28,50	141
D04FM-1/2A	29,50	141
D04FM-3/4A	37,10	141
D04FM-3/8A	29,00	141
D05FA-1/2A	37,30	178
D05FA-1/2B	25,80	178
D05FA-1/2T	38,00	178
D05FA-11/4B	56,10	178
D05FA-11/4T	59,40	178
D05FS-1/2A	69,10	141
D05FS-1A	99,90	141
D05FS-2A	307,00	141
D05FS-3/4A	78,40	141
D05FS-11/2A	268,00	141
D05FS-11/4A	156,00	141
D05FT-1/2A	80,50	142
D05FT-1A	136,30	142
D05FT-2A	384,00	142
D05FT-3/4A	105,40	142
D05FT-11/2A	327,00	142
D05FT-11/4A	222,00	142
D06F-1/2AM	106,70	143
D06F-1/2A	102,70	143
D06F-1AM	144,20	143
D06F-1A	140,40	143
D06F-2AM	428,00	143
D06F-2A	425,00	143
D06F-3/4AM	110,90	143
D06F-3/4A	106,90	143
D06F-11/2AM	375,00	143
D06F-11/2A	371,00	143
D06F-11/4AM	220,00	143
D06F-11/4A	215,00	143
D06FA-1/2	38,70	179
D06FA-1A	53,40	179
D06FA-1B	53,40	179
D06FA-11/2	68,20	179
D06FH-1/2B	191,00	145
D06FH-1B	249,00	145

ARTÍCULO	€	PÁG.
ARTIGOS	€	PÁG.
D06FH-2B	762,00	145
D06FH-3/4B	216,00	145
D06FH-11/2B	736,00	145
D06FH-11/4B	386,00	145
D06FI-1/2A	253,00	144
D06FI-1/2B	291,00	144
D06FI-1A	360,00	144
D06FI-1B	432,00	144
D06FI-2A	814,00	144
D06FI-2B	1.004,00	144
D06FI-3/4A	288,00	144
D06FI-3/4B	333,00	144
D06FI-11/2A	624,00	144
D06FI-11/2B	762,00	144
D06FI-11/4A	467,00	144
D06FI-11/4B	537,00	144
D06FN-1/2B	321,00	145
D06FN-1B	431,00	145
D06FN-2B	1.342,00	145
D06FN-3/4B	359,00	145
D06FN-11/2B	1.144,00	145
D06FN-11/4B	733,00	145
D06FNA-1/2	27,30	179
D06FNA-1	43,30	179
D06FNA-11/2	103,70	179
D06FR-1A	56,70	179
D15S-50A	875,00	146
D15S-65A	990,00	146
D15S-80A	1.285,00	146
D15S-100A	1.525,00	146
D15S-150A	5.330,00	146
D15S-200A	8.565,00	146
D15SH-50A	1.184,00	147
D15SH-50B	1.265,00	147
D15SN-50A	1.665,60	146
D15SN-65A	1.956,80	146
D15SN-80A	2.175,20	146
D15SN-100A	2.355,20	146
D16-15A	595,00	148
D16-20A	694,00	148
D16-25A	881,00	148
D16-32A	1.089,00	148
D16-40A	1.164,00	148
D16A-15	26,20	179
D16A-25	42,50	179
D16A-40	84,70	179
D16N-15A	866,00	148
D16N-20A	982,00	148
D16N-25A	1.274,00	148
D16N-32A	1.617,00	148
D16N-40A	1.792,00	148
D16NA-15	29,50	179

12.01 - ÍNDICE GENERAL ALFANUMÉRICO

12.01 - ÍNDICE GERAL ALFANUMÉRICO

ARTÍCULO	€	PÁG.	ARTÍCULO	€	PÁG.	ARTÍCULO	€	PÁG.	ARTÍCULO	€	PÁG.
ARTIGOS	€	PÁG.	ARTIGOS	€	PÁG.	ARTIGOS	€	PÁG.	ARTIGOS	€	PÁG.
D16NA-25	49,40	179	DR40GMLA	128,60	89	ES16-15	16,60	178	EW1710AC7300	561,00	66
D16NA-40	103,60	179	DR50GFLA	252,00	89	ES16-25	27,10	178	EW1710AC8100	593,00	66
D17P-65B	2.029,00	147	DR65GFLA	280,00	89	ES16-40	33,30	178	EW1710AC8500	997,00	66
D17P-80B	2.604,00	147	DR80GFLA	420,00	89	ES78TS-065A	914,00	177	EW1710AC8900	1.403,00	66
D17P-100B	4.026,00	147	DR100GFLA	509,00	89	ES78TS-065B	914,00	177	EW1710AC9100	1.943,00	66
D17P-150B	9.127,00	147	DR125GFLA	927,00	89	ES78TS-065C	914,00	177	EW1710AC9200	3.128,00	66
D17P-200B	24.495,00	147	DR150GFLA	1.691,00	89	ES78TS-065D	914,00	177	EW1711AC5000	642,00	66
D22-1/2A	118,80	146	DR300-50A	2.224,00	149	ES78TS-065F	914,00	177	EW1711AC5600	745,00	66
D22-1/4A	99,00	146	DR300-65A	2.509,00	149	ES78TS-080A	935,00	177	EW1711AC6500	874,00	66
D22-1A	279,00	146	DR300-80A	2.990,00	149	ES78TS-080B	935,00	177	EW1711AC7300	961,00	66
D22-2A	663,00	146	DR300-100A	3.318,00	149	ES78TS-080C	935,00	177	EW1711AC8100	1.068,00	66
D22-3/4A	175,00	146	DR300-150A	5.528,00	149	ES78TS-080D	935,00	177	EW1711AC8500	1.564,00	66
D22-3/8A	99,00	146	DR300-200A	8.169,00	149	ES78TS-080F	935,00	177	EW1711AC8900	1.834,00	66
D22-11/2A	580,00	146	DR300-250A	13.614,00	149	ES78TS-100A	1.370,00	177	EW1711AC9100	2.265,00	66
D22-11/4A	387,00	146	DR300-300A	CONSULTAR	149	ES78TS-100B	1.370,00	177	EW1711AC9200	3.397,00	66
DC315SGL	50,20	45	DR300-350A	CONSULTAR	149	ES78TS-100C	1.370,00	177	EW3701AP5000	733,00	62
DC315SL	50,20	45	DR300-400A	CONSULTAR	149	ES78TS-100D	1.370,00	177	EW3701AP5600	750,00	62
DC315SP2L	55,10	45	DR300-450A	CONSULTAR	149	ES78TS-100F	1.370,00	177	EW3701AP6500	938,00	62
DC515SGL	48,90	47	DT90A1008	50,00	32	ESD05FS	16,90	178	EW3701AP7300	1.046,00	62
DC515SL	48,90	47	DT90E1012	58,90	32	EW535M0056	225,00	68	EW3701AP8100	1.112,00	62
DC515SP2L	53,80	47	DT92A1004	137,40	32	EW535M0131	848,00	68	EW3701AP8500	1.737,00	62
DC915SDEL	100,20	43	DT92E1000	146,90	32	EW535M5777	1.388,00	68	EW3701AP8900	1.867,00	62
DC915SEAL	100,20	43	DTS92A1011	97,20	28-32, 39	EW535M5780	2.169,00	68	EW3701AP9100	2.319,00	62
DC915SGL	68,70	43	DTS92E1020	103,20	32, 39	EW535M5781	2.068,00	68	EW3701AP9203	4.139,00	62
DC915SL	68,70	43	DU144A1001	27,50	127	EW535M5782	2.445,00	68	EW5001CD0001	226,00	62
DC917SGL	74,70	43	DU144A1002	36,30	127	EW535M5783	2.820,00	68	EW5001CD0003	226,00	62
DC917SL	74,70	43	DU145-3/4A	65,50	127	EW1000AZ1201	38,20	55	EW5001CD0010	226,00	62
DCP311G	19,60	48	DU145-3/4E	53,50	127	EW1000AZ2001	51,60	55	EW5001CD0050	226,00	62
DCP311	19,60	48	DU146-3/4A	110,70	127	EW1001AZ1201	43,00	55	EW5001CD0100	226,00	62
DCP511G	20,00	48	DU146-11/4A	206,00	127	EW1001AZ2001	57,20	55	EW5001CD0250	226,00	62
DCP511	20,00	48	DW311S	27,10	49	EW1050AP1200	58,60	65	EW5001CD1000	226,00	62
DCP711G	20,00	48	DW313S	37,00	49	EW1050AP2000	61,80	65	EW6001AC0100	248,00	56
DCP711	20,00	48	DW315S	46,20	49	EW1051AP1200	59,40	65	EW6001AC1200	248,00	56
DCP911G	25,00	48	DW915S	67,70	49	EW1051AP2000	61,80	65	EW6001AC2000	268,00	56
DCP911	25,00	48				EW1100AC0600	31,30	65	EW6001AF0155C	263,00	56
DCP917S	32,20	48	E			EW1100AC1100	31,30	65	EW6001AF0155S	263,00	56
DCR315S	51,40	45				EW1100AC1200	31,30	65	EW6001AF1255C	288,00	56
DDS76-1/2	450,00	158	E121-1/2A	95,50	128	EW1100AC1400	32,90	65	EW6001AF1255S	288,00	56
DDS76-1	450,00	158	E121-3/8A	81,90	128	EW1100AC2000	34,50	65	EW6001AF2055C	338,00	56
DDS76-11/2	450,00	158	E121S-1/2A	231,00	128	EW1100CC2800	173,00	65	EW6001AF2055S	338,00	56
DFS8MS	94,10	18	E121S-3/8A	213,00	128	EW1100CC3900	177,00	65	EW6001BK0100	263,00	56
DH300-50A	2.207,00	162	E125S-1/2A	50,60	128	EW1100CC4600	208,00	65	EW6001BK1200	288,00	56
DH300-65A	2.496,00	162	E125S-3/8A	42,50	128	EW1101AC0600	32,20	65	EW6001BK2000	338,00	56
DH300-80A	2.894,00	162	E53205C-HW	60,30	52	EW1101AC1100	32,20	65	EW7011BC1200	290,00	56
DH300-100A	3.139,00	162	E53205S-HW	60,30	52	EW1101AC1200	32,20	65	EW7011BC2000	300,00	56
DH300-150A	5.788,00	162	EA122-AA	18,50	128	EW1101AC1400	35,40	65	EW7011BF1255C	360,00	56
DH300-200A	8.459,00	162	EA122-BA	18,50	128	EW1101AC2000	34,50	65	EW7011BF1255S	360,00	56
D08EZS	37,30	16	ES05F-1/2A	7,40	178	EW1101CC2800	197,00	65	EW7011BF2055C	380,00	56
DR20GMLA	93,30	89	ES06F-1/2A	5,30	178	EW1101CC3900	201,00	65	EW7011BF2055S	380,00	56
DR25GMLA	96,80	89	ES06F-1A	10,30	178	EW1710AC5000	399,00	66	EW7011BK1200	360,00	56
DR32GMLA	114,80	89	ES06F-1B	10,20	178	EW1710AC5600	464,00	66	EW7011BK2000	380,00	56
DR40GFLA	208,00	89	ES06F-11/2A	13,70	178	EW1710AC6500	518,00	66	EW7730A1200	442,00	59

ARTÍCULO	€	PÁG.
ARTIGOS	€	PÁG.
EW7730A2000	495,00	59
EW7730A3600	876,00	59
EW7730A4000	1.139,00	59
EW7730A4600	1.295,00	59
EW7730A4800	1.351,00	59
EW7730A5200	1.498,00	59
EW7730A6000	1.979,00	59
EW7730A7000	2.293,00	59
EW7730A7800	2.944,00	59
EW7730M1200	512,00	59
EW7730M2000	513,00	59
EW7730M3600	883,00	59
EW7731A1200	463,00	60
EW7731A2000	529,00	60
EW7731A3600	927,00	60
EW7731A4000	1.291,00	60
EW7731A4600	1.422,00	60
EW7731A4800	1.501,00	60
EW7731A5200	1.594,00	60
EW7731A6000	2.085,00	60
EW7731A7000	2.570,00	60
EW7731A7800	3.314,00	60
EW7731M1200	517,00	60
EW7731M2000	528,00	60
EW7731M3600	987,00	60
EW7731M4000	1.323,00	60
EW7731M4800	1.607,00	60
EW7731M5200	1.702,00	60
EW7731M6000	2.209,00	60
EW7731M7000	2.712,00	60
EW7731M7800	3.244,00	60
EW9200AGZ001	117,30	55-67
EW9200AGZ002	117,30	55-67
EWA087HY003	17,40	58-61-63
EWA087HY004	9,60	58, 61, 63
EWA087HY005	14,20	58, 61, 63
EWA087HY006	20,30	58, 61, 63
EWA100C-RF55C	95,50	55
EWA100C-RF55S	95,50	55
EWA110C1520-MBUS	64,80	67
EWA110C1520-PO	64,80	67
EWA110C2540-MBUS	64,80	67
EWA110C2540-PO	64,80	67
EWA171C-MBUS	64,80	67
EWA171C-PO	64,80	67
EWA500C-MBUS	96,00	63
EWA500C-PIPO	38,30	63
EWA500C-PO	37,00	63
EWA500P-230V	69,10	63
EWA600C-MBUS	150,00	57
EWA600C-RF55C	150,00	57
EWA600C-RF55S	150,00	57

ARTÍCULO	€	PÁG.
ARTIGOS	€	PÁG.
EWA1500035	11,80	55, 58, 61
EWA1500035	11,80	67
EWA1500042	17,10	55, 58
EWA1500042	17,10	61, 67
EWA1500062	37,50	58, 61, 67
EWA1500067	75,60	67
EWA1500072	87,80	58, 61, 67
EWA3001799	1.567,00	68
EWA3002679	209,00	63
EWA3002680	90,50	63
EWA3002681	118,00	63
EWA3002682	185,00	63
EWA3002684	29,70	58, 61, 63
EWA3002685	39,30	58, 61, 63
EWA3003095A	19,10	58, 61
EWA3003095B	38,20	58, 61
EWA3003095C	79,50	58, 61
EWA3004406	48,90	58, 61, 63
EWA3004407	96,50	58, 61, 63
EWA3022071	63,90	60
EWA3022073	66,90	60
EWA3022074	49,40	60
EWA3022075	66,90	60
EXF125-A	482,00	148
F		
F74CS-1/2AA	199,00	152
F74CS-1/2AC	199,00	152
F74CS-1/2AD	199,00	152
F74CS-1AA	219,00	152
F74CS-1AC	219,00	152
F74CS-1AD	219,00	152
F74CS-2LFAA*	629,00	152
F74CS-2LFAC*	629,00	152
F74CS-2LFAD*	629,00	152
F74CS-3/4AA	209,00	152
F74CS-3/4AC	209,00	152
F74CS-3/4AD	209,00	152
F74CS-11/2LFAA*	604,00	152
F74CS-11/2LFAC*	604,00	152
F74CS-11/2LFAD*	604,00	152
F74CS-11/4AA	229,00	152
F74CS-11/4AC	229,00	152
F74CS-11/4AD	229,00	152
F76S-1/2AA	299,00	153
F76S-1/2AAM	450,00	154
F76S-1/2AB	299,00	153
F76S-1/2AC	299,00	153
F76S-1/2ACM	450,00	154
F76S-1/2AD	299,00	153
F76S-1AA	329,00	153

ARTÍCULO	€	PÁG.
ARTIGOS	€	PÁG.
F76S-1AAM	499,00	154
F76S-1AB	329,00	153
F76S-1AC	329,00	153
F76S-1ACM	499,00	154
F76S-1AD	329,00	153
F76S-2AA*	549,00	153
F76S-2AAM*	799,00	154
F76S-2AB*	549,00	153
F76S-2AC*	549,00	153
F76S-2ACM*	799,00	154
F76S-2AD*	549,00	153
F76S-3/4AA	319,00	153
F76S-3/4AAM	454,00	154
F76S-3/4AB	319,00	153
F76S-3/4AC	319,00	153
F76S-3/4ACM	454,00	154
F76S-3/4AD	319,00	153
F76S-11/2AA*	499,00	153
F76S-11/2AAM*	709,00	154
F76S-11/2AB*	499,00	153
F76S-11/2AC*	499,00	153
F76S-11/2ACM*	709,00	154
F76S-11/2AD*	499,00	153
F76S-11/4AA	369,00	153
F76S-11/4AAM	549,00	154
F76S-11/4AB	369,00	153
F76S-11/4AC	369,00	153
F76S-11/4ACM	549,00	154
F76S-11/4AD	369,00	153
F78TS-65FA	2.100,00	155
F78TS-65FB	2.100,00	155
F78TS-65FC	2.100,00	155
F78TS-65FD	2.100,00	155
F78TS-80FA	2.500,00	155
F78TS-80FB	2.500,00	155
F78TS-80FC	2.500,00	155
F78TS-80FD	2.500,00	155
F78TS-100FA	2.900,00	155
F78TS-100FB	2.900,00	155
F78TS-100FC	2.900,00	155
F78TS-100FD	2.900,00	155
F42006646 001	16,00	186
F42007110 001	6,00	186
F42010972 001	52,00	22, 29
FD002	94,80	70
FD300-50A	4.365,00	165
FD300-65A	4.632,00	165
FD300-80A	4.898,00	165
FD300-100A	5.257,00	165
FD300-150A	7.790,00	165
FD300-200A	10.328,00	165
FEM22CS12	1,90	102

ARTÍCULO	€	PÁG.
ARTIGOS	€	PÁG.
FEM22CS15	1,90	102
FEM22PM14X2	2,80	102
FEM22PM16X2.25	2,80	102
FEM22PM16X2	2,80	102
FEM24C12	6,60	109
FEM24C15	6,60	109
FEM24M14X2	6,80	109
FEM24M16X2	6,80	109
FEM24M18X2	6,80	109
FEM24M20X2	6,80	109
FEM24P12X1.1	5,80	109
FEM24P14X2	5,80	109
FEM24P16X1.5	5,80	109
FEM24P16X2	5,80	109
FEM24P18X2	5,80	109
FF06-1/2AAM	121,60	151
FF06-1/2AA	62,10	151
FF06-1/2EA	60,70	151
FF06-1AAM	162,00	151
FF06-1AA	83,00	151
FF06-1EA	79,50	151
FF06-3/4AAM	139,10	151
FF06-3/4AA	68,00	151
FF06-3/4EA	66,10	151
FF06-11/4AAM	166,00	151
FF06-11/4AA	92,30	151
FG8MS	74,60	17
FIG1/2CS10	1,50	105
FIG1/2CS12	1,50	105
FIG1/2CS14	1,50	105
FIG1/2CS15	1,50	105
FIG1/2CS16	1,50	105
FIG1/2CSS12	3,99	105
FIG1/2CSS14	3,99	105
FIG1/2CSS15	3,99	105
FIG1/2CSS16	3,99	105
FIG1/2CSS18	3,99	105
FIG1/2M16X2	4,25	105
FIG3/4CS18	2,80	105
FIG3/4CS22	2,80	105
FIG3/4CSS18	3,99	105
FIG3/8CS10	4,25	105
FIG3/8CS12	4,25	105
FIG3/8CSS12	4,25	105
FK06-1/2AA	128,60	156
FK06-1AA	159,00	156
FK06-3/4AA	143,90	156
FK06-11/4AA	200,00	156
FK09S-1/2AA	491,00	157
FK09S-1AA	622,00	157
FK09S-2AA	1.256,00	157
FK09S-3/4AA	500,00	157

12.01 - ÍNDICE GENERAL ALFANUMÉRICO

Honeywell Home

APÉNDICE
APÉNDICE

12.01 - ÍNDICE GERAL ALFANUMÉRICO

ARTÍCULO	€	PÁG.	ARTÍCULO	€	PÁG.	ARTÍCULO	€	PÁG.	ARTÍCULO	€	PÁG.
ARTIGOS	€	PÁG.	ARTIGOS	€	PÁG.	ARTIGOS	€	PÁG.	ARTIGOS	€	PÁG.
FK09S-11/2AA	1.208,00	157	HAWCIC1S	112,80	21				M6410L4029	187,00	84
FK09S-11/4AA	677,00	157	HAWCIC2S	153,00	21	L			M6410L4037	194,00	84
FK74CS-1/2AA	261,00	156	HCA1VEL	11,80	83				M6410L7006	179,00	84
FK74CS-1AA	297,00	156	HCAI-K001-001	6,40	54	L430S	46,50	48	M7061E1012	528,00	90
FK74CS-2LFAA*	886,00	156	HCAI-K001-002	17,00	54	L641A1039	31,70	40	M7061E1020	523,00	90
FK74CS-3/4AA	270,00	156	HCAI-K001-004	5,20	54	L641B1004	39,70	37, 40	M7410A1001	106,60	84
FK74CS-11/2LFAA*	793,00	156	HCAI-K002-001	4,70	54	L641B1012	39,70	40	M7410C1007	106,70	84
FK74CS-11/4AA	319,00	156	HCAI-K010-0P2	5,30	54	L6188A2010U	105,00	40	M7410C1015	111,50	84
FKA0001	7,30	54	HCAI-K010-0S2	31,80	52	L6188A2085U	65,50	40	M7410E1002	242,00	84
FKA0005	1,80	54	HCAI-K010-001	28,60	54	L6190B2048U	61,80	40	M7410E1028	247,00	84
FKK0037	0,50	54	HCAI-K010-005	3,10	54	L6191A2007U	138,70	40	MB-123XX0X2-L	580,00	70
FKT0019	1,60	54	HCAPH001001	286,00	54	L6191B2005U	210,00	40	MB-123XX1X2-L	740,00	70
FKT0020	1,60	54	HCC80	440,00	39	L6191B2070U	113,10	40	MB-123XX1X2-R	740,00	70
FR124-3/4A	52,80	121	HCE80	390,00	39				MB-123XX1X3-L	749,00	70
FV300-50A	2.709,00	164	HCF82	93,80	28, 39	M			ML6420A3007	501,00	94
FV300-65A	2.899,00	164	HCS80	98,00	39				ML6420A3015	501,00	94
FV300-80A	2.579,00	164	HCW23	34,10	31, 112	M07M-A4	13,90	180	ML6420A3023	519,00	94
FV300-100A	2.846,00	164	HF49-1A	276,00	118	M07M-A10	13,90	180	ML6420A3031	519,00	94
FV300-150A	5.334,00	164	HM80	284,00	39	M07M-A16	13,90	180	ML6420A3072	325,00	94
FV300-200A	7.861,00	164	HR90WE	72,20	31, 112	M07M-A25	13,90	180	ML6421A3005	764,00	95
FY30-1/2A	24,80	159	HRA80	63,40	39	M38K-A10	18,40	180	ML6421A3013	859,00	95
FY30-1A	43,50	159	HS3MAG1S	32,30	48	M38K-A16	18,40	180	ML6421B3004	803,00	95
FY30-2A	165,00	159	HS9HUBGPRS	187,00	16	M38K-A25	18,40	180	ML6421B3012	862,00	95
FY30-3/4A	32,30	159	HS10S-1/2AA	551,00	157	M44-MOD-1M/U	7,00	82	ML6425A3006	827,00	94
FY30-3/8A	22,70	159	HS10S-1AA	722,00	157	M74CS-A16	18,00	180	ML6425A3014	827,00	94
FY30-11/2A	93,20	159	HS10S-2AA*	1.416,00	157	M76K-A16	24,80	180	ML6425B3005	827,00	94
FY30-11/4A	65,70	159	HS10S-3/4AA	580,00	157	M4410C4000	27,80	82	ML6425B3021	827,00	94
FY32-1/2C	25,10	159	HS10S-11/2AA*	1.348,00	157	M4410C4500	27,80	82	ML6435B1008	294,00	85
FY32-1/4C	20,80	159	HS10S-11/4AA	797,00	157	M4410C4540	31,10	82	ML6435B1016	266,00	85
FY32-1C	44,30	159	HS911S	240,00	15	M4410E1510*	96,40	82	ML7420A6009	658,00	96
FY32-2C	114,80	159	HS922GPRS	372,00	15	M4410K1515*	96,40	82	ML7420A6017	713,00	96
FY32-3/4C	32,70	159				M4410L4000	27,80	82	ML7420A6025	403,00	96
FY32-3/8C	21,90	159	I			M4410L4500	27,80	82	ML7421A3004	946,00	96
FY32-11/2C	106,60	159				M4410L4540	31,10	82	ML7421B3003	991,00	96
FY32-11/4C	62,60	159	IRPI8EZS	46,60	16	M5410C1001	65,00	83	ML7425A6008	997,00	96
FY69P-65A	222,00	159	K			M5410L1001	75,00	83	ML7425B6007	998,00	96
FY69P-80A	268,00	159				M6061A1013	212,00	90	ML7430E1005	294,00	85
FY69P-100A	347,00	159	KB191-3/4	25,10	124	M6061A1021	290,00	90	ML7435E1004	377,00	85
FY69P-125A	617,00	159	KF06-1/2A	48,60	177, 182	M6061A1047	325,00	90	MT4-024-NC-2.5M	36,10	82
FY69P-150A	867,00	159	KF06-1A	52,10	177, 182	M6061L1019	214,00	90	MT4-024-NC	34,30	82
FY69P-200A	1.747,00	159	KF11-1/2A	186,00	180	M6061L1027	266,00	90	MT4-024-NO-2.5M	36,10	82
			KF11-1A	186,00	180	M6061L1043	293,00	90	MT4-024-NO	34,30	82
G			KF11-11/2A	289,00	180	M6063A1003	212,00	186	MT4-230-NC-2.5M	36,10	82
			KF11S-1A	186,00	181	M6063A4007	230,00	186	MT4-230-NC	34,30	82
G194-B	167,00	148	KF11S-11/2A	289,00	181	M6063L1009	214,00	186	MT4-230-NO-2.5M	36,10	82
			KF11SB-2A	250,00	182	M6063L4003	230,00	186	MT4-230-NO	34,30	82
H			KF74-1A	152,00	181	M6410C2023	125,60	84	MT8-024-NC-2.5M	45,00	83
			KH11-1/2A	47,90	181	M6410C2031	128,10	84	MT8-024-NC	43,80	83
H100-1/2A	23,90	188	KH11-11/2A	72,00	181	M6410C4029	149,20	84	MT8-024-NO-2.5M	45,00	83
HAV20	146,00	75	KH11S-1A	47,90	181	M6410C4037	149,20	84	MT8-024-NO	43,80	83
HAV25	157,00	75	KITROUNDRF	182,00	33, 35	M6410L2023	143,00	84	MT8-230-NC-2.5M	45,00	83
HAV32	189,00	75				M6410L2031	157,00	84	MT8-230-NC	43,80	83

ARTÍCULO	€	PÁG.
ARTIGOS	€	PÁG.
MT8-230-NO-2.5M	45,00	83
MT8-230-NO	43,80	83
MT-ADAPT-HP	79,40	83
MT-ADAPT-HW	79,40	83
MV300-50A	2.238,00	165
MV300-65A	2.496,00	165
MV300-80A	2.851,00	165
MV300-100A	3.117,00	165
MV300-150A	5.566,00	165
MV300-200A	8.459,00	165
MVN613A1500	82,40	88
MVN663A1500	77,50	88
MVN713A1500	102,40	88

N

NK295C-1/2A	207,00	116
NK300S-1/2A	330,00	117
NK300SE-SO-1/2A	640,00	117
NK300SE-VE-1/2A	701,00	117

P

P300-L	152,00	117
P300-LES	200,00	117
P300-S	68,60	117
PC300-65A	5.500,00	166
PC300-80A	5.856,00	166
PC300-100A	6.091,00	166
PC300-150A	8.740,00	166
PC300-200A	11.266,00	166
PE49	68,60	118
PS300-50A	3.875,00	166
PS300-65A	4.320,00	166
PS300-80A	4.678,00	166
PS300-100A	5.078,00	166
PS300-150A	7.703,00	166
PS300-200A	10.239,00	166

R

R3H710RF0005	74,00	30
R4H810A1004	75,60	22
R4H910RF1004	86,20	22, 29
R6H911RF4018	91,20	22
R453HY002	7,70	83
R453HY012	4,60	188
R8810A1018	146,60	28, 35
R42006961 001	6,00	186
RF20	30,70	31, 37, 112
RFG100	66,40	23
RML5-STD	1.160,00	53

ARTÍCULO	€	PÁG.
ARTIGOS	€	PÁG.
RNG5-230V	2.250,00	52
RNG5-STD	2.135,00	52
RNN5-230V	500,00	52
RNN5-STD	397,00	52
RNN5.USB-1	386,00	52
RV280-1/2A	71,60	170
RV280-1A	76,60	170
RV280-2A	151,00	170
RV280-3/4A	73,90	170
RV280-11/2A	146,60	170
RV280-11/4A	106,90	170
RV283P-40A	486,00	170
RV283P-50A	542,00	170
RV283P-65A	670,00	170
RV283P-80A	829,00	170
RV283P-100A	1.012,00	170
RV283P-125A	1.640,00	170
RV283P-150A	1.695,00	170
RV283P-200A	4.230,00	170
RV283P-250A	6.565,00	170
RV283P-300A	9.901,00	170

S

S06K-1/4	7,70	182
S245B-1ZA*	CONSULTAR	121
S245B-2ZA*	CONSULTAR	121
S245B-12ZA*	CONSULTAR	121
S245B-34ZA*	CONSULTAR	121
S245B-112ZA*	CONSULTAR	121
S245B-114ZA*	CONSULTAR	121
SEF8MS	205,00	18
SF20-B54	56,00	37, 39
SG150-1/2AA	81,20	120
SG150-1/2AB	81,20	120
SG150-1/2AC	81,20	120
SG150-3/4AA	86,30	120
SG150-3/4AB	86,30	120
SG150-3/4AC	86,30	120
SG150D-1/2AA	139,70	121
SG150D-1/2AB	139,70	121
SG150D-1/2AC	139,70	121
SG150D-3/4AA	165,00	121
SG150D-3/4AB	165,00	121
SG150D-3/4AC	165,00	121
SI800MS	141,00	19
SK06T-1/2	9,00	183
SK06T-1A	14,50	183
SK06T-1B	14,50	183
SK06T-11/2	22,90	183
SM06T-1/2	28,40	183
SM06T-1A	40,20	183

ARTÍCULO	€	PÁG.
ARTIGOS	€	PÁG.
SM06T-1B	40,20	183
SM06T-11/2	52,00	183
SM110-1/2A2.0	7,60	119
SM110-1/2A2.5	7,60	119
SM110-1/2A3.0	7,60	119
SM110-1/2A4.0	7,60	119
SM110-1/2A6.0	7,60	119
SM110-1/2AA1.5	7,60	119
SM110-1/2AA2.0	7,60	119
SM110-1/2AA3.0	7,60	119
SM110-1/2ZA2.5	7,60	119
SM110-1/2ZA3.0	7,60	119
SM110-3/4A1.5	10,20	119
SM110-3/4A2.5	10,20	119
SM110-3/4A3.0	10,20	119
SM110-3/4A4.0	10,20	119
SM110-3/4ZA2.5	10,20	119
SM110-3/4ZA3.0	10,20	119
SM120-1/2A	24,10	119
SM120-1/2B	24,10	119
SM120-1A	56,90	119
SM120-1B	56,90	119
SM120-3/4A	35,50	119
SM120-3/4B	35,50	119
SM120-11/4A	115,40	119
SM120-11/4B	115,40	119
SM152-1/2AA	40,20	120
SM152-1/2AB	40,20	120
SM152-1/2AC	40,20	120
SM152-1AA	76,70	120
SM152-1AB	76,70	120
SM152-1AC	76,70	120
SM152-3/4AA	46,00	120
SM152-3/4AB	46,00	120
SM152-3/4AC	46,00	120
SM152-11/4AA	107,20	120
SM152-11/4AB	107,20	120
SM152-11/4AC	107,20	120
SPR-S8EVS	92,00	17
SV300-50A	2.672,00	165
SV300-65A	2.926,00	165
SV300-80A	3.284,00	165
SV300-100A	3.520,00	165
SV300-150A	6.075,00	165
SV300-200A	8.607,00	165

T

T3H110A0050	84,00	30
T3H700RF0090	88,00	30
T4H110A1022	121,60	29
T4H310A3032	121,60	29, 35

ARTÍCULO	€	PÁG.
ARTIGOS	€	PÁG.
T4H700RF2055	126,90	29
T6H600WF1003	146,90	22
T6H700RW4011	176,00	22
T87M2036	77,00	33, 35
T87RF2041	94,70	28
T100R-AA	108,60	113
T100R-AB	108,60	113
T100RS-DA	134,70	113
T100RS-DB	145,80	113
T1002W0	8,10	111
T2001W0	18,20	111
T2021W0	21,10	111
T3001	15,00	110
T4021	21,70	110
T4111	25,00	110
T4221	25,00	110
T4321	21,70	110
T4360B1007	37,20	34
T4360D1003	42,40	34
T6360A1079	20,60	34
T6360B1002	26,10	34
T6360B1010	38,40	34
T6360C1000	37,30	34
T6360C1018	47,40	34
T6371A1019	52,50	36
T6371B1017	53,10	36
T6371C1015	53,60	36
T6372B1024	47,40	36
T6372B1032	56,20	36
T6373A1017	59,30	36
T6373B1015	67,00	36
T6373C1013	59,00	36
T6374C1004	83,20	36
T6375B1013	83,20	36
T6375B1021	83,20	36
T6375C1003	83,20	36
T6580A1008	73,80	36
T6590A1000	112,50	37
T6590B1000	123,70	37
T6812A1000	86,70	37
T8360A1000	29,90	34
T300120	49,40	110
T950120W0	92,70	111
T950150W0	124,50	111
TAG4S	17,70	18
TC300-50A	3.963,00	166
TC300-65A	4.220,00	166
TC300-80A	4.575,00	166
TC300-100A	5.148,00	166
TC300-150A	7.790,00	166
TC300-200A	10.322,00	166
TCC800MS	43,30	19

12.01 - ÍNDICE GENERAL ALFANUMÉRICO

Honeywell Home

APÉNDICE
APÉNDICE

12.01 - ÍNDICE GERAL ALFANUMÉRICO

ARTÍCULO	€	PÁG.	ARTÍCULO	€	PÁG.	ARTÍCULO	€	PÁG.	ARTÍCULO	€	PÁG.
ARTIGOS	€	PÁG.	ARTIGOS	€	PÁG.	ARTIGOS	€	PÁG.	ARTIGOS	€	PÁG.
TCPA1BS	47,00	19	V300EBB10	10,70	102	V2082DSL15	44,30	107	V5001PY2032	340,00	137
TF428DN/U	111,70	38	V300EBB15	11,40	102	V2082ESL15	44,30	107	V5001PY2040	400,00	137
TF428WN/U	98,20	38	V305DSLGB10	12,50	102	V2082LSL15	51,00	107	V5001PY2050	450,00	137
TG510A1001/U	26,00	38	V305DSLGB15	13,10	102	V2082RSL15	51,00	107	V5001SY2015	43,70	137
TG511A1000/U	26,70	38	V305ESLGB10	12,50	102	V2100API10	24,40	106, 130	V5001SY2020	49,90	137
TG512A1009/U	26,70	38	V305ESLGB15	13,10	102	V2100API15	24,80	106, 130	V5001SY2025	60,80	137
TH07K	14,00	125	V310DBB10	10,70	103	V2100DPI10	22,70	106, 130	V5001SY2032	106,90	137
TKA295	2.306,00	173	V310DBB15	11,40	103	V2100DPI15	23,60	106, 130	V5001SY2040	119,00	137
TM50-1/2A	87,90	122	V310EBB10	10,70	103	V2100DPI20	27,90	106, 130	V5001SY2050	196,00	137
TM50-1/2E	73,90	122	V310EBB15	11,40	103	V2100EPI10	21,10	106, 130	V5003FY10150412	100,70	134
TM50SOLAR-1/2E	88,80	124	V310RBB15	16,70	103	V2100EPI15	21,60	106, 130	V5003FY10150609	100,70	134
TM200-3/4A	104,10	122	V320DSLGB10	10,90	103	V2100EPI20	25,00	106, 130	V5003FY10150825	100,70	134
TM200SOLAR-3/4A	125,70	124	V320DSLGB15	12,20	103	V2420D0010	9,40	104	V5003FY10200412	112,70	134
TM300SOLAR-3/4A	146,10	124	V320ESLGB10	10,90	103	V2420D0015	10,20	104	V5003FY10200609	112,70	134
TM3400.912	359,00	122	V320ESLGB15	12,20	103	V2420D0020	15,30	104	V5003FY10200825	112,70	134
TM3400.914	359,00	122	V320RSLGB15	16,70	103	V2420E0010	9,40	104	V5003FY10250412	137,60	134
TM3400.916	359,00	122	V330D010	7,10	102	V2420E0015	10,20	104	V5003FY10250609	137,60	134
TM3400.922	566,00	122	V330D015	7,50	102	V2420E0020	13,70	104	V5003FY10265020	185,00	134
TM3400.924	566,00	122	V330E010	7,10	102	V2481D0015	48,90	108	V5003FY10325020	199,00	134
TM3400.926	566,00	122	V330E015	7,50	102	V2481E0015	48,30	108	V5003FY10401610	417,00	134
TM3400.932	605,00	122	V340D010	7,10	103	V2481L0015	51,00	108	V5003FY10501610	475,00	134
TM3400.934	605,00	122	V340D015	7,50	103	V2481R0015	51,00	108	V5003FY20150615	100,70	134
TM3400.936	605,00	122	V340E010	7,10	103	V2482D0015	49,50	108	V5003FY20150896	100,70	134
TM3400.942	674,00	122	V340E015	7,50	103	V2482E0015	49,50	108	V5003FY20151270	100,70	134
TM3400.944	674,00	122	V1810Y0015	80,90	125	V2482L0015	56,40	108	V5003FY20200615	112,70	134
TM3400.946	674,00	122	V1810Y0020	89,90	125	V2482R0015	56,40	108	V5003FY20200896	112,70	134
TM3400.952	1.031,00	122	V1810Y0025	108,70	125	V4043H1114/U	88,90	75	V5003FY20201270	112,70	134
TM3400.954	1.031,00	122	V1810Y0032	262,00	125	V4043H1122/U	88,90	75	V5003FY20250615	137,60	134
TM3400.956	1.031,00	122	V1810Y0040	267,00	125	V4043H1130/U	88,90	75	V5003FY20250896	137,60	134
TM3400.962	1.189,00	122	V1840Y0015	71,50	126	V4044C1189U	89,90	75	V5003FY20251270	137,60	134
TM3400.964	1.189,00	122	V1850Y0015	85,10	126	V4044C1312U	89,90	75	V5004TF1050	1.653,00	135
TM3400.966	1.189,00	122	V2000ABB10	15,20	104	V4044C1452/U	89,90	75	V5004TF1065	2.014,00	135
TM3410.605	3.644,00	123	V2000ABB15	16,70	104	V4044F1000/U	98,90	75	V5004TF1080	2.362,00	135
TM3410.606	3.644,00	123	V2000DBB10	11,40	104	V4044F1034/U	98,90	75	V5004TF1100	4.528,00	135
TM3410.608	3.644,00	123	V2000DBB15	12,10	104	V5000Y0010	34,00	131	V5004TF1125	6.390,00	135
TM3410.805	4.255,00	123	V2000DUB20	22,70	104	V5000Y0015	35,00	131	V5004TF1150	6.556,00	135
TM3410.806	4.255,00	123	V2000DUB25	59,60	104	V5000Y0020	40,70	131	V5004TY10150150	150,00	135
TM3410.808	4.255,00	123	V2000DVS10	11,50	104	V5000Y0025	42,60	131	V5004TY10150600	150,00	135
TS131-3/4A	134,30	118	V2000DVS15	12,10	104	V5000Y0032	90,70	131	V5004TY10150780	158,00	135
TS131-3/4B	162,00	118	V2000EBB10	10,90	104	V5000Y0040	98,90	131	V5004TY10201000	161,00	135
TS131K-3/4S	50,50	118	V2000EBB15	11,60	104	V5000Y0050	190,00	131	V5004TY10201500	170,00	135
TS131TWG-3/4A	92,80	118	V2000EUB20	22,70	104	V5000Y0065	319,00	131	V5004TY10202200	238,00	135
TS131TWG-3/4B	92,80	118	V2000EUB25	59,60	104	V5000Y0080	551,00	131	V5004TY10202700	253,00	135
			V2000EVS10	11,20	104	V5001PY1015	187,00	137	V5005TY20150350	93,50	136
			V2000EVS15	11,50	104	V5001PY1020	226,00	137	V5005TY20151000	93,50	136
			V2000LVS10	21,30	104	V5001PY1025	255,00	137	V5005TY20201000	122,40	136
			V2000LVS15	21,30	104	V5001PY1032	340,00	137	V5005TY20201500	122,40	136
			V2000RVS10	21,30	104	V5001PY1040	400,00	137	V5005TY20251000	122,40	136
			V2081DSL15	41,50	107	V5001PY1050	450,00	137	V5005TY20251500	138,50	136
			V2081ESL15	41,50	107	V5001PY2015	187,00	137	V5004TY10251500	177,00	135
			V2081LSL15	44,30	107	V5001PY2020	293,00	137	V5004TY10252200	241,00	135
			V2081RSL15	44,30	107	V5001PY2025	255,00	137	V5004TY10252700	258,00	135
V135-1/2B	84,70	113									
V135-1B	112,20	113									
V135-3/4B	90,80	113									
V135-11/4B	124,60	113									
V300DBB10	10,70	102									
V300DBB15	11,40	102									

ARTÍCULO	€	PÁG.	ARTÍCULO	€	PÁG.	ARTÍCULO	€	PÁG.	ARTÍCULO	€	PÁG.
ARTIGOS	€	PÁG.	ARTIGOS	€	PÁG.	ARTIGOS	€	PÁG.	ARTIGOS	€	PÁG.
V5004TY10322700	286,00	135	V5050A1116	4.690,00	93	V5832A4008	28,50	77	VA2500A001	27,40	185
V5004TY10323000	302,00	135	V5050B1064	2.920,00	93	V5832A4016	50,80	77	VA2502A001	11,70	185
V5004TY10326000	774,00	135	V5050B1072	3.996,00	93	V5832B2075	157,00	91	VA2600A008	33,40	185
V5004TY10409000	747,00	135	V5050B1080	4.922,00	93	V5832B2083	157,00	91	VA2601A008	19,80	185
V5004TY10501200	811,00	135	V5078B1005	96,70	81	V5832B2091	157,00	91	VA3400A001	19,60	125
V5004TY10501700	1.653,00	135	V5078B1013	96,70	81	V5832B2109	208,00	91	VA3500A001	19,60	185
V5004TY10651800	1.653,00	135	V5078B1021	123,60	81	V5832B2117	276,00	91	VA3502A001	60,80	185
V5005TY10150350	108,00	136	V5078B1039	160,00	81	V5833A1003	65,40	78	VA3600A008	43,00	131
V5005TY10151000	108,00	136	V5078B1047	379,00	81	V5833A1011	65,40	78	VA3600C001	122,70	131
V5005TY10201000	137,00	136	V5078B1054	419,00	81	V5833A1029	65,40	78	VA5003ZA001	7,20	134
V5005TY10201500	137,00	136	V5328A1005	409,00	92	V5833A1037	65,40	78	VA8000A008	79,90	131
V5005TY10251000	137,00	136	V5328A1013	409,00	92	V5833A1045	65,40	78	VA8200A001	419,00	105
V5005TY10251500	148,50	136	V5328A1021	401,00	92	V5833A1052	90,20	78	VA8200A003	542,00	106, 130
V5010Y0010	41,60	132	V5328A1039	401,00	92	V5833A1060	105,40	78	VA8201PI04	10,50	106, 130
V5010Y0015	43,10	132	V5328A1047	401,00	92	V5833A2076	145,80	92	VBG2-15-0.4	57,40	87
V5010Y0020	49,10	132	V5328A1054	401,00	92	V5833A2084	145,80	92	VBG2-15-0.25	57,40	87
V5010Y0025	51,40	132	V5328A1062	401,00	92	V5833A2092	145,80	92	VBG2-15-0.63	57,40	87
V5010Y0032	109,10	132	V5328A1070	492,00	92	V5833A2100	181,00	92	VBG2-15-1.6	57,40	87
V5010Y0040	117,10	132	V5328A1088	602,00	92	V5833A2118	243,00	92	VBG2-15-1	57,40	87
V5010Y0050	196,00	132	V5328A1096	745,00	92	V5833A3009	90,10	78	VBG2-15-2.5	57,40	87
V5010Y0065	356,00	132	V5328A1104	876,00	92	V5833A3017	105,50	78	VBG2-15-4	57,40	87
V5010Y0080	573,00	132	V5328A1112	1.294,00	92	V5833A4007	60,00	78	VBG2-15-6.3	57,40	87
V5011R1000	166,00	91	V5328A1195	2.005,00	92	V5833A4015	75,40	78	VBG2-20-4	68,00	87
V5011R1018	166,00	91	V5328A1203	2.818,00	92	V5833C1009	76,80	80	VBG2-20-6.3	68,00	87
V5011R1026	166,00	91	V5328A1211	2.917,00	92	V5833C1017	76,80	80	VBG2-20-8.6	68,00	87
V5011R1034	166,00	91	V5329A1004	489,00	93	V5833C1025	76,80	80	VBG2-25-6.3	82,60	87
V5011R1042	166,00	91	V5329A1012	489,00	93	V5833C1033	76,80	80	VBG2-25-10	82,60	87
V5011R1059	175,00	91	V5329A1020	489,00	93	V5833C1041	118,80	80	VBG2-25-16	82,60	87
V5011R1067	186,00	91	V5329A1038	489,00	93	V5833C1058	118,80	80	VBG2-25-25	82,60	87
V5011R1075	222,00	91	V5329A1046	590,00	93	V5833C1066	76,80	80	VBG2-32-16	130,60	87
V5011R1083	270,00	91	V5329A1053	748,00	93	V5833C1140	118,80	80	VBG2-32-25	130,60	87
V5011R1091	350,00	91	V5329A1061	899,00	93	V5833C1152	118,80	80	VBG2-40-25	236,00	87
V5012C0103	83,70	185	V5329A1079	1.125,00	93	V5833C4003	64,50	80	VBG2-40-40	236,00	87
V5012C0306	83,70	185	V5329A1087	1.557,00	93	V5833C4011	83,00	80	VBG2-50-40	299,00	87
V5013R1032	166,00	91	V5421B1009	324,00	88	V6000D0015A	215,00	133	VBG2-50-63	299,00	87
V5013R1040	166,00	91	V5421B1017	324,00	88	V6000D0020A	237,00	133	VBG3-15-0.63	92,50	87
V5013R1057	175,00	91	V5421B1025	339,00	88	V6000D0025A	265,00	133	VBG3-15-1.6	92,50	87
V5013R1065	186,00	91	V5421B1033	369,00	88	V6000D0032A	312,00	133	VBG3-15-1	92,50	87
V5013R1073	222,00	91	V5421B1041	416,00	88	V6000D0040A	350,00	133	VBG3-15-2.5	92,50	87
V5013R1081	270,00	91	V5421B1058	450,00	88	V6000D0050A	375,00	133	VBG3-15-4	92,50	87
V5013R1099	350,00	91	V5421B1066	513,00	88	V6000D0065A	427,00	133	VBG3-15-6.3	92,50	87
V5032Y0015BLF	43,90	132	V5421B1074	500,00	88	V6000D0080A	664,00	133	VBG3-20-4	106,50	87
V5032Y0015B	62,60	132	V5421B1082	694,00	88	V6000D0100A	905,00	133	VBG3-20-6.3	106,50	87
V5032Y0020B	64,90	132	V5421B1090	877,00	88	V6000D0125A	1.330,00	133	VBG3-20-8.6	106,50	87
V5032Y0025B	68,80	132	V5832A1004	41,60	77	V6000D0150A	1.912,00	133	VBG3-25-6.3	160,00	87
V5032Y0032B	121,30	132	V5832A1012	41,60	77	V6000D0200A	4.308,00	133	VBG3-25-10	160,00	87
V5032Y0040B	128,90	132	V5832A1020	41,60	77	V6000D0250A	6.038,00	133	VBG3-25-16	160,00	87
V5032Y0050B	197,00	132	V5832A1038	41,60	77	V6000D0300A	8.131,00	133	VBG3-32-16	187,00	87
V5032Y0065B	330,00	132	V5832A1046	41,60	77	V6000D0350A	10.508,00	133	VBG3-32-25	187,00	87
V5032Y0080B	571,00	132	V5832A1053	41,60	77	V6000D0400A	21.957,00	133	VBG3-40-25	296,00	87
V5050A1090	2.789,00	93	V5832A1061	67,90	77	VA2400A002	18,30	125	VBG3-40-40	296,00	87
V5050A1108	4.208,00	93	V5832A1079	67,90	77	VA2400B002	21,10	125	VBG3-50-40	468,00	87

12.01 - ÍNDICE GENERAL ALFANUMÉRICO

Honeywell Home

APÉNDICE
APÉNDICE

12.01 - ÍNDICE GERAL ALFANUMÉRICO

ARTÍCULO	€	PÁG.	ARTÍCULO	€	PÁG.	ARTÍCULO	€	PÁG.	ARTÍCULO	€	PÁG.
ARTIGOS	€	PÁG.	ARTIGOS	€	PÁG.	ARTIGOS	€	PÁG.	ARTIGOS	€	PÁG.
VBG3-50-63	468,00	87	VSMF-215-1.0	28,90	78	VV300-150A	6.234,00	162	ZR10K-1	19,00	183
VC4013ZZ00/U	78,40	187	VSMF-215-1.6	28,90	78	VV300-200A	8.815,00	162	ZR10K-3/4	16,70	183, 184
VC4613AF1000/U	119,90	76	VSMF-215-2.5	28,90	78				ZR10K-11/2	21,90	183, 184
VC4613AJ1000/U	119,90	76	VSMF-220-2.5	40,50	78	W			ZR20MA	99,00	89
VC4613AP1000/U	119,90	76	VSMF-220-4.0	40,50	78				ZR25MA	105,20	89
VC4613MH6000/U	119,90	76	VSMF-225-6.3P	82,00	78	W1AS	21,90	20	ZR32MA	116,20	89
VC4613MP6000/U	119,90	76	VSMF-225-8.0P	82,00	78	W1KS	76,40	20	ZR40FA	232,00	89
VC4613ZZ00/U	88,20	187	VSMF-315-0.4	48,50	79	WFZ.IRDA-USB	337,00	54	ZR40MA	145,00	89
VC6013ZZ00/U	70,90	187	VSMF-315-0.25	48,50	79	WFZ.PS	252,00	55	ZR50FA	298,00	89
VC6613AF1000/U	109,90	76	VSMF-315-0.63	48,50	79				ZR65FA	321,00	89
VC6613AJ1000/U	109,90	76	VSMF-315-1.0	48,50	79	X			ZR74CS	16,70	183
VC6613AP1000/U	109,90	76	VSMF-315-1.6	48,50	79				ZR80FA	453,00	89
VC6613ME6000/U	109,90	76	VSMF-315-2.5	66,70	79	XC70-ESPT	38,90	41	ZR100FA	756,00	89
VC6613MG6000/U	109,90	76	VSMF-320-2.5	66,70	79	XH100-EN	39,10	42	ZR125FA	907,00	89
VC6613MH6000/U	109,90	76	VSMF-320-4.0	66,70	79	XS100-EN	39,10	42	ZR150FA	1.034,00	89
VC6613MP6000/U	109,90	76	VSMF-325-6.3P	113,50	79	XS100T-EN	49,40	42	ZR200FA	1.617,00	89
VC6613ZZ00/U	79,20	187	VSMF-325-8.0P	113,50	79						
VCZAF1000/U	71,00	187	VSMF-415-0.4	40,10	81	Y					
VCZAJ1000/U	71,00	187	VSMF-415-0.25	40,10	81						
VCZAP1000/U	71,00	187	VSMF-415-0.63	40,10	81	Y3H710RF0067	140,00	30			
VCZMG6000/U	73,00	187	VSMF-415-1.0	40,10	81	Y4H910RF4005	200,00	29, 35			
VCZMH6000/U	73,00	187	VSMF-415-1.6	40,10	81	Y6H810WF1005	181,00	22, 35			
VCZMP6000/U	73,00	187	VSMF-415-2.5	40,10	81	Y6H910RW4013	231,00	22, 35			
VCZMQ6000/U	73,00	187	VSMF-420-2.5	51,50	81	Y87RF2058	130,90	33			
VE300S-1/2A	244,00	117	VSMF-420-4.0	51,50	81	Y87RFC2066	170,00	23			
VF06-1/2A	65,40	116	VSMF-425-6.3P	89,20	81						
VF06-1/2B	65,40	116	VSMF-425-8.0P	89,20	81	Z					
VF06-1/2BM	67,90	116	VSOF-215-1.0	26,50	77						
VM242A0101	2.771,00	131	VSOF-215-1.6	26,50	77	Z11AS-1A	447,00	158			
VMS2	68,10	90	VSOF-215-2.5	26,50	77	Z11AS-1B	447,00	158			
VR170-1/2A	120,60	163	VSOF-220-2.5	27,70	77	Z11S-A	359,00	158			
VR170-1A	142,20	163	VSOF-220-4.0	27,70	77	Z11S-B	359,00	158			
VR170-2A	355,00	163	VSOF-225-4.0P	109,40	77	Z74S-A	217,00	158			
VR170-3/4A	129,60	163	VSOF-225-5.5P	109,40	77	Z74S-AN	145,10	158			
VR170-11/2A	307,00	163	VSOF-315-1.0	33,70	79	Z171T-1/2A	52,80	164			
VR170-11/4A	255,00	163	VSOF-315-1.6	33,70	79	Z171T-11/4A	102,90	164			
VR170-21/2A	502,00	163	VSOF-315-2.5	33,70	79	ZA100-C	7,40	188			
VR300-50A	3.207,00	167	VSOF-320-2.5	38,90	79	ZA100-CZ	10,90	188			
VR300-65A	3.474,00	167	VSOF-320-4.0	38,90	79	ZN170-1/2A	100,50	164			
VR300-80A	3.831,00	167	VSOF-325-4.0P	121,20	79	ZN170-1A	117,70	164			
VR300-100A	4.099,00	167	VSOF-325-5.5P	121,20	79	ZN170-2A	191,00	164			
VR300-150A	6.724,00	167	VSOF-415-1.0	35,70	80	ZN170-3/4A	102,50	164			
VR300-200A	9.349,00	167	VSOF-415-1.6	35,70	80	ZN170-11/2A	146,30	164			
VS1200BB01	10,00	187	VSOF-415-2.5	35,70	80	ZN170-11/4A	134,30	164			
VS1200PI01	21,00	187	VSOF-420-2.5	42,00	80	ZN170-21/2A	238,00	164			
VS1200SLGB01	10,80	187	VSOF-420-4.0	42,00	80	ZPFL1	70,70	42			
VS2600C001	24,90	131, 137	VSOF-425-4.0P	115,80	80	ZR06F	13,60	177			
VS5501A008	24,70	137	VSOF-425-5.5P	115,80	80	ZR06K	13,60	183			
VSMF-215-0.4	28,90	78	VV300-50A	2.682,00	162	ZR08-1/2	16,70	184			
VSMF-215-0.16	28,90	78	VV300-65A	3.072,00	162	ZR08-1	19,00	184			
VSMF-215-0.25	28,90	78	VV300-80A	3.520,00	162	ZR08-11/2	21,90	184			
VSMF-215-0.63	28,90	78	VV300-100A	3.964,00	162	ZR10K-1/2	16,70	183, 184			

1. ÁMBITO DE APLICACIÓN Y OBJETO

El Proveedor y el Cliente (conforme éstos se definen más adelante y que se denominan conjuntamente las "Partes") establecen mediante el presente documento las Condiciones Generales que regulan todas las compraventas de productos entre el Proveedor y el Cliente (en adelante, las "Condiciones Generales"). Las compraventas de productos entre Cliente y Proveedor se regirán también por las condiciones particulares que en cada momento se hallen en vigor (en adelante, las "Condiciones Particulares de Venta") y por la Hoja de aceptación del Pedido enviada por el Proveedor. Las condiciones de contratación del Cliente quedan excluidas expresamente por la aceptación de las presentes Condiciones Generales mediante su firma.

2. DEFINICIONES

Todo concepto con significado definido en las presentes Condiciones Generales se identifica por su inicial mayúscula o por estar todo el concepto en mayúsculas. El presente apartado, que forma parte integrante de las Condiciones Generales a todos los efectos, contiene una relación de todos ellos:

"Cliente" significa la entidad que realizará los Pedidos de los Productos del Proveedor bajo las presentes Condiciones Generales y que, en prueba de su aceptación y conformidad con todos y cada uno de los términos de las mismas, reconoce conocerlas y aceptarlas mediante su firma, conjuntamente con el Proveedor.

"Día Hábil" significa cualquier día (que no sea un sábado o un domingo) en el que los comercios estén abiertos en la Comunidad Autónoma de Madrid y en Madrid capital.

"Hoja de aceptación del Pedido", significa cada una de las aceptaciones del Proveedor a Pedidos realizados por el Cliente, hechas conforme a las presentes Condiciones Generales y a las Condiciones Particulares de Venta, que perfeccionarán los correspondientes contratos de compraventa de los Productos especificados en tales pedidos.

"Pedido" significa cada una de las solicitudes de Productos realizadas por el Cliente al Proveedor conforme a las presentes Condiciones Generales y a las Condiciones Particulares de Venta.

"Producto" significa el conjunto de mercancías del Proveedor, que corresponden al portfolio de Pittway Homes Systems SL, cuyos precios están detallados en las Tarifas.

"Proveedor" significa "Pittway Homes Systems SL", domiciliada en Madrid, en la calle Josefa Valcárcel 24, constituida por tiempo indefinido e inscrita en el Registro Mercantil de Madrid, Tomo 37827, Folio 1, Insc. 1, Hoja M-673786 - C.I.F. B-88119284 (en adelante, "PITWAY" o el "Proveedor")

"Listado de Precios" significa la tarifa con el listado de precios de los Productos del Proveedor que el Cliente puede adquirir bajo las presentes Condiciones Generales y los plazos de entrega estimados de cada uno de ellos (que tienen carácter orientativo y no vinculante) y cuya actualización se enviará periódicamente al Cliente.

3. REALIZACIÓN DE PEDIDOS**Operativa**

Cada Pedido se cumplimentará por escrito por el Cliente y será aceptado por escrito por el Proveedor dentro de los (10) Días Hábles siguientes a la fecha en que el Proveedor haya recibido el Pedido. En el caso de que el Cliente no reciba la aceptación del Pedido dentro del mencionado plazo de diez (10) Días Hábles, el Pedido se entenderá rechazado por el Proveedor.

El Pedido realizado por parte del Cliente podrá ser revocado por éste hasta que no reciba la Hoja de aceptación del Pedido del Proveedor.

También el Cliente podrá rechazar el Pedido después de la aceptación del Proveedor, siempre y cuando abone el 15% del precio neto, es decir, sin IVA, de la factura del Pedido correspondiente. Esta penalización no será aplicable cuando la entrega del Pedido acumule un retraso de más de diez (10) Días Hábles respecto de la Fecha de Envío Prevista en la Hoja de Aceptación del Pedido.

También, podrá solicitar el Cliente, por escrito, modificaciones y/o adiciones al Pedido en cualquier momento previo al recibo de la Hoja de aceptación del Pedido del Proveedor, comenzando entonces a contar el plazo de aceptación por el Proveedor previsto en el primer apartado de esta condición general 3 desde el recibo por el Proveedor de esta nueva solicitud.

Las Condiciones Generales y las Condiciones Particulares de Venta aplicables a cada Pedido son aplicables a todas las modificaciones y pedidos adicionales a dicho Pedido principal.

El Cliente deberá remitir el Pedido, sus modificaciones y/o adiciones al número de fax o dirección de correo electrónico que figura/n en las Condiciones Particulares de Venta o en aquel correo o dirección al que el Cliente se haya dirigido habitualmente a estos efectos.

El Proveedor remitirá su aceptación al Cliente al número de fax y/o a la dirección de correo electrónico que el Cliente indique en el Pedido o que haya indicado en otra ocasión o que conste en las Condiciones

Particulares de Venta

Las Partes manifiestan que la Operativa descrita en esta condición general así como el resto de términos incluidos en las Condiciones Generales de Venta cubren la información que debe proporcionarse con carácter previo y con carácter posterior a cada contratación.

Precio de los Productos

El Precio aplicable a cada uno de los Productos objeto de cada Pedido será el correspondiente a la Tarifa en vigor en el momento de realización del Pedido por el Cliente (que incluye transporte y embalaje), al cual se deberá añadir el Impuesto sobre el Valor Añadido ("IVA"), el impuesto equivalente que sea aplicable o cualesquiera otros impuestos que resulten de aplicación.

4. ENTREGA Y TRANSPORTE**Entrega****4.1. Plazo de entrega.**

El plazo de entrega es el establecido en la Hoja de Aceptación del Pedido a contar desde la fecha en que el Cliente haya recibido la aceptación del Pedido por el Proveedor.

4.2. Entrega y Transmisión de riesgos.

Salvo disposición contraria en las Condiciones Particulares de Venta, la entrega de los Productos al Comprador y, por tanto, la transmisión del riesgo, se producirá con la entrega de los Productos por parte del Proveedor al transportista conforme al uso CPT (Incoterms 2007)

4.3. Entregas parciales.

En el caso de producirse una entrega parcial de los Productos, la venta quedará consumada en cuanto a los productos entregados.

4.4. Entrega fallida.

En caso de que el Cliente se niegue a recibir las mercancías o no pueda recibirlas por causas a él imputables, el Proveedor se verá legitimado para almacenar dichos Productos por cuenta y riesgo del Cliente, así como para exigir su pago, incluyendo costes de almacenaje, como si efectivamente se hubiesen entregado.

5. PAGO**Operativa**

El Cliente abonará al Proveedor el precio acordado en el Pedido no más tarde del plazo señalado en las Condiciones Particulares de Venta, mediante el método de pago convenido en éstas y que, en todo caso, figurará en la factura, salvo lo dispuesto en el párrafo siguiente.

Pago a la recepción y anticipos.

El Proveedor se reserva el derecho a fijar en la Hoja de Pedido:

(a) el pago de cualquier anticipo del Precio de los Productos solicitados como condición previa a su entrega, (b) que el pago se realice en el momento de recibir la mercancía, una vez haya sido examinada por el Cliente a su satisfacción, y/o

(c) que se anticipa el pago en caso de que se haya producido algún impago previo.

Objeciones al pago de facturas.

Cualesquiera objeciones respecto a una factura deberán ser comunicadas al Proveedor en un plazo de quince (15) Días Hábles desde la recepción de la factura, sin que las objeciones suspendan la obligación de pago. Si posteriormente se pusiera de manifiesto que la objeción era fundada, el Proveedor procederá a compensar cualesquiera cantidades indebidamente pagadas.

Compensación de cantidades

El Cliente no podrá compensar el pago del precio con ninguna reclamación y/o cantidad a cobrar que pudiera pretender frente al Proveedor.

Mora**5.1. Mora automática.**

Si el Cliente no pagara a su vencimiento cualquier cantidad a la que estuviese obligado de conformidad con las presentes Condiciones Generales, incurrirá en mora sin necesidad de aviso de vencimiento ni intimación alguna por parte del Proveedor, deviniendo todas las cantidades debidas por el Cliente inmediatamente líquidas y exigibles.

5.2. Interés de demora.

A partir de la fecha de impago, se devengará interés de demora sobre el importe total de las cantidades

impagadas. El tipo de demora aplicable sobre las cantidades impagadas será el resultado de sumar el tipo de interés aplicado por el Banco Central Europeo en su más reciente operación de financiación efectuada antes del primer día del semestre natural en que se produzca la mora, más siete puntos porcentuales (7,00%) 5.3. *Abono de intereses de demora.*

Los intereses moratorios se liquidarán por el Proveedor a petición del Cliente, que deberá pagar en esa misma fecha, en concepto de intereses moratorios, las cantidades liquidadas e indicadas por el Proveedor. En defecto de notificación de Cliente, los intereses moratorios se liquidarán mensualmente y se pagarán el último Día Hábil de cada mes. En todo caso, el recibo de cualesquiera cantidades debidas por el Cliente por parte del Proveedor serán en primer lugar aplicadas al pago de las deudas debidas por intereses de demora y, posteriormente, al pago de las correspondientes cantidades debidas conforme el correspondiente Pedido.

6. RESERVA DE DOMINIO

Todos los Productos entregados seguirán siendo de propiedad del Proveedor hasta que todas las cantidades debidas por el Cliente en relación con el Pedido correspondiente o con otros Pedidos anteriores se hayan pagado íntegramente, incluidos daños y perjuicios, costes e intereses de demora, en su caso. No corresponderá al Cliente ningún derecho de retención.

En caso de impago del precio y/o de los intereses de demora, el Cliente deberá devolver al Proveedor a su requerimiento los Productos -o la parte proporcional de Productos equivalente a la deuda-, suministrados en su estado y embalaje originales. En caso de que los Productos presentaren daños, el Cliente estará obligado a indemnizar al Proveedor por el valor de los daños producidos.

7. INSPECCIÓN

Vicios aparentes El Cliente deberá, al tiempo de recibir los Productos, examinarlos para comprobar que los mismos se corresponden con lo solicitado en el Pedido. Cualquier defecto aparente en la calidad o la cantidad de los Productos deberá ser notificado al Proveedor en el plazo máximo de 4 Días Hábles a contar desde la fecha en que aquéllos se entregaron siempre que el defecto detectado no proceda de dolo o caso fortuito. De no recibirse por el Proveedor la correspondiente notificación dentro del plazo mencionado de cuatro (4) Días Hábles el Cliente perderá toda acción y derecho a repetir contra el Proveedor.

Vicios ocultos Los vicios ocultos que pudieren ser detectados por parte del Cliente en los Productos, serán reclamados por el Cliente, exclusivamente, mediante el ejercicio de los derechos que le reconoce la Garantía establecida en la Estipulación 8 siguiente.

8. GARANTÍA

Objeto El Proveedor garantiza la inexistencia de defectos de fabricación en los Productos durante un plazo de 1 año a partir de la fecha de fabricación indicada en cada Producto a través del código de fabricación.

Reparación imposible Si a juicio del Proveedor la reparación no fuera posible, el Cliente podrá optar por la nueva entrega de otros productos iguales o similares o por recibir un crédito por el precio de compra. Si la nueva entrega no fuera posible (o no pudiera realizarse fácilmente) el Proveedor se reserva el derecho a limitarse a dar el crédito.

Garantía en situación de impago El Proveedor no estará obligado a cumplir con la garantía si el Cliente se encontrara en situación de impago respecto a los Productos defectuosos o de incumplimiento de otras obligaciones derivadas de estas Condiciones Generales y de la Condiciones Particulares de Venta.

9. RESPONSABILIDADES E INDEMNIDADES**Del Proveedor**

9.1. Responsabilidades por defectos de los Productos. Las responsabilidades que pudieran derivarse para el Proveedor por los defectos de los Productos, estarán limitadas, en todo caso, a lo establecido en las Estipulaciones 7 y 8 de las presentes Condiciones Generales. El importe máximo de la responsabilidad del Proveedor por un Pedido no podrá superar en cualquier caso el precio pagado por el Cliente al Proveedor bajo dicho Pedido.

9.2. Otras responsabilidades. La responsabilidad del Proveedor resultante de causas diferentes de las contempladas en la estipulación 9.1 no podrá superar en cualquier caso el precio fijado en el Pedido del que se derivan.

9.3 El Proveedor no responderá de los daños que se produzcan por un uso y/o manipulación incorrectos o inadecuados de los Productos, una vez puestos a disposición del Cliente.

9.4. Exclusión de responsabilidad. Se excluye expresamente la responsabilidad que pudiera derivarse de daños indirectos, incluidos daños emergentes, lucro cesante, e interrupción de actividad comercial.

Del Cliente El Cliente mantendrá indemne al Proveedor frente a cualesquiera reclamaciones que deriven de dolo o falta de diligencia del Cliente o de sus empleados.

10. VENTA E INSTALACIÓN DE PRODUCTOS

En la venta y/o instalación de Productos, el Cliente se compromete a realizarlas de acuerdo con las especificaciones técnicas del Proveedor y la máxima diligencia, informando a su cliente sobre las prestaciones técnicas y características del Producto vendido, así como de las normas a seguir para su adecuado mantenimiento y óptimas prestaciones.

11. DESCUENTOS Y BONIFICACIONES

El Cliente se beneficiará de los descuentos y bonificaciones que, en cada momento, se establezcan en la política general de descuentos y bonificaciones del proveedor, aplicándose a cada Pedido, en su caso, el recogido en sus correspondientes Condiciones Particulares de Venta.

12. ACCIONES PROMOCIONALES

Proveedor y Cliente podrán acordar la realización conjunta de campañas promocionales de los Productos en los términos y condiciones que, en cada caso, pacten.

13. PROPIEDAD INDUSTRIAL

El Cliente no utilizará las marcas o signos distintivos incluidos en los Productos (colectivamente las "Marcas") para ningún fin diferente de la mera comercialización de los Productos de conformidad con las prácticas leales en materia industrial o comercial.

El Cliente reconoce que su utilización de las Marcas no creará a su favor ningún derecho, titularidad o interés sobre las mismas y reconoce el derecho, la titularidad y el interés exclusivos del correspondiente titular sobre las Marcas.

El Cliente no registrará, ni solicitará el registro, a su nombre o a nombre de terceras personas, de las Marcas, ni de otros signos distintivos, denominaciones sociales o nombres de dominio coincidentes con las Marcas o que induzcan o puedan inducir a confusión o generar asociación con las Marcas o con las actividades del Proveedor.

14. PROTECCIÓN DE DATOS PERSONALES

A los efectos de la Ley Orgánica vigente, de Protección de Datos de Carácter Personal, el Cliente autoriza, e informará a los interesados que corresponda, que los datos personales relativos a las personas de contacto para la gestión de este Contrato, tanto los incluidos en el mismo como los que se obtengan con ocasión de su desarrollo, serán objeto de tratamiento en el correspondiente fichero del Proveedor. La finalidad de ese fichero será exclusivamente la gestión de la presente relación contractual entre las Partes. El Proveedor garantiza el ejercicio de los derechos de acceso, rectificación, cancelación y oposición en los términos establecidos por la normativa vigente. Igualmente, el Cliente informará de que PITWAY garantiza el ejercicio de los derechos de acceso, rectificación, cancelación y oposición en la siguiente dirección y con el procedimiento que se indica a continuación: El titular de los datos personales deberá dirigirse por escrito con copia de su DNI a Pittway Homes Systems SL, con dirección en Madrid, en la calle Josefa Valcárcel 24.

15. LEY APLICABLE Y JURISDICCIÓN

Ley aplicable La relación contractual entre las Partes está sujeta a la legislación española.

Jurisdicción Cualquier controversia que pudiera manifestarse como consecuencia de la interpretación y aplicación de estas Condiciones Generales de venta se someterá a los Juzgados y Tribunales de Madrid capital (España).

PITWAY HOMES SYSTEMS S.L.

1. ÂMBITO DE APLICAÇÃO E O BJECTIVO

O Cliente e o Fornecedor (conforme eles são definidos mais adiante e denominados em conjunto as "Partes") estabelecem mediante o presente documento as Condições Gerais que regulam todas as compra-vendas de produtos entre o Fornecedor e o Cliente (doravante, as "Condições Gerais"). As compra-vendas de produtos entre Cliente e Fornecedor são regidas também pelas condições particulares que em cada momento estão em vigência (doravante, as "Condições Particulares de Venda") e pela Folha aprovação de Pedido enviada pelo Fornecedor. As condições de contratação do Cliente ficam excluídas expressamente pela aceitação das presentes Condições Gerais mediante sua assinatura.

2. DEFINIÇÕES

Todo conceito com significado definido nas presentes Condições Gerais é identificado por sua inicial em maiúsculas ou por estar o conceito todo em maiúsculas. O presente apartado, que forma parte integrante das Condições Gerais para todos os efeitos, contém uma relação de todos eles:

"Cliente" significa a entidade que realizará os Pedidos dos Produtos do Fornecedor sob as presentes Condições Gerais e que, como prova de sua concordância e conformidade com todos e cada um dos termos das mesmas as reconhece e aceita mediante sua assinatura, em forma conjunta com o Fornecedor. "Dia Hábil" significa qualquer dia (que não seja um sábado ou um domingo) no qual os comércios estejam abertos na Comunidade Autónoma de Madrid e em Madrid capital. "Folha de aprovação do Pedido", significa cada uma das aprovações do Fornecedor dos Pedidos realizados pelo Cliente, efectuadas conforme as presentes Condições Gerais e as Condições Particulares de Venda, que aperfeiçoarão os correspondentes contratos de compra-venda dos Produtos especificados em tais pedidos. "Pedido" significa cada uma das solicitações de Produtos realizadas pelo Cliente ao Fornecedor conforme as presentes Condições Gerais e as Condições Particulares de Venda. "Produto" significa o conjunto de mercadorias do Fornecedor, que correspondem à Pittway Homes Systems SL, cujos preços estão detalhados nas Tarifas. "Fornecedor" significa a "Pittway Homes Systems SL" domiciliada em Madrid, na rua Josefa Alcárcel 24, constituída por tempo indefinido, e inscrita no Registo Mercantil de Madrid Tomo 37827, Fôlio 1, Ins. 1, Folha M-673786, com CIF B-88119284 (doravante, "PITWAY" ou o "Fornecedor"). "Listado de Preços" significa a tarifa com a lista de preços dos Produtos do Fornecedor que o Cliente pode adquirir sob as presentes Condições Gerais e os prazos de entrega estimados para cada um deles (que têm carácter orientativo e não vinculante) e cuja actualização será enviada em forma periódica ao Cliente.

3. REALIZAÇÃO DE PEDIDOS

Operatória Cada Pedido será cumprimentado em forma escrita pelo Cliente e aprovado por escrito pelo Fornecedor dentro dos (10) Dias Hábeis posteriores à data na qual o Fornecedor tenha recebido o Pedido. Em caso que o Cliente não receba a aprovação do Pedido dentro do mencionado prazo de dez (10) Dias Hábeis, o Pedido será entendido como recusado pelo Fornecedor. O Pedido realizado por parte do Cliente poderá ser revogado por ele até a recepção da Folha de aprovação do Pedido do Fornecedor. Também o Cliente poderá recusar o Pedido após a aprovação do Fornecedor, sempre e quando pague o 15% do preço líquido, quer dizer, sem IVA, da factura do Pedido correspondente. Esta penalização não será aplicável quando a entrega do Pedido acumule uma demora de mais de dez (10) Dias Hábeis respeito da Data de Envio Prevista na Folha de Aprovação do Pedido. Também, poderá solicitar o Cliente, em forma escrita, modificações e/ou anexos ao Pedido a qualquer momento prévio à recepção da Folha de aprovação do Pedido do Fornecedor, começando a contar o prazo de aprovação pelo Fornecedor previsto no primeiro apartado desta condição geral 3 desde a recepção pelo Fornecedor desta nova solicitação.

As Condições Gerais e as Condições Particulares de Venda aplicáveis para cada Pedido são para todas as modificações e solicitações adicionais a este Pedido principal. O Cliente deverá enviar o Pedido, suas modificações e/ou anexos ao número de fax e endereço d e correio electrónico que figura/m nas Condições Particulares de Venda ou naquele correio ou endereço no qual o Cliente se dirija de forma habitual para estes efeitos.

O Fornecedor enviará sua conformidade ao Cliente ao número de fax e/ou endereço de correio electrónico que o Cliente indique no Pedido ou que tenha indicado em outra oportunidade ou que conste nas Condições Particulares de Venda. As Partes manifestam que a Operatória descrita nesta condição geral assim como o restante dos termos incluídos nas Condições Gerais de Vendas, abrangem a informação que deve ser proporcionada com carácter prévio e com carácter posterior a cada contratação.

Preço dos Produtos O Preço aplicável para cada um dos Produtos objecto de cada Pedido será o correspondente à Tarifa em vigor ao momento da realização do Pedido por parte do Cliente (que inclui o transport te e embalagem), e devendo adicionarse o Imposto sobre o Valor Acrescentado ("IVA"), o imposto equivalente que seja a plicável ou quaisquer outro imposto que resulte ser de aplicação.

4. ENTREGA E TRANSPORTE**Entrega****4.1. Prazo de entrega.**

O prazo de entrega é o estabelecido na Folha d e Aprovação do Pedido a partir da data na qual o Cliente tenha recebido a aprovação do Pedido pelo Fornecedor.

4.2. Entrega e Transmissão de riscos.

Salvo indicação contrária nas Condições Particulares de Venda, a entrega dos Produtos ao Comprador e, portanto, a transmissão do risco acontecerá com a entrega dos Produtos por parte do Fornecedor ao transportista segundo o uso

CPT (Incoterms 2007).

4.3. Entregas parciais.

Em caso de acontecer uma entrega parcial de Produtos, a venda estará consumada no referente aos produtos entregues.

4.4. Entrega frustrada.

Em caso que o Cliente não queira receber as mercadorias ou não possa recebê-las por causas a ele imputáveis, o Fornecedor estará legitimado para armazenar os mencionados Produtos por conta e risco do Cliente, assim como para exigir seu pagamento, incluindo custos de armazenagem, como se efectivamente tivessem sido entregues.

5. PAGAMENTO**Operatória**

O Cliente pagará ao Fornecedor o preço combinado no Pedido não depois do prazo indicado nas Condições Particulares de Venda, mediante o método de pago acordado nestas e que, em qualquer caso, constará na factura, salvo o disposto no parágrafo seguinte.

Pagamento na recepção e adiantamentos.

O Fornecedor reserva-se o direito de fixar na Folha de Pedido:

- (a) o pagamento de quaisquer adiantamento no Preço dos Produtos solicitados como condição prévia de sua entrega,
- (b) que o pagamento seja realizado ao receber a mercadoria, uma vez ela verificada pelo Cliente e tenha sua aprovação, e/ou
- (c) a antecipação do pagamento caso tenha acontecido alguma falta de pagamento prévia.

Objecções ao pagamento de facturas.

Qualquer objecção respeito de uma factura deverá ser comunicada ao Fornecedor em um prazo de quinze (15) Dias Hábeis a contar da recepção da factura, sem que as objecções suspendam a obrigação de pago. Se em forma posterior é verificado que a objecção era fundada, o Fornecedor procederá e compensará qualquer quantia indevidamente paga.

Compensação de quantias

O Cliente não poderá compensar o pagamento do preço com nenhum reclamo e/ou quantia a cobrar que pudesse pretender perante o Fornecedor.

Mora**5.1. Mora automática.**

Caso o Cliente não pague ao seu vencimento qualquer quantia a que estivesse obrigado em conformidade com as presentes Condições Gerais, incorrerá em mora sem necessidade de aviso de vencimento nem intimação alguma por parte do Fornecedor, devendo todas as quantias devidas pelo Cliente imediatamente líquidas e exigíveis.

5.2. Juros de mora.

A partir da data de não pagamento, vencerá juros de mora sobre o valor total das quantias não pagas. O tipo de mora aplicável sobre as quantias não pagas será o resultado de somar o tipo de juro aplicado pelo

BancoCentral Europeu em sua mais recente operação de financiamento efectuada antes do primeiro dia do semestre natural no qual aconteça a mora, mais sete pontos percentuais (7,00%).

5.3. Pagamento de juros de mora.

Os juros de mora são liquidados pelo Fornecedor conforme solicitação do Cliente, que deverá pagar nessa mesma data, em conceito de juros moratórios, as quantias liquidadas e indicadas pelo Fornecedor. Em ausência de notificação por parte do Cliente, os juros moratórios serão liquidados mensalmente e pagos no último Dia Hábil de cada mês. Em qualquer caso, o recebimento de quaisquer quantia devida pelo Cliente por parte do Fornecedor será em primeiro lugar dirigida ao pagamento das dívidas pendentes por juros de mora e, posteriormente, ao pagamento das correspondentes quantias devidas conforme o Pedido.

6. RESERVA DE DOMÍNIO

Todos os Produtos entregues continuarão sendo propriedade do Fornecedor até que todas as quantias pendentes do Cliente no referente ao Pedido, correspondente ou com outros Pedidos anteriores, tenham sido pagas em forma integral, incluindo danos e prejuízos, custos e juros de mora, conforme o caso. Não corresponderá ao Cliente nenhum direito de retenção. Em caso de não pagamento do preço e/ou dos juros de mora, o Cliente deverá devolver ao Fornecedor, na sua solicitação, os Produtos ou a parte proporcional de Produtos equivalentes à dívida, fornecidos em seu estado e embalagem originais. Em caso de que os Produtos apresentem danos, o Cliente estará obrigado a indemnizar o Fornecedor pelo valor dos danos produzidos.

7. INSPEÇÃO**Vícios aparentes**

O Cliente deverá, ao momento de receber os Produtos, verificá-los para comprovar se os mesmos correspondem com o solicitado no Pedido. Qualquer defeito aparente na qualidade ou na quantidade dos Produtos deverá ser notificado ao Fornecedor no prazo máximo de 4 Dias Hábeis a partir da data de entrega sempre que o defeito detectado não proceda de dolo ou caso fortuito. De não receber por parte do Fornecedor a correspondente notificação dentro do prazo mencionado de quatro (4) Dias Hábeis, o Cliente perderá toda acção e direito a repetir contra o Fornecedor.

Vícios ocultos

Os vícios ocultos que possam ser detectados por parte do Cliente nos Produtos, serão reclamados pelo Cliente, exclusivamente, mediante o exercício dos direitos que reconhece a ele a Garantia estabelecida no Parágrafo 8 a continuação.

8. GARANTIA

Objecto O Fornecedor garante a inexistência de defeitos de fabricação nos Produtos durante o prazo de 1 ano a partir da data de fabricação indicada em cada Produto através do código de fabricação.

Reparação impossível

Se a critério do Fornecedor a reparação não poderá ser possível, o Cliente pode optar por uma nova entrega de outros produtos iguais ou s emelhanes ou por receber um crédito pelo preço de compra.

Se a nova entrega não for possível (ou não pudesse ser realizada facilmente), o Fornecedor se reserva o direito de dar o crédito.

Garantia em situação de não pagamento

O Fornecedor não estará obrigado a cumprir com a garantia se o Cliente está em situação de não pagamento respeito dos Produtos defeituosos ou incumprimento de outras obrigações derivadas destas Condições Gerais e das Condições Particulares de Venda.

9. RESPONSABILIDADES E INDEMNIDADES**Do Fornecedor**

9.1. Responsabilidades por defeitos nos Produtos. As responsabilidades que pudessem derivar para o Fornecedor pelos defeitos dos Produtos, estarão limitadas, em qualquer caso, ao estabelecido nos Parágrafos 7 e 8 das presentes Condições Gerais. O valor máximo da responsabilidade do Fornecedor por um Pedido não poderá superar, em qualquer caso, o preço pago pelo Cliente ao Fornecedor sob dito Pedido.

9.2. Outras responsabilidades. A responsabilidade do Fornecedor, resultante de causas diferentes das contempladas no parágrafo 9.1., não poderá superar em qualquer caso, o preço acordado no Pedido do qual derivam.

9.3. O Fornecedor não responderá pelos danos produzidos por utilização e/ou manipulação incorrecta ou inadequada dos Produtos, já que eles, uma vez colocados à disposição do Cliente.

9.4. Exclusão de responsabilidade. É excluída expressamente a responsabilidade que possa derivar de danos indirectos, incluídos danos emergentes, lucro cessante, e interrupção de actividade comercial.

Dolo do Cliente O Cliente manterá indemne ao Fornecedor perante qualquer reclamo que derive de dolo ou falta de diligência do Cliente ou de seus funcionários.

10. VENDA E INSTALAÇÃO DE PRODUTOS

Na venda e/ou instalação de Produtos, o Cliente compromete-se a efectuar as de acordo com as especificações técnicas do Fornecedor e com a máxima diligência, informando ao seu cliente sobre as prestações técnicas e características do Produto vendido, assim como das normas a cumprir para uma adequada manutenção e óptimas prestações.

11. DESCONTOS E BONIFICAÇÕES

O Cliente se beneficiará dos descontos e bonificações que, em cada ocasião, sejam estabelecidos pela política geral de descontos e bonificações do fornecedor, aplicando em cada Pedido, conforme o caso, o especificado em suas correspondentes Condições Particulares de Venda.

12. ACÇÕES PROMOCIONAIS

Fornecedor e Cliente poderão acordar a realização conjunta de campanhas promocionais dos Produtos nos termos e condições que, para cada caso, sejam pactuadas.

13. PROPRIEDADE INDUSTRIAL

O Cliente não utilizará as marcas ou símbolos distintivos incluídos nos Produtos (colectivamente denominados as "Marcas") para nenhuma finalidade diferente da mera comercialização dos Produtos em conformidade com as práticas leais em matéria industrial ou comercial.

O Cliente reconhece que a utilização das Marcas não criará ao seu favor nenhum direito, titularidade ou interesse sobre as mesmas e reconhece o direito, a titularidade e o interesse exclusivo do correspondente titular sobre as Marcas.

O Cliente não registrará, nem solicitará o registo, ao seu nome ou no nome de terceiros pessoas, das Marcas, nem de outros símbolos distintivos, denominações sociais ou nomes de domínio coincidentes com as Marcas ou que induzam ou possam induzir a confusão ou gerar associações com as marcas ou com as actividades do Fornecedor.

14. PROTECÇÃO DE DADOS PESSOAIS

Para os efeitos da Lei Orgânica 15/1999, do dia 13 de Dezembro, sobre Protecção de Dados de Carácter Pessoal, o Cliente autoriza, e informará aos interessados que correspondam, que os dados pessoais referentes às pessoas de contacto para a gestão deste Contrato, tanto aqueles incluídos no mesmo como os que sejam obtidos ao momento de seu desenvolvimento, serão objecto de tratamento no correspondente arquivo do Fornecedor.

A finalidade desse arquivo será exclusivamente a gestão da presente relação contratual entre as Partes. O Fornecedor garante o exercício dos direitos de acesso, rectificação, cancelamento e oposição nos termos estabelecidos pela normativa vigente.

Igualmente, o Cliente informará que a PITWAY garante o exercício dos direitos de acesso, rectificação, cancelamento e oposição na seguinte direcção e com o procedimento indicado a continuação: O titular dos dados pessoais deverá encaminhar por escrito com cópia de seu DNI a Pittway Homes Systems SL com endereço em Madrid, na rua Josefa Valcárcel 24.

15. LEI APLICÁVEL E JURISDIÇÃO

Lei aplicável A relação contratual entre as Partes está sujeita à legislação de Espanha.

Jurisdição Qualquer controvérsia que possa se manifestar como consequência da interpretação e aplicação destas Condições Gerais de venda será submetida às Varas e Tribunais de Madrid capital (Espanha).

DIRECCIÓN

DIRECTOR COMERCIAL

Álvaro García
Tel. +34 600 915 965
alvaro.garciablazquez@resideo.com

CONSULTAS

Consultas Generales
Esther Barba
Tel. +34 600 915 965
esther.barba@resideo.com

Consultas Comerciales
Loreto Fernández
Tel. +34 91 313 64 39
loreto.fernandez@resideo.com

DEPARTAMENTO TÉCNICO

Director Técnico
Celso Paniagua
Tel. +34 91 806 03 06
celso.paniaguapinero@resideo.com

Consultas Técnicas
Antonio Sánchez
Móvil +34 600 911 961
antonio.sanchez2@resideo.com

MARKETING Y PROMOCIONES

Celso Paniagua
Tel. +34 91 806 03 06
celso.paniaguapinero@resideo.com

ATENCIÓN AL CLIENTE

Situación pedidos y plazos entrega
Tel. +34 91 123 23 28
pedidos-ecc@honeywellhome.com

DEPARTAMENTO COBROS

Alzbeta Plevova
alzbeta.plevova@resideo.com

ORGANIZACIÓN COMERCIAL

RESPONSABLE DESARROLLO DE NEGOCIOS

Juan Carlos Sánchez
Tel. +34 600 911 960
jc.sanchez@resideo.com

GALICIA, ASTURIAS Y PORTUGAL

Eladio Lorenzo
Móvil: +34 600 912 186
eladio.lorenzo@resideo.com

MADRID, EXTREMADURA y CASTILLA LA MANCHA

Miguel Ángel Rodríguez
Móvil: +34 600 911 906
miguelangel.rodriguezaguaiar@resideo.com

AGENTE CASTILLA LEÓN

Íñigo Martín
Tel. +34 605 816 125
imartin@nagare.es

PAÍS VASCO, NAVARRA, RIOJA Y CANTABRIA

Óscar Vivo
Móvil: +34 600 912 187
oscar.vivo@resideo.com

ARAGÓN Y CATALUÑA

Carlos Jorba
Móvil: +34 600 912 062
carlos.jorbavalero@resideo.com

AGENTE BARCELONA Y GIRONA

Alfonso Muñoz
Móvil: +34 660 418 689
comercial.alfons@gmail.com

AGENTE ANDORRA, ARAGÓN, LLEIDA Y TARRAGONA

Ricard Pons
Móvil: +34 628 117 493
ths@thscomercial.com

C. VALENCIANA , MURCIA, BALEARES, ALBACETE Y ANDALUCÍA

Víctor Nebón
Móvil: +34 600 912 157
victor.nebon@resideo.com

AGENTE ANDALUCÍA

Jose Manuel Llamas
Móvil: +34 650 445 876
jose-llamas@hotmail.es

DIRECÇÃO

Álvaro García
Tel. +34 600 915 965
alvaro.garciablazquez@resideo.com

ATENCIÓN AL CLIENTE

Situación pedidos y plazos entrega
Tel. +34 91 123 23 28
pedidos-ecc@honeywellhome.com

CONSULTAS

Consultas Gerais
Esther Barba
Tel. +34 600 915 965
esther.barba@resideo.com

DEPARTAMENTO COBROS

Alzbeta Plevova
alzbeta.plevova@resideo.com

Consultas Comercial
Loreto Fernández
Tel. +34 91 313 64 39
loreto.fernandez@resideo.com

ORGANIZACIÓN COMERCIAL**RESPONSÁVEL DE ÁREA**

Eladio Lorenzo
Móvil: +34 600 912 186
eladio.lorenzo@resideo.com

DEPARTAMENTO TÉCNICO

Director Técnico
Celso Paniagua
Tel. +34 91 806 03 06
celso.paniaguapinero@resideo.com

AGENTE PORTUGAL

Pedro Soares
Móvil: +351 966 722 640
pedro.soares@thermosite.com

Consultas Técnicas
Antonio Sánchez
Móvil +34 600 911 961
antonio.sanchez2@resideo.com

Luís Chedas
Móvil: +351 962 657 443
chedas@thermosite.com

MARKETING Y PROMOCIONES

Celso Paniagua
Tel. +34 91 806 03 06
celso.paniaguapinero@resideo.com



Pittway Homes Systems SL

Josefa Valcárcel, 24
28027 Madrid

Tel.: +34 600 915 965

homecomfort.resideo.com/es

SP3H-0073SP01-R0119

© 2019 Resideo Technologies, Inc. Honeywell Home es una
marca comercial de Honeywell International Inc. utilizada por
Resideo Technologies, Inc. con licencia.

Honeywell Home